

**VÊTEMENTS DE TRAVAIL
ET ÉQUIPEMENTS DE
PROTECTION INDIVIDUELLE**

Vous trouverez notre sélection de produits d'Équipement et Protection Individuelle universelles dans ce catalogue. Nous souhaitons vous faciliter votre recherche de pièces et toujours vous apporter plus de services grâce à ce document. Kramp. C'est tellement simple.

CONTACT

Pour toute information :

Assistance commerciale : assistance.fr@kramp.com 0811 700 819

Spécialistes produits :

Pièces machines, pulvérisation, lisier : piecesmachines.fr@kramp.com 0811 700 820

Pièces tracteurs : piecestracteurs.fr@kramp.com 0811 700 821

Motoculture : motoculture.fr@kramp.com 0811 700 822

Hydraulique : hydraulique.fr@kramp.com 0811 700 823

Transmission : transmission.fr@kramp.com 0811 700 824

Équipement d'atelier et magasin : atelier.fr@kramp.com 0811 700 825

Concept libre-service : libreservice.fr@kramp.com 0811 700 826

Assistance site Internet et EDI : informatique.fr@kramp.com 0811 700 827

Général Belgique

Tél. 013 53 11 11
Fax. 013 53 11 22

Spécialistes produits Belgique

Pièces pour véhicules et tracteurs	+32 (0) 13-539 044
Pièces pour machines	+32 (0) 13-539 043
Terrassement	+32 (0) 13-539 045
Entraînement	+32 (0) 13-539 058
Hydraulique	+32 (0) 13-539 055
Pneumatique	+32 (0) 13-539 057
Electro	+32 (0) 13-539 046
Parc & Jardin	+32 (0) 13-539 042
Équipement d'atelier	+32 (0) 13-539 052

WWW.KRAMP.COM



VÊTEMENTS DE TRAVAIL

Vêtements de travail multi-usages	5	Vêtements de protection et de réflexion	43
Jeans	23	Vêtements de sécurité	69
Sweats et T-shirts	25	Vêtements de travail jetables	84
Vêtements d'hiver	30	Accessoires de vêtements de travail	83
Sous-vêtements Thermo	36		
Vêtements de pluie	37		
Vêtements de soudage	39		

Vêtements de travail

PREMIERS SOINS

Trousses de premiers secours et mallettes	91
Accessoires de remplissage	95
Matériel de premiers secours	98
Accessoires	100
Protection du visage	100

Premiers soins

PROTECTION ANTICHUTE

Construction et Industrie	103
Soins arboricoles	109

Protection antichute

GANTS

Gants de travail	117	Gants jetables	178
Gants pour chauffeur	156	Gants résistants au froid	182
Gants de soudage	158	Gants anti-vibrations	186
Gants de travail en textile	160	Gants d'électricien	187
Gants résistants aux produits chimiques	163	Gants de sciage	187
Gants étanches	170		
Gants anticoupure	173		

Gants

PROTECTION AUDITIVE ET RESPIRATOIRE

Protection respiratoire	192
Protection oculaire	235
Protection auditive	253
Protection de la tête et visage	282
Kits de sécurité	302
Casque de soudage	304

Protection auditive et respiratoire

CHAUSSURES ET BOTTES

Chaussures de sécurité	313
Chaussures de soudage	332
Bottes de sécurité	333
Chaussures de sylviculture	337
Bottes	338
Pantalon de pêche	348
Entretien et accessoires	350
Chaussettes	355

Chaussures et bottes

SIGNALISATION DE SÉCURITÉ

Indication générale	358
Prévention d'incendie	359
Signaux d'obligation	360
Indication de date d'échéance	363
Indication de sortie de secours	364
Interdiction	366
Avertissement	369
Constructeurs de machines	372

Signalisation de sécurité

SIMPLIFIER ET OPTIMISER AU MAXIMUM LE TRAVAIL DE NOS CLIENTS

NOUS ALLONS TOUJOURS PLUS LOIN...

En qualité de fournisseur global et de spécialiste technique, nous voulons vous aider à exploiter au mieux votre commerce de pièces détachées pour plus de rentabilité. L'étendue de nos produits et de nos services simplifie et optimise vos tâches au sein de vos unités de production et de vos ateliers de réparation. Votre succès est notre succès.

Implication

Nous employons plus de 1400 collaborateurs et disposons de 500 000 articles en stock. Malgré ces chiffres colossaux, nous ne sommes pas un géant mondial de plus pour nos clients.

Le client avant tout

Nous contribuons activement à l'élaboration de la solution la plus adaptée afin de proposer des services de qualité sur le long terme, pour nous, pour vous et pour vos clients.

Ensemble

Ensemble, en tant que partenaires, nous pouvons nous concentrer sur nos ambitions, améliorer notre rentabilité et bâtir activement un avenir prospère.

Esprit d'initiative

Nous vous aidons à maximiser vos profits grâce à notre réflexion en termes de solutions, à notre esprit d'initiative et à notre créativité.

KRAMP. C'EST TELLEMENT SIMPLE.

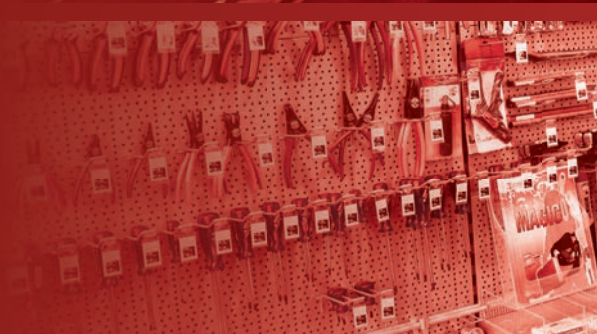



FACILITÉ DE COMMANDE

Simplicité et efficacité sont nos maîtres-mots. Par exemple, pour faciliter au maximum la tâche à nos clients, nous n'avons de cesse d'optimiser et de simplifier le processus de commande avec la boutique en ligne et de nombreux autres services innovants.



LIVRAISON RAPIDE

Un stock limité de pièces détachées vous suffit car nous passons près de chez vous chaque nuit. Commandez simplement vos pièces quand vous en avez besoin. Grâce à la puissance de notre plateforme logistique et à nos stocks élevés, nous garantissons des livraisons rapides et fiables dans toute l'Europe.



LARGE ASSORTIMENT

Nous proposons un large choix de produits pour l'agriculture, l'horticulture, la sylviculture, les travaux de terrassement et la construction de routes, avec plus de 500 000 pièces détachées et accessoires au total. Nos marques propres viennent également compléter notre catalogue de pièces d'origine et de marques de référence.



SERVICES À VALEUR AJOUTÉE

Nous voulons être un partenaire engagé qui contribue à la productivité et à l'efficacité de nos clients. En plus de nos produits, nous proposons également un certain nombre de services à valeur ajoutée, parfaitement adaptés à vos besoins, exigences et défis.



PARTAGE DE CONNAISSANCES

Nous partageons volontiers notre savoir-faire avec vous afin d'apporter une contribution directe à vos performances. Nos spécialistes techniques se tiennent à votre disposition pour vous aider à trouver les solutions adaptées à vos défis.



PROCHE DU CLIENT

Être proche du client, parler la même langue que lui, lui accorder une attention personnelle et toujours penser en termes de solutions. Grâce à notre rayonnement géographique et à notre organisation logistique bien pensée, nous pouvons nous positionner comme un partenaire engagé, fiable et local auprès de nos clients à travers l'Europe.

VÊTEMENTS DE TRAVAIL KRAMP

Dans cette brochure, vous trouverez un large éventail d'équipements de protection individuelle. Kramp vous offre ses conseils pour le choix de vêtements et chaussures (tailles, usage, matières, etc.).



COMBINAISONS

65% polyester / 35% coton



Particularités: - Disponible dans les tailles : 48, 50, 52, 54, 56, 58, 60, 62, 64 et 66

Caractéristiques:

- Fermeture à glissière invisible
- Manches avec boutons-pression réglables
- 2 plis à l'arrière pour améliorer la liberté de mouvement
- 2 poches de poitrine avec fermeture par bande velcro
- 2 poches
- 2 poches arrière renforcées
- 1 poche pour crayons
- 1 poche intérieure
- Muni de trous d'aération sous les aisselles
- Surface au niveau du genou offrant un espace pour protège-genoux
- Ourlet intérieur rallongé pour la mesure des longueurs

Se compose de:

- 65% polyester / 35% coton
- Environ 280 g/m²



Pos.	Description	Couleur	Référence
1	Combinaison	Vert / bleu marine	C 40400.82 + Taille
2	Combinaison	Bleu / bleu marine	C 40400.83 + Taille
3	Combinaison	Bleu marine / bleu	C 40400.85 + Taille
4	Combinaison	Noir / gris	C 40400.89 + Taille
5	Combinaison	Gris / noir	C 40400.90 + Taille



COMBINAISONS

65% coton / 35% polyester



Particularités: - Disponible dans les tailles :
48, 50, 52, 54, 55, 56, 57, 58, 59, 60, 61, 62, 63 et 64

Caractéristiques: - Surface au niveau du genou offrant un espace pour protège-genoux
- Patte à boutons-pression masquée
- Manches avec boutons-pression réglables
- 2 plis à l'arrière pour améliorer la liberté de mouvement
- 2 poches de poitrine avec boutons-pression
- 2 poches
- 1 poche arrière renforcée avec rabat et bouton-pression
- 1 poche pour crayons
- Élastique de taille réglable

Se compose de: - 65% coton / 35% polyester
- Environ 275 g/m²



Pos.	Description	Couleur	Référence
1	Combinaison	Anthracite / rouge	C 40220.01 + Taille
2	Combinaison	Gris / rouge	C 40220.02 + Taille
3	Combinaison	Bleu / vert	C 40220.03 + Taille
4	Combinaison	Anthracite / vert	C 40220.04 + Taille
5	Combinaison	Vert / vert foncé	C 40220.05 + Taille
6	Combinaison	Gris / vert	C 40220.06 + Taille
7	Combinaison	Bleu marine / jaune	C 40220.07 + Taille
8	Combinaison	Bleu marine / rouge	C 40220.09 + Taille
9	Combinaison	Vert / bleu marine	C 40220.82 + Taille
10	Combinaison	Bleu / bleu marine	C 40220.83 + Taille
11	Combinaison	Bleu marine / bleu	C 40220.85 + Taille
12	Combinaison	Noir / gris	C 40220.89 + Taille

COMBINAISONS

100% coton



Particularités: - Disponible dans les tailles : 50, 52, 54, 55, 56, 57, 58, 59, 60, 62 et 64

Caractéristiques:

- Patte à boutons-pression masquée
- Manches avec boutons-pression réglables
- 2 plis à l'arrière pour améliorer la liberté de mouvement
- 2 poches de poitrine avec boutons-pression
- 2 poches
- 1 poche arrière renforcée avec rabat et boutons-pression
- 1 poche pour crayons
- Élastique de taille réglable
- Surface au niveau du genou offrant un espace pour protège-genoux

Se compose de:

- 100% coton
- Environ 300 g/m²



Pos.	Description	Couleur	Référence
1	Combinaison	Vert / bleu marine	C 40020.82 + Taille
2	Combinaison	Bleu / bleu marine	C 40020.83 + Taille
3	Combinaison	Noir / gris	C 40020.89 + Taille

COMBINAISON

65% coton / 35% polyester



Particularités: - Disponible dans les tailles : 48, 50, 52, 54, 56, 58, 60, 62 et 64

Caractéristiques:

- Patte à boutons-pression masquée
- 2 poches latérales
- 2 ouvertures
- 2 poches de poitrine avec rabat
- Poche arrière
- Poche pour mètre pliant
- Poches de genou
- Élastique à l'arrière
- Plis dans le dos
- Poignets avec boutons-pression

Se compose de:

- 65% coton / 35% polyester
- Environ 295 g/m²



Description	Couleur	Référence
Combinaison	Bleu marine	2412.M2.100.H + Taille



COMBINAISON DE GARAGE

65% coton / 35% polyester



Workwear
Protective wear

Particularités: - Disponible dans les tailles : 48, 50, 52, 54, 56, 58, 60, 62 et 64

Caractéristiques:

- Patte à boutons-pression masquée
- 2 poches latérales
- 2 ouvertures
- 2 poches de poitrine avec rabat
- Poche arrière
- Poche pour mètre pliant
- Élastique à l'arrière
- Plis dans le dos
- Poignets avec boutons-pression
- Poches de genou Cordura

Se compose de:

- 65% coton / 35% polyester
- Environ 325 g/m²

Description	Couleur	Référence
Combinaison	Sable / noir	2708.MA.CRD.H + Taille



COMBINAISON

100% coton



Workwear
Protective wear

Particularités: - Disponible dans les tailles :
50, 52, 54, 55, 56, 57, 58, 59, 60, 61, 62 et 64

Caractéristiques:

- Fermeture à boutons
- 2 poches latérales
- 2 ouvertures
- 2 poches de poitrine avec rabat
- Poche arrière
- Poche pour mètre pliant
- Élastique à l'arrière
- Plis dans le dos

Se compose de:

- 100 % coton
- Environ 300 g/m²

Description	Couleur	Référence
Combinaison	Bleu marine	2070.K1.100.H + Taille

COMBINAISONS

100% coton



Particularités: - Disponible dans les tailles :
48, 50, 52, 54, 55, 56, 57, 58, 59, 60, 62 et 64

Caractéristiques: - Patte à boutons-pression masquée
- 2 poches latérales
- 2 ouvertures
- 2 poches de poitrine avec rabat
- Poche arrière
- Poche pour mètre pliant
- Élastique à l'arrière
- Plis dans le dos

Se compose de: - 100% coton
- Environ 300 g/m²



Pos.	Description	Couleur	Référence
1	Combinaison	Bleu marine	2090.K1.100.H + Taille
2	Combinaison	Orange	2090.K1.600.H + Taille

COMBINAISON DE TRAÎTE

65% polyester / 35% coton



Particularités: - Disponible dans les tailles : 48, 50, 52, 54, 56, 58, 60, 62 et 64

Caractéristiques: - Fermeture à glissière cachée avec boutons-pression
- 2 poches latérales
- 2 ouvertures refermables
- 2 poches de poitrine avec rabat et poche pour crayons
- 2 poches arrière
- Poche pour mètre pliant
- Élastique à l'arrière, plis au dos
- Manches réglables grâce à un bouton-pression

Se compose de: - 65% polyester / 35% coton (environ 245 g/m²)
- Revêtement : PU 100% polyester (150 g/m²)

Description	Couleur	Référence
Combinaison de traîte	Bleu marine / bleu / vert	2041.L1.CY5.H + Taille



COMBINAISONS DE GARAGE

100% coton



Particularités: - Disponible dans les tailles :
48, 50, 52, 54, 55, 56, 57, 58, 59, 60, 62 et 64

Caractéristiques: - Fermeture éclair à 2 voies
- 2 poches latérales
- 2 ouvertures
- 2 poches de poitrine avec fermeture à glissière
- Poche arrière
- Poche pour mètre pliant
- Élastique à l'arrière
- Plis dans le dos
- Manches réglables grâce à un bouton-pression
- Jambes de pantalon réglables grâce à un bouton-pression

Se compose de: - 100% coton
- Environ 300 g/m²

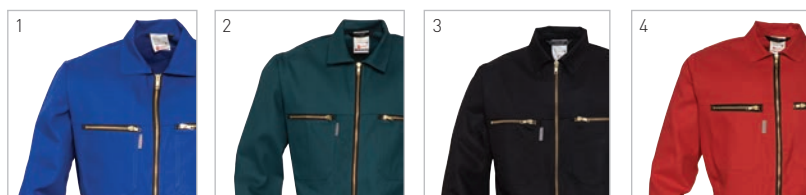

Pos.	Description	Couleur	Référence
1	Combinaison	Bleu	2136.K1.170.H + Taille
2	Combinaison	Vert	2136.K1.400.H + Taille
3	Combinaison	Noir	2136.K1.500.H + Taille
4	Combinaison	Rouge	2136.K1.700.H + Taille



COMBINAISONS DE GARAGE POUR ENFANTS

100% coton



Particularités: - Disponible dans les tailles :
98, 104, 110, 116, 122, 128, 134, 140, 146, 152, 158, 164 et 170

Caractéristiques: - Fermeture éclair à 2 voies
- 2 poches latérales
- 2 poches de poitrine avec rabat
- Poche arrière
- Élastique à l'arrière

Se compose de: - 100% coton
- Environ 300 g/m²



Pos.	Description	Couleur	Référence
1	Combinaison pour enfant	Bleu	2161.K1.170.K + Taille
2	Combinaison pour enfant	Rouge	2161.K1.700.K + Taille

COMBINAISONS 2 ZIP



Particularités: - Disponible dans les tailles : XS (verte), S, M, L, XL, XXL, XXXL

Caractéristiques: - Fermeture : 2 glissière à grosse mailles sur toute la hauteur
- Dos : ceinture élastique
- Haut : 2 poche à glissières
- Bas : 2 poches plaquées
- 1 poche pour mètre

Se compose de: Matière : 65% polyester + 35% coton

Qualité: 245 g/m²



Description	Couleur	Référence
Combinaison	Vert	7455 + Taille
Combinaison	Bleu	7454 + Taille

SALOPETTES

65% polyester / 35% coton



Particularités: - Disponible dans les tailles :
48, 50, 54 [52-54], 56, 60 [58-60] et 62, 66 [64-66]

Caractéristiques: - Surface au niveau du genou offrant un espace pour protège-genoux
- Taille réglable grâce à des boutons
- Poche pour mètre pliant
- 2 poches
- 2 poches arrière renforcées
- Double poche de poitrine avec bande velcro
- 2 poches pour crayons
- Fermeture clic en plastique antichocs
- Ourlet intérieur rallongé pour la mesure des longueurs

Se compose de: - 65% polyester / 35% coton
- Environ 280 g/m²



Pos.	Description	Couleur	Référence
1	Salopette	Vert / bleu marine	C 30400.82 + Taille
2	Salopette	Bleu / bleu marine	C 30400.83 + Taille
3	Salopette	Bleu marine / bleu	C 30400.85 + Taille
4	Salopette	Noir / gris	C 30400.89 + Taille





SALOPETTES

65% coton / 35% polyester



Particularités: - Disponible dans les tailles :
48, 50, 52, 54, 55, 56, 57, 58, 59, 60, 61, 62 et 64

Caractéristiques: - Surface au niveau du genou offrant un espace pour protège-genoux
- Les parties latérales sont réglables au moyen de boutons
- Double poche de poitrine avec boutons-pression
- 1 poche arrière avec rabat
- 1 poche pour crayons
- Fermeture clic en plastique antichocs

Se compose de: - 65% coton / 35% polyester
- Environ 275 g/m²



Description	Couleur	Référence
Salopette	Anthracite / rouge	C 30200.01 + Taille
Salopette	Gris / rouge	C 30200.02 + Taille
Salopette	Bleu / vert	C 30200.03 + Taille
Salopette	Anthracite / vert	C 30200.04 + Taille
Salopette	Vert / vert foncé	C 30200.05 + Taille
Salopette	Gris / vert	C 30200.06 + Taille
Salopette	Bleu marine / jaune	C 30200.07 + Taille
Salopette	Bleu marine / rouge	C 30200.09 + Taille
Salopette	Bleu cobalt	C 30200.32 + Taille
Salopette	Bleu marine	C 30200.36 + Taille
Salopette	Vert / bleu marine	C 30200.82 + Taille
Salopette	Bleu / bleu marine	C 30200.83 + Taille
Salopette	Bleu marine / bleu	C 30200.85 + Taille
Salopette	Noir / gris	C 30200.89 + Taille

SALOPETTE DE GARAGE

65% coton / 35% polyester



Workwear
Protective wear



Particularités: - Disponible dans les tailles : 48, 50, 52, 54, 56, 58, 60 et 62

Caractéristiques:

- Fermeture à glissière
- 2 poches latérales
- 2 ouvertures
- Poche de poitrine avec rabat et poche pour crayons
- Poche arrière
- Poche pour mètre pliant
- Taille réglable grâce à des boutons
- Sangles élastiques réglables

Se compose de:

- 65% coton / 35% polyester
- Environ 325 g/m²

Description	Couleur	Référence
Salopette	Sable / noir	2629.MA.CRD.H + Taille

SALOPETTES

100% coton



Workwear
Protective wear



Particularités: - Disponible dans les tailles : 48, 50, 52, 54, 55, 56, 57, 58, 59, 60, 62 et 64

Caractéristiques:

- Fermeture à glissière
- 2 poches latérales
- 2 ouvertures
- Poche de poitrine avec rabat et poche pour crayons
- Poche arrière
- Poche pour mètre pliant
- Taille réglable grâce à des boutons
- Sangles élastiques réglables

Se compose de:

- 100% coton
- Environ 300 g/m²



Description	Couleur	Référence
Salopette	Bleu marine	2098.K1.100.H + Taille
Salopette	Orange	2098.K1.600.H + Taille



COMBINAISON SANS MANCHES

65% coton / 35% polyester



- Particularités:** - Disponible dans les tailles : 48, 50, 52, 54, 56, 58, 60, 62 et 64
- Caractéristiques:** - Surface au niveau du genou offrant un espace pour protège-genoux
- Dos extensible
- Fermeture à glissière invisible
- 2 poches de poitrine avec boutons-pression
- 2 poches doubles
- Se compose de:** - 65% coton / 35% polyester
- Environ 275 g/m²

Description	Couleur	Référence
Combinaison	Bleu / bleu marine	C 30209.83 + Taille



PANTALON DE TRAVAIL

65% polyester / 35% coton



- Particularités:** - Disponible dans les tailles :
48, 50, 54 (52-54), 56, 60 (58-60) et 62, 66 (64-66)
- Caractéristiques:** - Poches pour genouillères
- Poche pour mètre pliant
- 2 poches
- 2 poches arrière renforcées
- Ceinture
- Ourlet intérieur rallongé pour la mesure des longueurs
- Se compose de:** - 65% polyester / 35% coton
- Environ 280 g/m²



Pos.	Description	Couleur	Référence
1	Pantalon de travail	Vert / bleu marine	C 20400.82 + Taille
2	Pantalon de travail	Bleu / bleu marine	C 20400.83 + Taille
3	Pantalon de travail	Bleu marine / bleu	C 20400.85 + Taille
4	Pantalon de travail	Noir / gris	C 20400.89 + Taille
5	Pantalon de travail	Gris / noir	C 20400.90 + Taille

SHORTS DE TRAVAIL

65% polyester / 35% coton



Particularités: - Disponible dans les tailles : 48, 50, 54 (52-54), 56, 60 (58-60) et 62

Caractéristiques: - 2 poches
- 2 poches arrière
- 1 poche au-dessus du genou

Se compose de: - 65% polyester / 35% coton
- Environ 280 g/m²



Pos.	Description	Couleur	Référence
1	Short	Vert / bleu marine	C 22400.82 + Taille
2	Short	Bleu / bleu marine	C 22400.83 + Taille
3	Short	Noir / gris	C 22400.89 + Taille

CARACTÉRISTIQUES DES DIFFÉRENTS TISSUS

COTON 100%

Le coton est un produit naturel pur. Il est la fibre textile la plus utilisée pour les vêtements de travail. Le coton possède les caractéristiques suivantes :

- Grande capacité d'absorption de l'humidité
- Propriétés d'isolation thermique
- Susceptible de rétrécir et sa stabilité à la couleur est moindre
- Antistatique
- Très agréable à porter
- Lavable à 98 °C (blanc) et 60 °C (couleurs)

COTON/POLYESTER – 65/35%

Il regroupe tous les avantages du coton et du polyester, à savoir :

- Bonne capacité d'isolation thermique et d'absorption de l'humidité
- Bonne tenue au lavage
- Rétrécissement limité
- Très agréable à porter
- Longue durée de vie en cas d'utilisation normale
- Lavable à 60 °C

POLYESTER/COTON - 65/35%

Le mélange le plus fréquent dans cette combinaison.

Le polyester/coton possède les propriétés suivantes :

- Propriétés d'isolation thermique moyennes
- Lavage facile et très bonne tenue
- Faible capacité d'absorption de l'humidité
- Rétrécissement et décoloration réduits
- Résistant à l'usure
- Lavable à 60 °C





PANTALONS DE TRAVAIL

65% coton / 35% polyester



Particularités: - Disponible dans les tailles :
48, 50, 52, 54, 55, 56, 57, 58, 59, 60, 61, 62 et 64

Caractéristiques: - Poche pour genouillère
- Double poche pour mètre pliant
- 2 poches
- 2 poches revolver avec rabat
- Poche de poitrine avec rabat et poche pour crayons

Se compose de: - 65% coton / 35% polyester
- Environ 275 g/m²



Pos.	Description	Couleur	Référence
1	Pantalon de travail	Anthracite / rouge	C 20200.01 + Taille
2	Pantalon de travail	Gris / rouge	C 20200.02 + Taille
3	Pantalon de travail	Bleu marine / vert	C 20200.03 + Taille
4	Pantalon de travail	Anthracite / vert	C 20200.04 + Taille
5	Pantalon de travail	Vert / vert foncé	C 20200.05 + Taille
6	Pantalon de travail	Gris / vert	C 20200.06 + Taille
7	Pantalon de travail	Bleu marine / jaune	C 20200.07 + Taille
8	Pantalon de travail	Bleu marine / rouge	C 20200.09 + Taille
9	Pantalon de travail	Vert / bleu marine	C 20200.82 + Taille
10	Pantalon de travail	Bleu / bleu marine	C 20200.83 + Taille
11	Pantalon de travail	Bleu marine / bleu	C 20200.85 + Taille
12	Pantalon de travail	Noir / gris	C 20200.89 + Taille



PANTALONS DE TRAVAIL CONSTRUCTION LINE

65% coton / 35% polyester



Particularités: - Disponible dans les tailles : 48, 50, 52, 54, 55, 56, 57, 58, 60, 62 et 64

Caractéristiques:

- Fermeture à glissière invisible
- 2 poches avant avec bouton-pression
- 2 poches arrière avec bouton-pression
- Poche pour mètre pliant
- Poches de genou Cordura
- 2 anneaux en D, à l'avant et à l'arrière
- Poche à clou suspendue
- Renfort à l'arrière des jambes

Se compose de:

- 65% coton / 35% polyester
- Environ 325 g/m²



Pos.	Description	Couleur	Référence
1	Pantalon de travail	Bleu marine / bleu	8488.M3.C76 + Taille
2	Pantalon de travail	Gris / noir	8488.M3.CTD + Taille
3	Pantalon de travail	Sable / noir	8488.MA.CRD + Taille

PANTALONS DE TRAVAIL WORKER

65% coton / 35% polyester



Particularités: - Disponible dans les tailles : 48, 50, 52, 54, 55, 56, 57, 58, 60, 62 et 64

Caractéristiques:

- Fermeture à glissière
- 2 poches latérales, dont 1 avec poche à montre
- 2 poches arrière
- Poche pour mètre pliant
- Poche au-dessus du genou
- Poche pour téléphone portable
- Poches de genou Cordura

Se compose de:

- 65% coton / 35% polyester
- Environ 295 g/m²



Pos.	Description	Couleur	Référence
1	Pantalon de travail	Bleu marine	8597.M2.100 + Taille
2	Pantalon de travail	Noir	8597.M2.500 + Taille
3	Pantalon de travail	Gris	8597.M2.543 + Taille



PANTALONS DE TRAVAIL

65% coton / 35% polyester



Particularités: - Disponible dans les tailles : 48, 50, 52, 54, 55, 56, 57, 58, 60, 62 et 64

Caractéristiques:

- Fermeture à glissière
- 2 poches avant
- 2 poches suspendues sur le devant
- 2 poches arrière avec bouton-pression
- Poche pour mètre pliant
- Poche au-dessus du genou
- Poche pour téléphone portable
- Poches de genou Cordura
- Avec bandes réfléchissantes
- Ceinture

Se compose de:

- 65% coton / 35% polyester
- Lien plat en canevas, environ 310 g/m²



Pos.	Description	Couleur	Référence
1	Pantalon de travail	Bleu marine / noir	8730.MR.CZK + Taille
2	Pantalon de travail	Noir	8730.MR.CZM + Taille
3	Pantalon de travail	Gris / noir	8730.MR.CYT + Taille



PANTALON DE TRAVAIL

100% coton



Particularités: - Disponible dans les tailles : 48, 50, 52, 54, 55, 56, 58, 60, 62 et 64

Caractéristiques:

- Fermeture à glissière
- 2 poches latérales
- 2 poches arrière, dont 1 avec bouton
- Poche pour mètre pliant
- Poche au-dessus du genou avec rabat
- Poches de genou
- Élastique à l'arrière

Se compose de:

- 100% coton
- Environ 300 g/m²

Description	Couleur	Référence
Pantalon de travail	Bleu marine	8286.K1.100.HH + Taille

PANTALON POUR FEMME

60% coton / 20% polyester / élastomère 20%



Workwear
Protective wear



Particularités: - Disponible dans les tailles : 36, 38, 40, 42, 44, 46, 48, 50 et 52

Caractéristiques:

- Fermeture à glissière
- 2 poches latérales
- 2 poches arrière avec bouton-pression
- Poche pour mètre pliant
- Poche au-dessus du genou
- 2 anneaux en D, à l'avant et à l'arrière

Se compose de:

- 60% coton / 20% polyester / 20% élastique
- Environ 280 g/m²

Description	Couleur	Référence
Pantalon pour femme	Noir	8726.MP.500D + Taille



VESTES DE TRAVAIL

65% polyester / 35% coton



Particularités: - Disponible dans les tailles :
48, 50, 54 (52-54), 56, 60 (58-60) et 62, 66 (64-66)

Caractéristiques: - Manches avec boutons-pression réglables
- Fermeture à glissière invisible
- 2 plis à l'arrière pour améliorer la liberté de mouvement
- 2 poches de poitrine avec fermeture par bande velcro
- 2 poches
- 1 poche pour crayons
- 1 poche intérieure
- Muni de trous d'aération sous les aisselles

Se compose de: - 65% polyester / 35% coton
- Environ 280 g/m²



Pos.	Description	Couleur	Référence
1	Veste de travail	Vert / bleu marine	C 10400.82 + Taille
2	Veste de travail	Bleu / bleu marine	C 10400.83 + Taille
3	Veste de travail	Bleu marine / bleu	C 10400.85 + Taille
4	Veste de travail	Noir / gris	C 10400.89 + Taille

VESTES DE TRAVAIL

100% polyester



Particularités: - Disponible dans les tailles : S, M, L, XL, 2XL et 3XL

Caractéristiques: - Fermeture à glissière double dissimulée par une bordure de boutons-pression
- 2 poches avant avec bouton-pression
- 2 poches de poitrine avec rabat
- Poche intérieure
- Taille réglable grâce à des boutons-pression
- Manches détachables
- Gilet polaire amovible
- Manches réglables grâce à un bouton-pression
- Capuche cachée dans le col

Se compose de: - 100% polyester
- Environ 225 g/m²



Pos.	Description	Couleur	Référence
1	Blouson	Bleu marine	4252.N5.C76 + Taille
2	Blouson	Gris / noir	4252.N5.CTD + Taille

VESTES DE TRAVAIL

65% coton / 35% polyester



Particularités: - Disponible dans les tailles : 48, 50, 52, 54, 56, 58, 60, 62 et 64

Caractéristiques: - Patte à boutons-pression masquée
- 2 poches
- 2 poches de poitrine avec rabat et poche pour crayons
- Élastique aux poignets
- Dos à plis

Se compose de: - 65% coton / 35% polyester
- Environ 275 g/m²



Pos.	Description	Couleur	Référence
1	Veste	Anthracite / rouge	C 10200.01 + Taille
2	Veste	Gris / rouge	C 10200.02 + Taille
3	Veste	Bleu / vert	C 10200.03 + Taille
4	Veste	Anthracite / vert	C 10200.04 + Taille
5	Veste	Vert / vert foncé	C 10200.05 + Taille
6	Veste	Gris / vert	C 10200.06 + Taille
7	Veste	Bleu marine / jaune	C 10200.07 + Taille
8	Veste	Bleu marine / rouge	C 10200.09 + Taille
9	Veste	Vert / bleu marine	C 10200.82 + Taille
10	Veste	Bleu / bleu marine	C 10200.83 + Taille
11	Veste	Bleu marine / bleu	C 10200.85 + Taille
12	Veste	Noir / gris	C 10200.89 + Taille



BLOUSES DE TRAVAIL

65% coton / 35% polyester



Particularités: - Disponible dans les tailles : 48, 50, 52, 54, 56, 58, 60, 62 et 64

Caractéristiques: - Avec boutons-pression
- 2 poches de poitrine avec rabat
- 2 poches
- 1 poche intérieure pour téléphone

Se compose de: - 65% coton / 35% polyester
- Environ 275 g/m²



Description	Couleur	Référence
Blouse de travail	Anthracite / rouge	C 84980.01 + Taille
Blouse de travail	Gris / rouge	C 84980.02 + Taille
Blouse de travail	Bleu marine / vert	C 84980.03 + Taille
Blouse de travail	Anthracite / vert	C 84980.04 + Taille
Blouse de travail	Vert / vert foncé	C 84980.05 + Taille
Blouse de travail	Gris / vert	C 84980.06 + Taille
Blouse de travail	Bleu marine / jaune	C 84980.07 + Taille
Blouse de travail	Bleu cobalt	C 84980.32 + Taille
Blouse de travail	Vert / bleu marine	C 84980.82 + Taille
Blouse de travail	Bleu / bleu marine	C 84980.83 + Taille
Blouse de travail	Noir / gris	C 84980.89 + Taille

JEANS

100% coton



- Caractéristiques:**
- 2 poches
 - 2 poches arrière



Taille	Longueur (Inch)	Référence	Taille	Longueur (Inch)	Référence
W29	L32	1.3310.A50.2932	W34	L34	1.3310.A50.3434
W30	L32	1.3310.A50.3032	W36	L34	1.3310.A50.3634
W31	L32	1.3310.A50.3132	W38	L34	1.3310.A50.3834
W32	L32	1.3310.A50.3232	W40	L34	1.3310.A50.4034
W33	L32	1.3310.A50.3332	W42	L34	1.3310.A50.4234
W34	L32	1.3310.A50.3432	W29	L36	1.3310.A50.2936
W36	L32	1.3310.A50.3632	W30	L36	1.3310.A50.3036
W38	L32	1.3310.A50.3832	W31	L36	1.3310.A50.3136
W40	L32	1.3310.A50.4032	W32	L36	1.3310.A50.3236
W42	L32	1.3310.A50.4232	W33	L36	1.3310.A50.3336
W29	L34	1.3310.A50.2934	W34	L36	1.3310.A50.3436
W30	L34	1.3310.A50.3034	W36	L36	1.3310.A50.3636
W31	L34	1.3310.A50.3134	W38	L36	1.3310.A50.3836
W32	L34	1.3310.A50.3234	W40	L36	1.3310.A50.4036
W33	L34	1.3310.A50.3334	W42	L36	1.3310.A50.4236



IMPRESSION OU BRODERIE DU LOGO

L'impression du logo ou nom de votre entreprise sur les vêtements de travail renforce son caractère distinctif et lui confère un aspect professionnel et soigné. Kramp peut prendre en charge ce service et a créé un centre spécifique attitré. Veuillez donc contacter votre responsable clientèle ou notre service commercial. Ils se tiennent à votre disposition.



JEANS

100% coton

- Caractéristiques:**
- 2 poches
 - 2 poches arrière



Taille	Longueur (Inch)	Référence	Taille	Longueur (Inch)	Référence
W29	L32	1.3310.E50.2932	W34	L34	1.3310.E50.3434
W30	L32	1.3310.E50.3032	W36	L34	1.3310.E50.3634
W31	L32	1.3310.E50.3132	W38	L34	1.3310.E50.3834
W32	L32	1.3310.E50.3232	W40	L34	1.3310.E50.4034
W33	L32	1.3310.E50.3332	W42	L34	1.3310.E50.4234
W34	L32	1.3310.E50.3432	W29	L36	1.3310.E50.2936
W36	L32	1.3310.E50.3632	W30	L36	1.3310.E50.3036
W38	L32	1.3310.E50.3832	W31	L36	1.3310.E50.3136
W40	L32	1.3310.E50.4032	W32	L36	1.3310.E50.3236
W42	L32	1.3310.E50.4232	W33	L36	1.3310.E50.3336
W29	L34	1.3310.E50.2934	W34	L36	1.3310.E50.3436
W30	L34	1.3310.E50.3034	W36	L36	1.3310.E50.3636
W31	L34	1.3310.E50.3134	W38	L36	1.3310.E50.3836
W32	L34	1.3310.E50.3234	W40	L36	1.3310.E50.4036
W33	L34	1.3310.E50.3334	W42	L36	1.3310.E50.4236



JEANS

100% coton

- Caractéristiques:**
- 2 poches
 - 2 poches arrière
 - 1 poche pour mètre en bois



Taille	Longueur (Inch)	Référence	Taille	Longueur (Inch)	Référence
W30	L32	1.3311.A82.3032	W34	L34	1.3311.A82.3434
W31	L32	1.3311.A82.3132	W36	L34	1.3311.A82.3634
W32	L32	1.3311.A82.3232	W38	L34	1.3311.A82.3834
W33	L32	1.3311.A82.3332	W40	L34	1.3311.A82.4034
W34	L32	1.3311.A82.3432	W42	L34	1.3311.A82.4234
W36	L32	1.3311.A82.3632	W31	L36	1.3311.A82.3136
W38	L32	1.3311.A82.3832	W32	L36	1.3311.A82.3236
W40	L32	1.3311.A82.4032	W33	L36	1.3311.A82.3336
W42	L32	1.3311.A82.4232	W34	L36	1.3311.A82.3436
W30	L34	1.3311.A82.3034	W36	L36	1.3311.A82.3636
W31	L34	1.3311.A82.3134	W38	L36	1.3311.A82.3836
W32	L34	1.3311.A82.3234	W40	L36	1.3311.A82.4036
W33	L34	1.3311.A82.3334			

SWEAT-SHIRTS

50% coton / 50% polyester



Particularités: - Disponible dans les tailles : S, M, L, XL, 2XL et 3XL

Caractéristiques: - Col rond
- Face intérieure en coton gratté

Se compose de: - 50% coton / 50% polyester
- Environ 280 g/m²



Pos.	Description	Couleur	Référence
1	Sweat-shirt	Vert / bleu marine	C 66400.82 + Taille
2	Sweat-shirt	Bleu / bleu marine	C 66400.83 + Taille
3	Sweat-shirt	Noir / gris	C 66400.89 + Taille

SWEAT-SHIRTS POLO

50% coton / 50% polyester



Caractéristiques: - Col polo
- Avec boutons

Informations techniques: - 50% coton / 50% polyester
- Environ 280 g/m²
- Disponible dans les tailles : S, M, L, XL, 2XL et 3XL



Pos.	Description	Couleur	Référence
1	Sweat-shirt polo	Vert / bleu marine	C 66410.82 + Taille
2	Sweat-shirt polo	Bleu / bleu marine	C 66410.83 + Taille
3	Sweat-shirt polo	Noir / gris	C 66410.89 + Taille

SWEAT-SHIRTS À CAPUCHE

50% coton / 50% polyester



Caractéristiques: - Capuche avec doublure filet adaptée
- Grandes et larges poches kangourou

Informations techniques: - 50% coton / 50% polyester
- Environ 300 g/m²
- Disponible dans les tailles : XS, S, M, L, XL, 2XL, 3XL et 4XL



Description	Couleur	Référence
Sweat-shirt à capuche	Noir / gris	C 66420.89 + Taille



SWEAT-SHIRTS POLO

50% coton / 50% polyester

SANTINO®

- Caractéristiques:**
- Face intérieure rugueuse
 - Col polo avec bordure à boutons
 - Ceinture et manchettes avec élastane

- Informations techniques:**
- 50% coton / 50% polyester
 - Environ 280 g/m²
 - Disponible dans les tailles : S, M, L, XL, 2XL et 3XL



Pos.	Description	Couleur	Référence
1	Sweat-shirt polo	Noir	C 2120.09 + Taille
2	Sweat-shirt polo	Bleu	C 2120.45 + Taille
3	Sweat-shirt polo	Bleu marine	C 2120.49 + Taille
4	Sweat-shirt polo	Gris foncé	C 2120.119 + Taille



SWEAT-SHIRTS

50% coton / 50% polyester

SANTINO®

- Caractéristiques:**
- Face intérieure rugueuse
 - Col rond
 - Col, ceinture et manchettes avec élastane

- Informations techniques:**
- 50% coton / 50% polyester
 - Environ 280 g/m²
 - Disponible dans les tailles : S, M, L, XL, 2XL et 3XL



Pos.	Description	Couleur	Référence
1	Sweat-shirt	Noir	C 2130.09 + Taille
2	Sweat-shirt	Bleu cobalt	C 2130.45 + Taille
3	Sweat-shirt	Bleu marine	C 2130.49 + Taille
4	Sweat-shirt	Rouge	C 2130.72 + Taille
5	Sweat-shirt	Gris foncé	C 2130.119 + Taille

POLOS

50% coton / 50% polyester



- Caractéristiques:**
- Col polo
 - Manches courtes
 - Avec boutons

- Informations techniques:**
- 50% coton / 50% polyester
 - Disponible dans les tailles : S, M, L, XL, 2XL et 3XL



Pos.	Description	Couleur	Référence
1	Polo	Vert / bleu marine	C 67400.82 + Taille
2	Polo	Bleu / bleu marine	C 67400.83 + Taille
3	Polo	Noir / gris	C 67400.89 + Taille

POLOS

100% coton



- Caractéristiques:**
- Col tricoté à plat
 - Manches courtes
 - Fermeture à boutons

- Informations techniques:**
- 100% coton
 - Environ 210 g/m²
 - Disponible dans les tailles : S, M, L, XL, 2XL et 3XL



Pos.	Description	Couleur	Référence
1	Polo	Noir	C 2100.09 + Taille
2	Polo	Bleu cobalt	C 2100.45 + Taille
3	Polo	Bleu marine	C 2100.49 + Taille
4	Polo	Rouge	C 2100.72 + Taille

POLO

50% polyester / 50% coton



- Caractéristiques:**
- Col tricoté à plat
 - Manches courtes
 - Fermeture à boutons

- Informations techniques:**
- 50% polyester / 50% coton
 - Environ 210 g/m²
 - Disponible dans les tailles : S, M, L, XL et 2XL

Description	Couleur	Référence
Polo	Gris foncé	C 2100.119 + Taille





T-SHIRTS

100% coton



Caractéristiques: - Col rond
- Infoissable

Informations techniques: - 100% coton
- Disponible dans les tailles : S, M, L, XL, 2XL et 3XL



Pos.	Description	Couleur	Référence
1	T-shirt	Vert / bleu marine	C 68400.82 + Taille
2	T-shirt	Bleu / bleu marine	C 68400.83 + Taille
3	T-shirt	Noir / gris	C 68400.89 + Taille



T-SHIRTS

100% coton



Caractéristiques: - T-shirt à col rond
- Maille double
- Bande de cou, d'une épaule à l'autre

Informations techniques: - 100% coton
- Environ 150 g/m²
- Disponible dans les tailles : S, M, L, XL, 2XL et 3XL



Pos.	Description	Couleur	Référence
1	T-shirt	Blanc	C 2003.00 + Taille
2	T-shirt	Noir	C 2003.09 + Taille
3	T-shirt	Bleu cobalt	C 2003.45 + Taille
4	T-shirt	Bleu marine	C 2003.49 + Taille
5	T-shirt	Rouge	C 2003.72 + Taille
6	T-shirt	Gris foncé	C 2003.119 + Taille

T-SHIRTS À MANCHES LONGUES

100% coton

SANTINO®

- Caractéristiques:**
- T-shirt à col rond et manches longues
 - Maille double
 - Bande de cou, d'une épaule à l'autre
 - Manchettes avec coton/élastane

- Informations techniques:**
- 100% coton
 - Environ 190 g/m²
 - Disponible dans les tailles : S, M, L, XL, 2XL et 3XL



Pos.	Description	Couleur	Référence
1	T-shirt	Noir	C 2015.09 + Taille
2	T-shirt	Bleu marine	C 2015.49 + Taille
3	T-shirt	Gris foncé	C 2015.119 + Taille

SURCHEMISE

65% polyester / 35% coton



- Caractéristiques:**
- Fermeture par bouton-pression
 - 2 poches de poitrine avec rabat
 - Poignets avec boutons-pression

- Informations techniques:**
- 65% polyester / 35% coton
 - Sergé
 - Environ 195 g/m²
 - Disponible dans les tailles : S, M, L, XL, 2XL et 3XL



Description	Couleur	Référence
Surchemise	Noir	1655.M4.500 + Taille



VESTES POLAIRE

100% polyester



- Caractéristiques:**
- 2 poches de poitrines avec fermeture à glissière
 - 2 poches avec fermeture à glissière
 - 2 poches intérieures

- Informations techniques:**
- 100% polyester
 - Disponible dans les tailles : S, M, L, XL, 2XL, 3XL et 4XL



Pos.	Description	Couleur	Référence
1	Veste en polaire	Vert / bleu marine	C 64800.82 + Taille
2	Veste en polaire	Bleu marine / bleu	C 64800.83 + Taille
3	Veste en polaire	Noir / gris	C 64800.89 + Taille



VESTES SOFTSHELL

94% polyester / 6% spandex



- Caractéristiques:**
- Renfort Cordura sur l'épaule
 - 2 poches de poitrine avec fermeture à glissière étanche
 - La largeur des poignets peut être ajustée par bande velcro
 - Les vestes Softshell disposent d'éléments réfléchissants
 - Étanche au vent et à l'eau, respirant

- Informations techniques:**
- 94% polyester / 6% spandex
 - Disponible dans les tailles : XS, S, M, L, XL, 2XL, 3XL et 4XL



Pos.	Description	Couleur	Référence
1	Veste Softshell	Bleu marine / bleu	C 82400.85 + Taille
2	Veste Softshell	Noir / gris	C 82400.89 + Taille

BLOUSONS SOFTSHELL

94% polyester / 6% spandex



- Caractéristiques:**
- Renfort Cordura sur l'épaule
 - 2 poches de poitrine avec fermeture à glissière étanche
 - La largeur des poignets peut être ajustée par bande velcro
 - Les blousons Softshell disposent d'éléments réfléchissants
 - Étanche au vent et à l'eau, respirant

- Informations techniques:**
- 94% polyester / 6% spandex
 - Disponible dans les tailles : S, M, L, XL, 2XL, 3XL et 4XL



Pos.	Description	Couleur	Référence
1	Blouson Softshell	Vert	C 80030.82 + Taille
2	Blouson Softshell	Bleu	C 80030.83 + Taille

VESTES SANS MANCHES

100% polyester



- Caractéristiques:**
- Revêtement en téflon
 - Fermeture à glissière cachée par des boutons-pression et une fermeture velcro
 - Col avec doublure polaire
 - 2 poches de poitrine avec fermeture par bande velcro
 - 2 poches avec fermeture à glissière
 - 2 poches intérieures dont 1 avec fermeture à glissière

- Informations techniques:**
- 100% polyester
 - Disponible dans les tailles : S, M, L, XL, 2XL, 3XL et 4XL



Pos.	Description	Couleur	Référence
1	Veste sans manches	Vert / bleu marine	C 14800.82 + Taille
2	Veste sans manches	Bleu / bleu marine	C 14800.83 + Taille



VESTE SANS MANCHES

100% polyester



- Caractéristiques:**
- Revêtement en téflon
 - Fermeture à glissière cachée par des boutons-pression et une fermeture velcro
 - Col avec doublure polaire
 - 2 poches de poitrine avec fermeture par bande velcro
 - 2 poches avec fermeture à glissière
 - 2 poches intérieures dont 1 avec fermeture à glissière

- Informations techniques:**
- 100% polyester
 - Disponible dans les tailles : S, M, L, XL, 2XL, 3XL et 4XL

Description	Couleur	Référence
Veste sans manches	Noir / gris	C 84400.89 + Taille



VESTE SANS MANCHES

100% polyester



- Caractéristiques:**
- Fermeture à glissière invisible
 - 2 poches de poitrine
 - 2 poches

- Informations techniques:**
- 100% polyester
 - Disponible dans les tailles : S, M, L, XL, 2XL, 3XL et 4XL

Description	Couleur	Référence
Veste sans manches	Noir / gris	C 86400.89 + Taille



VESTES SANS MANCHES

80% polyester / 20% coton



- Caractéristiques:**
- Fermeture métallique à glissière dissimulée par une bordure de boutons-pression
 - 2 poches latérales du côté droit
 - 2 poches avant avec rabat
 - Poche de poitrine avec rabat
 - Poche pour téléphone portable
 - Poche intérieure
 - Pièce dorsale allongée
 - Hydrofuge
 - Molletonné

- Informations techniques:**
- 80% polyester / 20% coton
 - Castorine, environ 225 g/m²
 - Disponible dans les tailles : S, M, L, XL, 2XL et 3XL



Pos.	Description	Couleur	Référence
1	Veste sans manches	Bleu marine	5056.N3.100 + Taille
2	Veste sans manches	Bleu	5056.N3.170 + Taille
3	Veste sans manches	Vert	5056.N3.400 + Taille

BLOUSONS D'AVIATEUR

100% polyester



- Caractéristiques:**
- Face intérieure avec doublure molletonnée
 - Liens sur les flancs et les manches
 - 2 poches de poitrine avec bande velcro, dont 1 pour téléphone
 - 2 poches
 - 2 poches intérieures
 - 1 poche sur la manche avec fermeture à glissière et un emplacement pour crayons
 - Coutures masquées
 - Revêtement PU sur la face intérieure

- Informations techniques:**
- 100% polyester
 - Environ 240 g/m²
 - Disponible dans les tailles : S, M, L, XL, 2XL, 3XL et 4XL



Pos.	Description	Couleur	Référence
1	Blouson d'aviateur	Vert / bleu marine	C 85400.82 + Taille
2	Blouson d'aviateur	Bleu / bleu marine	C 85400.83 + Taille
3	Blouson d'aviateur	Noir / gris	C 85400.89 + Taille



BLOUSONS D'AVIATEUR

80% polyester / 20% coton



Workwear
Protective wear

- Caractéristiques:**
- Fermeture à glissière en métal
 - 2 poches latérales avec boutons-pression
 - 2 poches de poitrine inclinées avec fermeture à glissière
 - Poche intérieure avec fermeture à glissière
 - Poche pour crayons avec fermeture à glissière sur les manches
 - Le pourtour élastique assure la tenue à la taille
 - Manchettes avec bande élastique
 - Manches raglan
 - Hydrofuge
 - Molletonné

- Informations techniques:**
- 80% polyester / 20% coton
 - Castorine, environ 225 g/m²
 - Disponible dans les tailles : S, M, L, XL, 2XL et 3XL



Pos.	Description	Couleur	Référence
1	Blouson d'aviateur	Bleu marine	5032.N3.100 + Taille
2	Blouson d'aviateur	Noir	5032.N3.500 + Taille



PARKAS

80% polyester / 20% coton



Workwear
Protective wear

- Caractéristiques:**
- Fermeture à glissière double dissimulée par une bordure de boutons-pression
 - 2 poches latérales du côté droit
 - 2 poches avant avec rabat
 - 2 poches de poitrine inclinées avec bouton pression
 - Poche intérieure avec fermeture à glissière
 - Poche pour crayons avec rabat sur les manches
 - Taille réglable au moyen d'un cordon
 - Plis dorsaux horizontaux
 - Coupe-vent
 - Face intérieure du col en polaire
 - Capuche cachée dans le col
 - Hydrofuge
 - Molletonné

- Informations techniques:**
- 80% polyester / 20% coton
 - Castorine, environ 225 g/m²
 - Disponible dans les tailles : S, M, L, XL, 2XL et 3XL



Pos.	Description	Couleur	Référence
1	Parka	Bleu marine	4077.N3.100 + Taille
2	Parka	Vert	4077.N3.400 + Taille

COMBINAISON GRAND FROID

80% polyester / 20% coton



Workwear
Protective wear

- Caractéristiques:**
- Fermeture à glissière dissimulée par une bordure de boutons-pression
 - 2 poches latérales
 - 2 ouvertures refermables
 - 2 poches de poitrine avec rabat
 - Poche pour mètre pliant
 - Capuche amovible
 - Avant des jambes de pantalon et épaules étanches
 - Jambes de pantalon ajustables

- Informations techniques:**
- 80% polyester / 20% coton
 - Castorine, environ 225 g/m²
 - Disponible dans les tailles : 48, 50, 52, 54, 56, 58, 60, 62 et 64



Description	Couleur	Référence
Combinaison d'hiver	Bleu / bleu marine	2206.N3.C67.H + Taille



MAILLOT DE CORPS THERMIQUE À MANCHES LONGUES



100% polyamide

Caractéristiques: - Très bonne isolation
- Régulation de l'humidité

Informations techniques: - 100% polyamide
- Disponible dans les tailles : XS, S, M, L, XL, 2XL, 3XL et 4XL

Description	Couleur	Référence
Maillot de corps thermique	Noir	C 51400.89 + Taille



CALEÇON LONG THERMIQUE



100% polyamide

Caractéristiques: - Très bonne isolation
- Régulation de l'humidité

Informations techniques: - 100% polyamide
- Disponible dans les tailles : XS, S, M, L, XL, 2XL, 3XL et 4XL

Description	Couleur	Référence
Caleçon long thermique	Noir	C 52400.89 + Taille



COMBINAISONS IMPERMÉABLES

62% polyuréthane / 38% polyester

- Caractéristiques:**
- Sans doublure
 - Capuche fixe avec cordon d'ajustement
 - Fermeture à glissière cachée avec double rabat et boutons-pression
 - Élastique à la taille et coupe-vent au niveau des bras

- Informations techniques:**
- 62% polyuréthane / 38% polyester
 - Environ 170 g/m²
 - Disponible dans les tailles : S, M, L, XL, 2XL et 3XL



Pos.	Description	Couleur	Référence
1	Combinaison imperméable	Vert	C 660.25 + Taille
2	Combinaison imperméable	Bleu	C 660.36 + Taille

COMBINAISON DE PLUIE

Seaham

 HYDROWEAR[®]
PROTECTIVE CLOTHING

- Caractéristiques:**
- Capuche dans le col
 - Manches ajustables
 - Fermeture à glissière cachée par une double bordure imperméable à boutons-pression
 - Excellente protection contre l'eau
 - Le pourtour élastique assure la tenue à la taille
 - Manches ajustables avec fermeture à bande velcro
 - Jambes de pantalon ajustables

- Informations techniques:**
- Environ 170 g/m²
 - Disponible dans les tailles : M, L, XL, 2XL et 3XL



Description	Couleur	Référence
Combinaison	Bleu cobalt / bleu marine	018504 + Taille



VESTES IMPERMÉABLES

62% polyurethan / 38% polyester



- Caractéristiques:**
- Sans doublure
 - Fermeture avec glissière et boutons-pression
 - Manches avec élastique
 - Deux poches à rabat avec fermeture velcro
 - Capuche fixe avec cordon d'ajustement

- Informations techniques:**
- 62% polyuréthane / 38% polyester
 - Environ 170 g/m²
 - Disponible dans les tailles : S, M, L, XL, 2XL et 3XL



Pos.	Description	Couleur	Référence
1	Veste imperméable	Vert	C 650.25 + Taille
2	Veste imperméable	Bleu	C 650.36 + Taille



PANTALONS IMPERMÉABLES

62% polyurethan / 38% polyester



- Caractéristiques:**
- Pantalon élastique en PU, sans doublure
 - Élastique à la taille
 - Deux ouvertures des deux côtés, au niveau des hanches
 - Boutons-pression sur les jambes de pantalon

- Informations techniques:**
- 62% polyuréthane / 38% polyester
 - Disponible dans les tailles : S, M, L, XL, 2XL et 3XL



Pos.	Description	Couleur	Référence
1	Pantalon imperméable	Vert	C 655.25 + Taille
2	Pantalon imperméable	Bleu	C 655.36 + Taille

COMBINAISON DE SOUDEUR PROBAN

65% coton / 35% polyester



Particularités:

- Patte à boutons-pression masquée
- 2 poches droites
- 1 poche pour mètre en bois
- Manches et jambes de pantalon avec fermeture par bouton-pression
- Toutes les poches se ferment avec un rabat
- Surface au niveau du genou offrant un espace pour protège-genoux

Caractéristiques:

- 65% coton / 35% polyester
- Environ 370 g/m²
- Ignifuge



EN 470-1



EN 531-AB1C1

Description	Couleur	Référence
Combinaison de soudeur	Bleu marine / bleu	C 41029.85 + Taille

COMBINAISON DE SOUDEUR PROBAN

65% coton / 35% polyester



Caractéristiques:

- Patte à boutons-pression masquée
- 2 poches droites
- 1 poche pour mètre en bois
- Manches et jambes de pantalon avec fermeture par bouton-pression
- Toutes les poches se ferment avec un rabat

Informations techniques:

- 65% coton / 35% polyester
- Environ 370 g/m²
- Ignifuge
- Disponible dans les tailles : 48, 50, 52, 54, 55, 56, 57, 58, 59, 60, 62 et 64



EN 470-1



EN 531-AB1C1

Description	Couleur	Référence
Combinaison de soudeur	Bleu marine	C 41029.36 + Taille



COMBINAISON DE SOUDEUR PROBAN

64% coton / 35% polyester / 1% Negastat



- Caractéristiques:**
- Patte à boutons-pression masquée
 - 2 poches latérales du côté droit
 - 2 ouvertures refermables
 - 2 poches de poitrine avec rabat
 - Poche arrière avec rabat
 - Poche pour mètre pliant
 - Poches de genou
 - Élastique à l'arrière
 - Plis dans le dos
 - Manches réglables au moyen d'un bouton-pression
 - Sans doublure

- Informations techniques:**
- 64% coton / 35% polyester / 1% Negastat
 - Sergé, environ 360 g/m²
 - Ignifuge
 - Antistatique
 - Disponible dans les tailles : 48, 50, 52, 54, 55, 56, 57, 58, 59, 60, 61, 62 et 64



Description	Couleur	Référence
Combinaison de soudeur	Bleu marine	2725.ME.100.H + Taille

PANTALON DE SOUDEUR PROBAN

64% coton / 35% polyester / 1% Negastat



- Caractéristiques:**
- Braguette avec fermeture à glissière
 - Passant de ceinture
 - 2 poches latérales du côté droit
 - Poche arrière avec rabat
 - Poche pour mètre pliant avec rabat
 - Élastique à l'arrière
 - Avec protège-genoux
 - Sans doublure

- Informations techniques:**
- 64% coton / 35% polyester / 1% Negastat
 - Sergé, environ 360 g/m²
 - Ignifuge
 - Antistatique
 - Disponible dans les tailles : 48, 50, 52, 54, 56, 58, 60, 62 et 64



Description	Couleur	Référence
Pantalon de soudeur	Bleu marine	8467.ME.100.H + Taille

VESTE DE SOUDEUR PROBAN

64% coton / 35% polyester / 1% Negastat



Workwear
Protective wear



- Caractéristiques:**
- Patte à boutons-pression masquée, bouton-pression sur le revers
 - 2 poches avant avec rabat
 - Poche de poitrine avec rabat
 - Poche intérieure
 - Sans doublure

- Informations techniques:**
- 64% coton / 35% polyester / 1% Negastat
 - Sergé, environ 360 g/m²
 - Ignifuge
 - Antistatique
 - Disponible dans les tailles : 48, 50, 52, 54, 56, 58, 60, 62 et 64



EN 1149 EN IEC 61482 ISO 11611 ISO 11612

Description	Couleur	Référence
Veste de soudeur	Bleu marine	3153.ME.100.H + Taille





TABLIER DE SOUDEUR



Caractéristiques: - Avec bavette et attaches

Se compose de: - Matière : cuir croûte de vachette

Description	Taille	Référence
Tablier de soudeur	90 x 60 cm	WP.56600



MANCHETTES DE SOUDEUR



Caractéristiques: - Poignets : tricot
- Longueur : 40 cm

Se compose de: - Matière : cuir croûte de vachette

Description	Référence
Manchettes de soudeur en cuir	HSM.57540



GUÊTRES DE SOUDEUR

Pour chaussures de travail



Avantages: - Protège les chaussures de travail normales des étincelles

Caractéristiques: - Fermeture : bande agrippante
- Longueur : 30 cm

Se compose de: - Matière : cuir croûte de vachette

Description	Référence
Guêtres de soudeur en cuir	WP57460

COMBINAISON MULTI PROTECTOR

55% protex / 44% coton / 1% d'antistatique



Workwear
Protective wear

Caractéristiques:

- Fermeture à glissière cachée par une patte à boutons-pression masquée
- 2 poches de poitrine
- 2 poches latérales empiécées du côté droit
- Poche arrière, poche pour mètre pliant
- Ouvertures refermables
- Bandes réfléchissantes
- Boutons-pression aux manches et aux jambes de pantalon
- Toutes les poches disposent d'un rabat et d'un bouton-pression

Informations techniques:

- 55% protex / 44% coton / 1% d'antistatique
- Disponible dans les tailles : 50, 52, 54, 56, 58, 60, 62 et 64

Qualité:

- 320 g/m²



Description	Couleur	Référence
Combinaison	Bleu marine / jaune	20001.ZM.CB7.H + Taille

PANTALON DE TRAVAIL MULTI PROTECTOR

55% protex / 44% coton / 1% d'antistatique



Workwear
Protective wear

Caractéristiques:

- Braguette avec fermeture à glissière
- Passant de ceinture
- 2 poches latérales
- Poche arrière
- Poche au-dessus du genou
- Poche pour mètre pliant
- Bandes réfléchissantes
- Boutons-pression sur les jambes de pantalon
- Toutes les poches disposent d'un rabat et d'un bouton-pression

Informations techniques:

- 55% protex / 44% coton / 1% d'antistatique
- Disponible dans les tailles : 48, 50, 52, 54, 56, 58, 60 et 62

Qualité:

- 320 g/m²

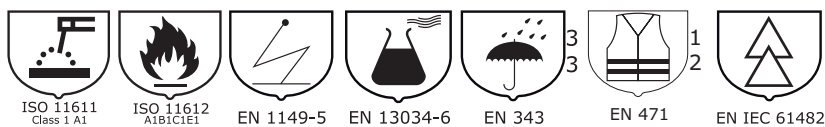

Description	Couleur	Référence
Pantalon de travail	Bleu marine / jaune	80008.ZM.C7B.H + Taille



BLOUSON MULTI PROTECTOR

54% de protex / 44% de coton / 2% d'antistatique



- Caractéristiques:**
- Patte à boutons-pression masquée
 - Poche de poitrine
 - 2 poches latérales du côté droit
 - Bandes réfléchissantes
 - Boutons-pression aux manches
 - Poches avec rabat et bouton-pression

Informations techniques:

- 54% de protex / 44% de coton / 2% d'antistatique
- Disponible dans les tailles : 48, 50, 52, 54, 56, 58, 60, 62 et 64

Qualité:

- 320 g/m²



Description	Couleur	Référence
Blouson	Bleu marine / jaune	30008.ZM.C7B.H + Taille



BLOUSON D'AVIATEUR MULTI PROTECTOR

54% de protex / 44% de coton / 2% d'antistatique



- Caractéristiques:**
- Fermeture à glissière dissimulée par une bordure de boutons-pression
 - 2 poches de poitrine
 - 2 poches latérales
 - Poche intérieure pour téléphone portable
 - Bandes réfléchissantes
 - Capuche cachée dans le col
 - Coupe-vent
 - Poignets élastiques
 - Toutes les poches disposent d'un rabat et d'un bouton-pression
 - Doublure adaptée disponible séparément (référence 50018)

Informations techniques:

- 54% de protex / 44% de coton / 2% d'antistatique
- Disponible dans les tailles : S, M, L, XL, 2XL et 3XL

Qualité:

- 320 g/m²



Description	Couleur	Référence
Blouson d'aviateur	Bleu marine / jaune	50005.ZM.C7B + Taille

PARKA MULTI PROTECTOR

54% de protex / 44% de coton / 2% d'antistatique



Workwear
Protective wear



- Caractéristiques:**
- Capuche cachée dans le col.
 - Fermeture à glissière invisible bordée de boutons-pression
 - 2 poches de poitrine
 - 2 poches latérales du côté droit
 - Poche intérieure pour téléphone portable
 - Bandes réfléchissantes
 - Coupe-vent
 - Ourlet ajustable au moyen d'un cordon
 - Toutes les poches disposent d'un grand rabat et d'un bouton-pression
 - Doublure adaptée disponible séparément (référence 40003)

- Informations techniques:**
- 54% de protex / 44% de coton / 2% d'antistatique
 - Disponible dans les tailles : S, M, L, XL et 2XL



Description	Couleur	Référence
Parka	Bleu marine / jaune	40001.ZM.C7B + Taille

BLOUSON D'AVIATEUR MATELASSÉ

100% polyester



Workwear
Protective wear



- Caractéristiques:**
- Avec fermeture à glissière
 - S'adapte à la veste de pilote 50005

- Informations techniques:**
- Non ignifuge
 - 100% polyester
 - Disponible dans les tailles : S, M, L, XL, 2XL et 3XL

- Matière:**
- 100% polyester

Description	Couleur	Référence
Doublure matelassée	Anthracite	50018.XA.510 + Taille

DOUBLURE MATELASSÉE MULTI PROTECTOR

100% polyester



Workwear
Protective wear



- Caractéristiques:**
- Fermeture à glissière.
 - 2 poches de poitrine empiécées
 - 2 poches avant empiécées avec rabat
 - Adaptée à la parka 40001

- Informations techniques:**
- 100% polyester
 - Environ 280 g/m²
 - Disponible dans les tailles : S, M, L, XL et 2XL

- Matière:**
- 100% polyester

Description	Couleur	Référence
Doublure matelassée	Noir	40003.YA.500 + Taille



COMBINAISON 5 EN 1

80% coton / 19% polyester / 1% Negastat



Workwear
Protective wear

- Caractéristiques:**
- Patte à boutons-pression masquée
 - 2 poches avant empiécées refermables
 - 2 ouvertures refermables
 - 2 poches de poitrine avec rabat et bouton-pression
 - Poches arrière avec rabat et bouton-pression
 - Poches pour mètre pliant avec rabat et bouton-pression
 - Manches réglables au moyen d'un bouton-pression
 - Jambes de pantalon réglables au moyen d'un bouton-pression
 - Bandes réfléchissantes ignifuges

- Informations techniques:**
- 80% coton / 19% polyester / 1% Negastat
 - Environ 280 g/m²
 - Disponible dans les tailles : 48, 50, 52, 54, 56, 58, 60, 62 et 64



EN 1149-5 EN 13034-6 EN 470-1 CLC TS 50354-1 EN 531-AB1C1

Description	Couleur	Référence
Combinaison	Bleu marine	2033.MQ.100.H + Taille

COMBINAISON D'ATELIER

Pour un usage multiple



- Caractéristiques:**
- Combinaison avec coussinets de genou pratiques
 - Ouvertures pour les jambes réglables en largeur pour un enfilage et un retrait des plus aisés
 - Face arrière respirante

- Informations techniques:**
- Combinaison pour une utilisation répétée, pour l'affûtage et les travaux de finition
 - À utiliser uniquement hors de la cabine de peinture, n'est pas adapté aux travaux de peinture (catégorie I)
 - Disponible dans les tailles : M, L, XL et 2XL



Description	Couleur	Référence
Combinaison	Gris	50425 + Taille

COMBINAISON AVEC CAGOULE

Northylon

NORTH
by Honeywell

- Caractéristiques:**
- Combinaison avec revêtement PVC et coutures soudées
 - Fermeture à glissière en plastique
 - Capuche

- Informations techniques:**
- Nylon avec revêtement PVC 295 g/m²
 - Résistant aux liquides classe 3
 - EN343
 - Disponible dans les tailles : S, M, L, XL et 2XL



Description	Couleur	Taille	Référence
Combinaison	Vert	S	N 7125.0010
Combinaison	Vert	M	N 7125.0110
Combinaison	Vert	L	N 7125.0210
Combinaison	Vert	XL	N 7125.0310
Combinaison	Vert	XXL	N 7125.0410

TABLIER

PVC

- Informations techniques:**
- PVC blanc



Description	Taille	Référence
Tablier	65 x 95 cm	26420000



TABLIER

PVC / coton

Caractéristiques: - Couleur : marron
- Résistant aux huiles, lessives et acides

Informations techniques: - Matériau : PVC / coton

Description	Taille	Référence
Tablier	90 x 110 cm	26417000
Tablier	90 x 130 cm	26419000



TABLIER BLANC

Trevipol

Application: - Abattoirs et laiteries

Caractéristiques: - Résistant à la graisse et au sang
- Antidéchirure

Description	Taille	Référence
Tablier	90 x 120 cm	26423200

PARKA 5 EN 1

64% coton / 35% polyester / 1% Negastat



- Caractéristiques:**
- Fermeture à glissière cachée avec patte à boutons-pression dissimulée
 - 2 poches avant avec rabat
 - 2 poches de poitrine avec bouton-pression
 - Poche intérieure avec fermeture à glissière
 - Ourlet ajustable au moyen d'un cordon
 - Capuche cachée dans le col
 - Doublure matelassée amovible

- Informations techniques:**
- 64% coton / 35% polyester / 1% Negastat
 - Sergé Proban, environ 360 g/m²
 - Disponible dans les tailles : S, M, L, XL, 2XL et 3XL

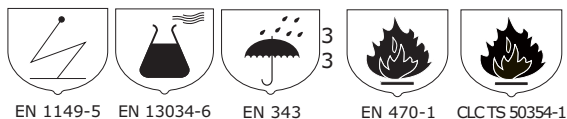

EN 1149-5 EN 13034-6 EN 343 EN 470-1 CLCTS 50354-1

Description	Couleur	Référence
Parka	Bleu marine	4292.MM.100 + Taille





COMBINAISON HAUTE VISIBILITÉ

Overton



- Caractéristiques:**
- Combinaison à capuche fixe
 - Manches et jambes de pantalon réglables au moyen de boutons-pression
 - Double bordure imperméable avec bande velcro sur la fermeture à glissière

- Informations techniques:**
- 100% polyuréthane
 - 100% étanche à l'eau et au vent
 - Respirant
 - Élastique
 - Norme RWS
 - Disponible dans les tailles : M, L, XL, 2XL et 3XL

- Matière:**
- 100% étanche à l'eau et au vent
 - Aéré
 - Élasticité de 150%
 - Très résistant à l'usure et à la déchirure
 - Grande longévité
 - Léger
 - Écologique et économique

Description	Couleur	Référence
Combinaison	Orange	018901.FO + Taille



COMBINAISON HAUTE VISIBILITÉ

Texofit, Antwerpen



- Caractéristiques:**
- Réglable au niveau de la taille grâce à un élastique tunnel
 - 2 poches ouvertes
 - 2 poches de poitrine avec rabat
 - Poches arrière
 - Poches pour téléphone
 - Boutons-pression
 - Poches pour mètre pliant + poche pour crayons sur la manche

- Informations techniques:**
- 50% coton / 50% polyester
 - Castorine, environ 285 g/m²
 - Norme RWS
 - Disponible dans les tailles : 46, 48, 50, 52, 54, 56, 58, 60, 62 et 64

- Matière:**
- Le tissu BEAVER (285 g/m²) en 50% coton et 50% polyester (également disponible en couleurs fluorescentes) est tissé de telle manière que le coton se situe à l'intérieur (donc sur la peau du porteur) et le polyester à l'extérieur.
- De ce fait, il présente les caractéristiques suivantes :
- Grand confort et bonne absorption de la transpiration grâce à l'intérieur en coton
 - Grande résistance à la traction et à la déchirure grâce à l'extérieur en polyester
 - Suite au lavage, décoloration et rétrécissement minimaux
 - L'effet fluorescent reste conforme aux normes, même après de nombreux lavages
 - Extérieur hydrofuge et antisalissures (traitement Scotchgard)
 - Idéal pour le travail en plein air

Description	Couleur	Référence
Combinaison	Orange	048462.FO + Taille

COMBINAISON HIVERNALE HAUTE VISIBILITÉ

Amsterdam



- Caractéristiques:**
- Corps avec doublure peluche chaude et compacte
 - Jambes avec doublure matelassée
 - Arrière élastique avec empiècement supplémentaire pour une liberté de mouvement maximale
 - Réglable au niveau de la taille grâce à un élastique tunnel
 - Fermeture à glissière dissimulée par une bordure de boutons-pression
 - 2 poches ouvertes
 - 2 poches de poitrine avec rabat
 - Capuche d'hiver amovible
 - Fermeture à glissière avec rabat sur les jambes de pantalon
 - Poches au-dessus du genou avec rabat et porte-crayon
 - Poches pour mètre pliant
 - Poches arrière
 - Bande réfléchissante supplémentaire

- Informations techniques:**
- 50% coton / 50% polyester
 - Castorine, environ 285 g/m²
 - Norme RWS
 - Disponible dans les tailles : S, M, L, XL, 2XL et 3XL

- Matière:**
- Le tissu BEAVER (285 g/m²) en 50% coton et 50% polyester (également disponible en couleurs fluorescentes) est tissé de telle manière que le coton se situe à l'intérieur (donc sur la peau du porteur) et le polyester à l'extérieur.
- De ce fait, il présente les caractéristiques suivantes :
- Grand confort et bonne absorption de la transpiration grâce à l'intérieur en coton
 - Grande résistance à la traction et à la déchirure grâce à l'extérieur en polyester
 - Suite au lavage, décoloration et rétrécissement minimaux
 - L'effet fluorescent reste conforme aux normes, même après de nombreux lavages
 - Extérieur hydrofuge et antisalissures (traitement Scotchgard)
 - Idéal pour le travail en plein air



Description	Couleur	Référence
Combinaison d'hiver	Orange	048463.FO + Taille



SALOPETTE HAUTE VISIBILITÉ

Texofit, Assen



- Caractéristiques:**
- 2 poches avec ouverture, poche au-dessus du genou avec rabat et porte-crayon
 - Poche arrière
 - Double poche pour mètre pliant
 - Poche arrière, poche de poitrine avec fermeture à glissière
 - Poche de poitrine supplémentaire avec rabat et porte-crayon
 - Passant à la taille pour poche de téléphone
 - Bande réfléchissante supplémentaire

- Informations techniques:**
- 50% coton / 50% polyester
 - Castorine, environ 285 g/m²
 - Norme RWS
 - Disponible dans les tailles : 46, 48, 50, 52, 54, 56, 58, 60, 62 et 64

- Matière:**
- Le tissu BEAVER (285 g/m²) en 50% coton et 50% polyester (également disponible en couleurs fluorescentes) est tissé de telle manière que le coton se situe à l'intérieur (donc sur la peau du porteur) et le polyester à l'extérieur.
- De ce fait, il présente les caractéristiques suivantes :
- Grand confort et bonne absorption de la transpiration grâce à l'intérieur en coton
 - Grande résistance à la traction et à la déchirure grâce à l'extérieur en polyester
 - Suite au lavage, décoloration et rétrécissement minimaux
 - L'effet fluorescent reste conforme aux normes, même après de nombreux lavages
 - Extérieur hydrofuge et antisalissures (traitement Scotchgard)
 - Idéal pour le travail en plein air

Description	Couleur	Référence
Salopette	Orange	048465.FO + Taille

PANTALONS DE TRAVAIL HAUTE VISIBILITÉ

60% polyester / 40% coton



- Caractéristiques:**
- Braguette avec fermeture à glissière
 - Passant de ceinture
 - 2 poches latérales, dont 1 avec poche à montre
 - 2 poches revolver avec rabat
 - Poche pour mètre pliant, avec poche pour mètre à ruban
 - Poche au-dessus du genou avec rabat et pli
 - Poche pour téléphone portable

- Informations techniques:**
- 60% polyester / 40% coton
 - Environ 300 g/m²
 - Disponible dans les tailles : 48, 50, 52, 54, 56, 58, 60, 62 et 64

Qualité: 290 g/m²

EN471: EN471 2/2



EN 471

Pos.	Description	Couleur	Référence
1	Pantalon de travail	Bleu marine / orange	8704.N1.CA7.H + Taille
2	Pantalon de travail	Gris / jaune	8704.N1.CBT.H + Taille

PANTALON ESTIVAL HAUTE VISIBILITÉ

Texofit, Auxerre



Caractéristiques:	<ul style="list-style-type: none"> - Taille réglable grâce à un élastique - 2 poches - Poche au-dessus du genou - Double poche pour mètre pliant - Passant à la taille pour poche de téléphone - Poche arrière
Informations techniques:	<ul style="list-style-type: none"> - 50% coton / 50% polyester - Castorine, environ 285 g/m² - Norme RWS - Disponible dans les tailles : 46, 48, 50, 52, 54, 56, 58, 60, 62 et 64
Matière:	<p>Le tissu BEAVER (285 g/m²) en 50% coton et 50% polyester (également disponible en couleurs fluorescentes) est tissé de telle manière que le coton se situe à l'intérieur (donc sur la peau du porteur) et le polyester à l'extérieur.</p> <p>De ce fait, il présente les caractéristiques suivantes :</p> <ul style="list-style-type: none"> - Grand confort et bonne absorption de la transpiration grâce à l'intérieur en coton - Grande résistance à la traction et à la déchirure grâce à l'extérieur en polyester - Suite au lavage, décoloration et rétrécissement minimaux - L'effet fluorescent reste conforme aux normes, même après de nombreux lavages - Extérieur hydrofuge et antisalissures (traitement Scotchgard) - Idéal pour le travail en plein air

Description	Couleur	Référence
Pantalon	Orange	044458.FO + Taille

SHORT HAUTE VISIBILITÉ

Texofit, Aden



Caractéristiques:	<ul style="list-style-type: none"> - Taille réglable grâce à un élastique - 2 poches - Passant à la taille pour poche de téléphone - Poche arrière
Informations techniques:	<ul style="list-style-type: none"> - 50% coton / 50% polyester - Castorine, environ 285 g/m² - Norme RWS - Disponible dans les tailles : 46, 48, 50, 52, 54, 56, 58, 60, 62 et 64
Matière:	<p>Le tissu BEAVER (285 g/m²) en 50% coton et 50% polyester (également disponible en couleurs fluorescentes) est tissé de telle manière que le coton se situe à l'intérieur (donc sur la peau du porteur) et le polyester à l'extérieur.</p> <p>De ce fait, il présente les caractéristiques suivantes :</p> <ul style="list-style-type: none"> - Grand confort et bonne absorption de la transpiration grâce à l'intérieur en coton - Grande résistance à la traction et à la déchirure grâce à l'extérieur en polyester - Suite au lavage, décoloration et rétrécissement minimaux - L'effet fluorescent reste conforme aux normes, même après de nombreux lavages - Extérieur hydrofuge et antisalissures (traitement Scotchgard) - Idéal pour le travail en plein air

Description	Couleur	Référence
Short	Orange	044459.FO + Taille

Les références produits, descriptions ou équivalences sont données à titre indicatif et ne sont pas pour autant des pièces d'origine.



PANTALON PATROL HI-VIZ JAUNE



- Caractéristiques:**
- Couleur sombre : 35% coton + 65% polyester
 - Bandes rétroréfléchissantes Scotchlite® 3M (2 ceintures, 2 brassards sur chaque manche, 2 ceintures aux mollets)
 - Col classique
 - Fermeture glissière sous rabat
 - Manches droites avec fermeture bouton
 - Serrage dos élastique

- Poches :
- Haut : 2 plaquées à rabat sur poche droite : 1 téléphone, 2 range-stylos
 - Bas : 2 droites plaquées devant derrière droite : 1 plaquée, 1 mètre jambe

Matière: 60% coton + 40% polyester fluorescent

Qualité: 245 g/m²

Description	Couleur	Référence
Pantalon de travail	Jaune	7PAJP + Taille



BLOUSONS TOUTES SAISONS HAUTE VISIBILITÉ



80% polyester / 20% coton

- Caractéristiques:**
- Fermeture métallique à glissière dissimulée par une bordure de boutons-pression
 - 2 poches latérales avec bouton-pression
 - 2 poches de poitrine avec bouton-pression
 - Poche intérieure avec fermeture à glissière
 - Le pourtour élastique assure la tenue à la taille
 - Manches détachables
 - Doublure amovible
 - Manchettes avec bande élastique
 - Face intérieure du col en polaire
 - Capuche cachée dans le col

Informations techniques:

- 80% polyester / 20% coton
- Castorine
- Disponible dans les tailles : S, M, L, XL, 2XL et 3XL

Qualité: 225 g/m²

EN471: EN 471 2/2



Pos.	Description	Couleur	Référence
1	Blouson	Orange / bleu marine	5139.N3.C7A + Taille
2	Blouson	Bleu marine / jaune	5139.N3.C7B + Taille

VESTE HI-VIZ JAUNE



Caractéristiques: Couleur sombre : 35% coton + 65% polyester
Bandes rétroréfléchissantes Scotchlite® 3M (2 ceintures, 2 brassards sur chaque manche)
Col classique
Fermeture : boutons sous rabat
Manches serrage bas à bouton

Poches :
Haut : 2 plaquées à rabat
Sur droite : 1 téléphone, 3 range-stylos

Répond aux normes EN471 class 2,2

Matière: 60% coton / 40% polyester fluorescent

Qualité: 245 g/m²



Description	Couleur	Référence
Veste	Jaune	7PAJV + Taille

POLOS

Toptex, Tilburg



Caractéristiques: - Poche de poitrine
- Col en tricot

Informations techniques: - 100% polyester.
- Régulation de l'humidité
- Protection UV
- Norme RWS
- Disponible dans les tailles : S, M, L, XL, 2XL et 3XL



Pos.	Description	Couleur	Référence
1	Polo	Orange	040400.FO + Taille
2	Polo	Jaune	040401.FY + Taille



POLO HI-VIZ



Caractéristiques: Répond aux normes EN471 class 2,2
Bande baudrier rétro réfléchissantes Scotchlite® 3M classe 2
Col marine 100% coton avec pattes 2 boutons
Manches courtes, emmenchure marine

Se compose de: Matière extérieure 100% polyester, maille piquée fluorescente 140 g/m²

Marque: Coverguard

Description	Couleur	Référence
Polo	Jaune	7027 + Taille



T-SHIRTS

Toptex, Toscane

Caractéristiques: - Poche de poitrine
- Col en tricot

Informations techniques: - 100% polyester
- Régulation de l'humidité
- Protection UV
- Norme RWS
- Disponible dans les tailles : S, M, L, XL, 2XL et 3XL



Pos.	Description	Couleur	Référence
1	T-shirt	Orange	040412.FO + Taille
2	T-Shirt	Jaune	040413.FY + Taille



GILET MATELASSÉ SELON RWS

Aken



- Caractéristiques:**
- Avec doublure matelassée
 - Manches avec coupe-vent
 - Pièce dorsale allongée
 - Fermeture à glissière dissimulée par une bordure de boutons-pression
 - 2 poches avant avec rabat
 - 2 poches de poitrine avec rabat
 - Poche pour téléphone
 - Bande réfléchissante supplémentaire

- Informations techniques:**
- 50% coton / 50% polyester
 - Castorine, environ 285 g/m²
 - Norme RWS
 - Disponible dans les tailles : M, L, XL, 2XL et 3XL

- Matière:**
- Le tissu BEAVER (285 g/m²) en 50% coton et 50% polyester (également disponible en couleurs fluorescentes) est tissé de telle manière que le coton se situe à l'intérieur (donc sur la peau du porteur) et le polyester à l'extérieur.
- De ce fait, il présente les caractéristiques suivantes :
- Grand confort et bonne absorption de la transpiration grâce à l'intérieur en coton
 - Grande résistance à la traction et à la déchirure grâce à l'extérieur en polyester
 - Suite au lavage, décoloration et rétrécissement minimaux
 - L'effet fluorescent reste conforme aux normes, même après de nombreux lavages
 - Extérieur hydrofuge et antisalissures (traitement Scotchgard)
 - Idéal pour le travail en plein air

Description	Couleur	Référence
Gilet matelassé	Orange	049464.FO + Taille

BLOUSON D'AVIATEUR

Oldham



- Caractéristiques:**
- Capuche dans le col avec fermeture à glissière
 - Doublure matelassée cousue et fixe et manches détachables (via fermeture à glissière)
 - Fermeture à glissière avec bordure imperméable
 - Pièce dorsale allongée
 - Poche pour téléphone

- Informations techniques:**
- 100% polyuréthane
 - 100% étanche à l'eau et au vent
 - Respirant
 - Élastique
 - Norme RWS
 - Disponible dans les tailles : M, L, XL, 2XL et 3XL

- Matière:**
- 100% étanche à l'eau et coupe-vent
 - Aéré
 - Élasticité de 150%
 - Très résistant à l'usure et à la déchirure
 - Longue durée de vie
 - Léger
 - Écologique et économique

Description	Couleur	Référence
Blouson d'aviateur	Orange	017090.FO + Taille

Les références produits, descriptions ou équivalences sont données à titre indicatif et ne sont pas pour autant des pièces d'origine.



BLOUSON D'AVIATEUR

Foxhol



- Caractéristiques:**
- Doublure matelassée fixe
 - Fermeture à glissière cachée à double rabat
 - Fermeture par bouton-pression
 - 2 poches
 - 2 poches de poitrine avec rabat
 - Poche supplémentaire pour téléphone avec poche intérieure à fermeture à glissière
 - Bande réfléchissante supplémentaire

- Informations techniques:**
- 100% polyester
 - Étanche (valeur RET 5,2)
 - Stratifié respirant
 - Régule l'excédent de chaleur corporelle
 - Identification E.C.C. (Extreme Climate Control)
 - Norme RWS
 - Disponible dans les tailles : S, M, L, XL, 2XL et 3XL

Matière: TOPTEX est un tissu polyester laminé spécialement élaboré pour toujours offrir une protection optimale contre la pluie, le vent, la neige et le froid, même dans les conditions météo les plus extrêmes. Ce tissu rend possible de fabriquer des vêtements conforme au label ECC. Ce label est l'abréviation de EXTREME CLIMATE CONTROL. Le tissu TOPTEX règle votre chaleur corporelle excédentaire tout en vous protégeant contre les conditions météo extrêmes. L'équilibre parfait.

Description	Couleur	Référence
Blouson d'aviateur	Orange	04021601.FO + Taille



BLOUSON D'AVIATEUR

Texofit, Leiden



- Caractéristiques:**
- Fermeture à glissière invisible.
 - Polaire dans le col
 - Doublure amovible
 - Manches détachables
 - Poche pour téléphone et poches de poitrine
 - Bande réfléchissante supplémentaire

- Informations techniques:**
- 50% coton / 50% polyester
 - Veste de pilote 3 en 1
 - Castorine, env. 285 g/m²
 - Norme RWS
 - Disponible dans les tailles : M, L, XL, 2XL, 3XL et 4XL

Matière: Le tissu BEAVER (285 g/m²) en 50% coton et 50% polyester (également disponible en couleurs fluorescentes) est tissé de telle manière que le coton se situe à l'intérieur (donc sur la peau du porteur) et le polyester à l'extérieur. De ce fait, il présente les caractéristiques suivantes :

- Grand confort et bonne absorption de la transpiration grâce à l'intérieur en coton
- Grande résistance à la traction et à la déchirure grâce à l'extérieur en polyester
- Suite au lavage, décoloration et rétrécissement minimaux
- L'effet fluorescent reste conforme aux normes, même après de nombreux lavages
- Extérieur hydrofuge et antisalissures (traitement Scotchgard)
- Idéal pour le travail en plein air

Description	Couleur	Référence
Blouson d'aviateur	Orange	047466.FO + Taille

BLOUSON D'AVIATEUR

Texofit, Aberdeen



Caractéristiques:

- Doublure intérieure amovible
- Manches détachables
- Pièce dorsale allongée, réglable au moyen de boutons-pression
- Poches avec polaire
- Poche pour téléphone
- Fermeture à glissière dissimulée par une bordure de boutons-pression
- 2 poches avant avec rabat
- 2 poches de poitrine avec rabat
- Sac de rangement et poche pour crayons supplémentaire avec fermeture à glissière
- Bande réfléchissante supplémentaire

Informations techniques:

- 50% coton / 50% polyester
- Veste de pilote 4 en 1
- Castorine, environ 285 g/m²
- Norme RWS
- Disponible dans les tailles : S, M, L, XL, 2XL et 3XL

Matière:

Le tissu BEAVER (285 g/m²) en 50% coton et 50% polyester (également disponible en couleurs fluorescentes) est tissé de telle manière que le coton se situe à l'intérieur (donc sur la peau du porteur) et le polyester à l'extérieur.
De ce fait, il présente les caractéristiques suivantes :

- Grand confort et bonne absorption de la transpiration grâce à l'intérieur en coton
- Grande résistance à la traction et à la déchirure grâce à l'extérieur en polyester
- Suite au lavage, décoloration et rétrécissement minimaux
- L'effet fluorescent reste conforme aux normes, même après de nombreux lavages
- Extérieur hydrofuge et antisalissures (traitement Scotchgard)
- Idéal pour le travail en plein air

Description	Couleur	Référence
Blouson d'aviateur	Orange	047455.F0 + Taille

PARKA HAUTE VISIBILITÉ

80% polyester / 20% coton



Caractéristiques:

- Capuche cachée dans le col
- Fermeture métallique à glissière double dissimulée par une bordure de boutons-pression
- 2 poches avant avec rabat
- 2 poches de poitrine avec bouton-pression
- Poche intérieure avec fermeture à glissière
- Taille réglable au moyen d'un cordon
- Coupe-vent
- Face intérieure du col en polaire

Informations techniques:

- 80% polyester / 20% coton
- Castorine, environ 225 g/m²
- Disponible dans les tailles : M, L, XL, 2XL et 3XL

EN471:

EN 471 X/Y



EN 471

Description	Couleur	Référence
Parka	Bleu marine / orange	4133.N3.C7A + Taille

Les références produits, descriptions ou équivalences sont données à titre indicatif et ne sont pas pour autant des pièces d'origine.

PARKAS

Oxford



Caractéristiques:

- Capuche dans le col
- Doublure amovible
- Manches avec coupe-vent tricoté
- Double bordure imperméable avec bande velcro sur la fermeture à glissière
- Poches avec fermeture à bande velcro

Informations techniques:

- 100% polyuréthane
- 100% étanche à l'eau et au vent
- Respirant
- Élastique
- Norme RWS
- Disponible dans les tailles : M, L, XL, 2XL et 3XL

Matière:

- 100% étanche à l'eau et au vent
- Aéré
- Élasticité de 150%
- Très résistant à l'usure et à la déchirure
- Longue durée de vie
- Léger
- Écologique et économique



Pos.	Description	Couleur	Référence
1	Parka	Orange	016850.FO + Taille
2	Parka	Jaune	016850.FY + Taille

PARKA
Texofit, Aspen



- Caractéristiques:**
- Doublure peluche complètement amovible (via fermeture à glissière)
 - Poches avec polaire
 - Fermeture à glissière dissimulée par une bordure de boutons-pression
 - 2 poches avant avec rabat
 - 2 poches de poitrine avec rabat
 - Poche pour téléphone
 - Poche pour crayons supplémentaire avec fermeture à glissière
 - Doublure estivale supplémentaire en nylon dans la veste extérieure
 - Taille réglable et col d'hiver en polaire amovible
 - Col d'été en tricot
 - Capuche en polaire amovible
 - Bande réfléchissante supplémentaire

- Informations techniques:**
- 50% coton / 50% polyester
 - Castorine, environ 285 g/m²
 - Norme RWS
 - Disponible dans les tailles : S, M, L, XL, 2XL et 3XL

- Matière:**
- Le tissu BEAVER (285 g/m²) en 50% coton et 50% polyester (également disponible en couleurs fluorescentes) est tissé de telle manière que le coton se situe à l'intérieur (donc sur la peau du porteur) et le polyester à l'extérieur.
- De ce fait, il présente les caractéristiques suivantes :
- Grand confort et bonne absorption de la transpiration grâce à l'intérieur en coton
 - Grande résistance à la traction et à la déchirure grâce à l'extérieur en polyester
 - Suite au lavage, décoloration et rétrécissement minimaux
 - L'effet fluorescent reste conforme aux normes, même après de nombreux lavages
 - Extérieur hydrofuge et antisalissures (traitement Scotchgard)
 - Idéal pour le travail en plein air

Description	Couleur	Référence
Parka	Orange	046456.FO + Taille



PARKA

Texofit, Lokeren



Caractéristiques:

- Doublure matelassée totalement amovible
- Poches avec polaire
- Fermeture à glissière dissimulée par une bordure de boutons-pression
- 2 poches avant avec rabat
- 2 poches de poitrine avec rabat
- Poche pour téléphone
- Doublure estivale supplémentaire en nylon dans la veste extérieure
- Taille réglable et col d'hiver en polaire amovible
- Col d'été en tricot
- Capuche en polaire amovible
- Bande réfléchissante supplémentaire

Informations techniques:

- 50% coton / 50% polyester
- Castorine, environ 285 g/m²
- Norme RWS
- Disponible dans les tailles : S, M, L, XL, 2XL, 3XL, 4XL et 5XL

Matière:

Le tissu BEAVER (285 g/m²) en 50% coton et 50% polyester (également disponible en couleurs fluorescentes) est tissé de telle manière que le coton se situe à l'intérieur (donc sur la peau du porteur) et le polyester à l'extérieur.

De ce fait, il présente les caractéristiques suivantes :

- Grand confort et bonne absorption de la transpiration grâce à l'intérieur en coton
- Grande résistance à la traction et à la déchirure grâce à l'extérieur en polyester
- Suite au lavage, décoloration et rétrécissement minimaux
- L'effet fluorescent reste conforme aux normes, même après de nombreux lavages
- Extérieur hydrofuge et antisalissures (traitement Scotchgard)
- Idéal pour le travail en plein air

Description	Couleur	Référence
Parka	Orange	046463.FO + Taille



PANTALONS IMPERMÉABLE

Oakland

HYDROWEAR®
PROTECTIVE CLOTHING

- Caractéristiques:**
- Pantalon imperméable
 - Élastique à la taille
 - Jambes de pantalon ajustables

- Informations techniques:**
- 100% polyuréthane
 - 100% étanche à l'eau et au vent
 - Respirant
 - Élastique
 - Norme RWS
 - Disponible dans les tailles : M, L, XL, 2XL et 3XL

- Matière:**
- 100% étanche à l'eau et au vent
 - Aéré
 - Élasticité de 150%
 - Très résistant à l'usure et à la déchirure
 - Longue durée de vie
 - Léger
 - Écologique et économique



Description	Couleur	Référence
Pantalon imperméable	Orange	014064.FO + Taille
Pantalon imperméable	Jaune	014064.FY + Taille

IMPERMÉABLES

Ontario

HYDROWEAR®
PROTECTIVE CLOTHING

- Caractéristiques:**
- Capuche dans le col
 - Double bordure imperméable avec fermeture à bande velcro
 - 2 poches

- Informations techniques:**
- 100% polyuréthane
 - 100% étanche à l'eau et au vent
 - Respirant
 - Élastique
 - Norme RWS
 - Disponible dans les tailles : M, L, XL, 2XL et 3XL

- Matière:**
- 100% étanche à l'eau et au vent
 - Aéré
 - Élasticité de 150%
 - Très résistant à l'usure et à la déchirure
 - Longue durée de vie
 - Léger
 - Écologique et économique



Description	Couleur	Référence
Veste imperméable	Orange	015850.FO + Taille
Veste imperméable	Jaune	015850.FY + Taille



PANTALON IMPERMÉABLE

Oakland



- Caractéristiques:**
- Pantalon imperméable
 - Élastique à la taille
 - Jambes de pantalon ajustables

- Informations techniques:**
- 100% étanche à l'eau et au vent
 - Respirant
 - Élastique
 - Disponible dans les tailles : M, L, XL, 2XL et 3XL

- Matière:**
- 100% étanche à l'eau et au vent
 - Aéré
 - Élasticité de 150%
 - Très résistant à l'usure et à la déchirure
 - Longue durée de vie
 - Léger
 - Écologique et économique

Description	Couleur	Référence
Pantalon imperméable	Vert	07235025 + Taille



IMPERMÉABLE

Ontario



- Caractéristiques:**
- Veste imperméable 80 cm
 - Capuche
 - Fermeture à glissière avec bordure imperméable et boutons-pression
 - 2 poches avant avec rabat

- Informations techniques:**
- 100% étanche à l'eau et au vent
 - Respirant
 - Élastique
 - Disponible dans les tailles : M, L, XL, 2XL et 3XL

- Matière:**
- 100% étanche à l'eau et au vent
 - Aéré
 - Élasticité de 150%
 - Très résistant à l'usure et à la déchirure
 - Longue durée de vie
 - Léger
 - Écologique et économique

Description	Couleur	Référence
Veste imperméable	Vert	07240025 + Taille



GILETS DE SÉCURITÉ

Texofit, Milston



- Caractéristiques:** - Avec fermeture à bande velcro
- Informations techniques:** - 100% polyester
- Norme RWS
- Disponible dans les tailles : L, XL et 2XL



Pos.	Description	Couleur	Référence
1	Gilet de sécurité	Orange	017271.FO + Taille
2	Gilet de sécurité	Jaune	017271.FY + Taille

GILETS DE SÉCURITÉ

RWS

- Particularités:** - Gilet de sécurité RWS avec fermeture autoagrippante
- Bien visible dans l'obscurité

- Caractéristiques:** - Toile polyester avec bandes réfléchissantes 3M



Pos.	Description	Couleur	Taille	Référence
1	Gilet de sécurité	Orange	L	2.60.177.05
2	Gilet de sécurité	Orange	XL	2.60.177.06
3	Gilet de sécurité	Jaune	L	2.60.175.05
4	Gilet de sécurité	Jaune	XL	2.60.175.06

GILET RÉFLÉCHISSANT ORANGE

EN 471

- Caractéristiques:** - Avec bandes réfléchissantes
- Réglable de manière universelle

- Informations techniques:** - 100% polyester
- Norme EN 471
- Taille disponible : XL



Description	Couleur	Référence
Gilet de sécurité	Orange	510806.FO.XL

COMPOSITION DU CODE COMMANDE :

EXEMPLE :

SALOPETTE DE SÉCURITÉ À HAUTE VISIBILITÉ

1SG9



Particularités: - Pantalon signalisation avec protection anti-sciage de type A sur le devant
- Disponible en orange et jaune

Avantages: - Visibilité optimale

Application: - Travaux de coupe sur le bord des routes
- Travaux forestiers

Caractéristiques: - Ceinture élastique
- Confort du dos par la partie supérieure lombaire
- Fermeture à bouton et à glissière côté droit facilitant l'enfilage
- Partie supérieure avec poche
- 2 poches
- Longueur de jambe 78/80 cm

Informations techniques: - EN 381-5, Version A, classe 1, 20 m/s
- EN 471, classe 2
- Disponible dans les tailles : L à 3XL (M uniquement en jaune)



Pos.	Description	Couleur	Référence
1	Salopette de protection anticoupures réfléchissante	Orange	1SG9 FC1 + Taille
2	Salopette de sécurité	Jaune	1SG9 FY1 + Taille

Tour de poitrine (cm)	Taille
88	44
92	46
96	48
100	50
104	52
108	54
112	56
116	58
120	60
124	62
128	64
132	66

Composez votre référence comme il suit :

Réf. 1SG9.	N° couleur FC1	Taille 54	1SG9.FC1.54



VÊTEMENTS DE PROTECTION POUR LA SYLVICULTURE

La norme CE et les indications concernant les pantalons et les combinaisons offrant une protection lors d'utilisation de tronçonneuses et contre tous les dangers associés sont résumés dans un code (attention : les vêtements résistants aux tronçonneuses n'existent pas et les équipements de protection individuelle ne protègent pas contre toutes les blessures imaginables) :

Classification EN381-5 conformément à CEN/TC 162/WG 5 N 444 :

- Classe I vitesse de chaîne 20 m/s
- Classe II vitesse de chaîne 24 m/s
- Classe III vitesse de chaîne 28 m/s

Type EN381-5 conformément à CEN/TC 162/WG 5 N 444 :

- Type A protection 180 degrés + 5 cm côté extérieur gauche et côté intérieur droit
- Type B protection comme type A, toutefois 5 cm supplémentaires sur le côté intérieur gauche
- Type C protection tout autour, à savoir 360 degrés

Protection type A, classe I :

- a) Face avant : la protection de sécurité protège la totalité de la face avant du pantalon jusqu'à 50 mm du bas du pantalon et jusqu'à 200 mm au-dessus de l'entrejambe.
- b) Face arrière, jambe gauche : la protection de sécurité protège le côté extérieur du pantalon avec une bande de 50 mm au minimum.
- c) Face arrière, jambe droite : la protection de sécurité protège le côté intérieur de la jambe avec une bande de 50 mm au minimum.
- d) Fermeture : il est permis de laisser au maximum 30 mm sans protection lors de la couture de la fermeture (SIP, protection de sécurité derrière la fermeture).
- e) Rétrécissement : après le lavage, le rétrécissement ne peut pas dépasser 6 %. Pendant le test, le pantalon est testé sur un banc d'essai conformément à la norme EN381-2 (= norme méthode de test). Pendant ce test, la chaîne (vitesse de la chaîne 20 m/s, pression 15 N, angle de la scie 45 degrés) s'est arrêtée dans la troisième couche de sécurité en 11/100 secondes dans le cas du SIP Traditional.



C'ÉTAIT MIEUX AVANT ?

Même les vêtements ont évolués !

L'innovation permet à SIP Protection de vous proposer un pantalon léger, ventilé et surtout très confortable.
Gamme **INNOVATION II** de SIP PROTECTION



www.sip-protection.com/pub

COMBINAISON

(2 normes réunies en 1)



Particularités:	- Version entièrement lisse - Partie supérieure orange fluo et bandes réfléchissantes conformément aux directives RWS
Avantages:	- Réunit 2 normes dans 1 combinaison
Application:	- Travaux de coupe sur la voie publique
Caractéristiques:	- Ceinture élastique - Fermeture à glissière 2 voies - Manches et jambes de pantalon avec fermeture à bande velcro
Informations techniques:	- EN510 (pièces rotatives) pour le travail avec ensileuses - EN471 (visibilité), bandes conformes à la classe de protection 2 - Disponible dans les tailles : S, M, L, XL et XXL

Description	Couleur	Référence
Combinaison de protection	Vert / orange	1SC8 526 + Taille

SALOPETTE DE SÉCURITÉ, MODÈLE AMÉRICAIN

EVO 1XIG



Particularités:	- Salopette pour activité forestière avec la protection de la série EVO - Matériau supérieur robuste, durable et respirant mais également hydrofuge et anti-salissures - Dotée d'un renfort en tissu élastique au niveau de l'entrejambe, elle est donc particulièrement confortable - Pour toutes les conditions climatiques
Application:	- Sylviculture semi-professionnelle
Caractéristiques:	- 2 poches - 1 partie supérieure pour une meilleure protection lombaire - Bretelles réglables - 1 poche cousue avec rabat - 1 poche pour mètre en bois - Extensible au niveau de l'entrejambe - Bande élastique à la taille - Braguette - S'ouvre du côté droit, grâce à des boutons
Informations techniques:	- EN 381- 5 Version A classe 1, 20 m/s - Disponible dans les tailles : XS à 4XL
Matière:	- 51% nylon / 49% cotton

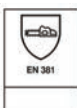

Description	Couleur	Référence
Salopette de sécurité	Vert / orange	1XIG + Taille

Les références produits, descriptions ou équivalences sont données à titre indicatif et ne sont pas pour autant des pièces d'origine.



SALOPETTE DE SÉCURITÉ TRADITION

1SG2 (1SG3 rallongé)



- Particularités:** - La tenue de protection anticoupures la plus légère du marché
- Avec 6 couches de Detex breveté et Kevlar
- Avantages:** - Léger et robuste
- Application:** - Idéal pour la sylviculture
- Caractéristiques:** - Classe de protection A (180 degrés + 5 cm) sur le devant
- Protection anti-sciage jusqu'à des vitesses de sciage de 20 m/s
- Informations techniques:** - Norme CE EN381-5 classe 1
- Disponible dans les tailles : XS à 4XL, longueur 78 cm
- Disponible dans les tailles : XL à 3XL, longueur 84 cm

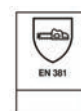

Description	Couleur	Référence
Salopette de protection anticoupures	Vert / orange	1SG2 503 + Taille
Salopette de protection anticoupures	Vert / orange	1SG3 503 + Taille



SALOPETTE DE SÉCURITÉ INNOVATION

1SG7



- Particularités:** - Tenue de protection anticoupures avec devant étanche et renfort du postérieur
- Classe de protection A sur le devant
- Insert de sécurité Angtex (9 couches)
- Insert bi-stretch à l'entrejambe évitant les déchirures
- Ceinture élastique intégrée
- Confort du dos par la partie supérieure lombaire
- Ouverture latérale à fermeture à glissière
- Avantages:** - Étanche à l'eau
- Application:** - Sylviculture
- Arboriculture
- Travaux de coupe
- Caractéristiques:** - Vitesse de sciage : 20 m/s
- Devant traité au fluocarbène
- 2 poches avec couture
- 1 poche arrière cousue avec rabat orange
- 1 poche avant, sur la jambe gauche du pantalon
- 1 poche double pour un outil ou un téléphone portable
- Informations techniques:** - EN 381-5, Version A, classe 1, 20 m/s
- Conforme FPA et contrôlé par KWF
- Disponible dans les tailles : S à 3XL

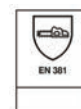

Pos.	Description	Couleur	Référence
1	Salopette de sécurité	Vert / orange	1SG7 526 + Taille
2	Salopette de sécurité	Bleu marine / rouge	1SG7 527 + Taille

SALOPETTE DE SÉCURITÉ, CLASSE 2



1SHN

Particularités:

- Pantalon pour sciage avec insert de sécurité de seulement 7 couches
- Protège jusqu'à une vitesse de chaîne de 24 m/s
- Excellente ligne
- Le tissu HYDURA® étanche et extrêmement résistant offre une protection des genoux optimale

Avantages:

- Grand confort et excellente durée de vie

Application:

- Sylviculture

Caractéristiques:

- Pantalon de sécurité classe 2 (24 m/s)
- Longueur de jambe 78/80 cm
- Ceinture élastique
- Confort du dos par la partie supérieure lombaire
- Boutons pour bretelles
- 1 double poche cousue sur la jambe droite pour un outil ou un téléphone portable
- Poche poitrine avec fermeture éclair et poche supplémentaire pour téléphone portable
- 2 poches
- Genoux renforcés et étanches

Informations techniques:

- EN 381-5, version A, classe 2, 24 m/s
- Disponible dans les tailles : XS à 3XL
- Poids : 1 350 g

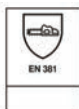

Description	Couleur	Référence
Salopette de protection anticoupures	Vert	1SHN 716 + Taille



SALOPETTES DE SÉCURITÉ À HAUTE VISIBILITÉ

1SG9



Particularités: - Pantalon signalisation avec protection anti-sciage de type A sur le devant
- Disponible en orange et jaune

Avantages: - Visibilité optimale

Application: - Travaux de coupe sur le bord des routes
- Travaux forestiers

Caractéristiques: - Ceinture élastique
- Confort du dos par la partie supérieure lombaire
- Fermeture à bouton et à glissière côté droit facilitant l'enfilage
- Partie supérieure avec poche
- 2 poches
- Longueur de jambe 78/80 cm

Informations techniques: - EN 381-5, Version A, classe 1, 20 m/s
- EN 471, classe 2
- Disponible dans les tailles : L à 3XL (M uniquement en jaune)

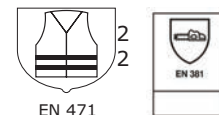

Pos.	Description	Couleur	Référence
1	Salopette de protection anticoupures réfléchissante	Orange	1SG9 FC1 + Taille
2	Salopette de sécurité	Jaune	1SG9 FY1 + Taille

SALOPETTE DE POMPIER

1SU8



Particularités: - Pantalon de pompiers avec protection de sciage, de couleur voyante et avec de larges bandes réfléchissantes de 70 mm
- Confère une bonne visibilité au porteur
- Matériau supérieur étanche et respirant

Avantages: - Convient particulièrement à une utilisation dans des conditions extrêmes, lorsque les pompiers travaillent avec une tronçonneuse

Application: - Travaux de sapeurs-pompiers

Caractéristiques: - EN 471, classe 2, rouge fluorescent
- À utiliser en association avec un pantalon de pompiers
- Matériau supérieur étanche et respirant
- Ceinture élastique et boucles réglables
- Grand confort grâce aux bretelles
- Fermetures à glissière le long des jambes
- Lavable en machine à 60 °C
- Taille universelle

Informations techniques: - EN 381-5, version A, classe 2, 24 m/s
- EN 471, classe 2



Description	Couleur	Taille	Référence
Salopette de pompier	Orange / bleu marine	Unique	1SU8

PANTALON DE SÉCURITÉ

EVO 1XIP

BOXER



- Particularités:**
- Le tissu extérieur des vêtements de la série EVO est robuste, résistant et respirant
 - Résistant à l'eau et à la saleté
 - Pour toutes les conditions climatiques

Application: - Sylviculture semi-professionnelle

- Caractéristiques:**
- 1 poche cousue avec rabat
 - 1 poche pour mètre en bois
 - Partie supérieure pour une meilleure protection lombaire
 - Extensible au niveau de l'entrejambe
 - Bande élastique à la taille
 - Braguette

Informations techniques:

- EN 381-5, Version A, classe 1, 20 m/s
- Disponible dans les tailles : XS à 4XL

Matière: - 51% nylon / 49% cotton

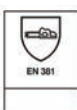

Description	Couleur	Référence
Pantalon de sécurité	Vert	1XIP + Taille

PANTALON DE SÉCURITÉ

FLEX 1XSP

BOXER



- Particularités:**
- Dotée d'un tissu extérieur robuste et élastique, la série Flex est ainsi synonyme d'un confort exceptionnel
 - Les renforts arrondis vers l'extérieur améliorent durée de vie et confort

Application: - Convient indifféremment aux travaux au sol et dans les arbres

- Caractéristiques:**
- Renfort à l'avant, du bord supérieur du genou jusqu'à la plus basse couture, mais aussi au niveau du dos
 - Jusqu'à 14 cm au-dessus de la couture la plus basse
 - Genouillère arrondie vers l'extérieur
 - 2 poches
 - 1 poche arrière cousue avec rabat
 - 1 poche pour mètre en bois
 - Partie supérieure pour une meilleure protection lombaire
 - Bande élastique à la taille
 - Braguette

Informations techniques:

- EN 381-5, Version A, classe 1, 20 m/s
- Disponible dans les tailles : XS à 3XL

Matière: - 93% nylon / 7% spandex



Description	Couleur	Référence
Pantalon de sécurité	Rouge	1XSP + Taille



PANTALON DE SÉCURITÉ TRADITION

1SP2 (1SP3 rallongé)



Particularités: - SIP doit sa bonne réputation à cette gamme

Avantages: - Léger, robuste et confortable

Application: - Idéal pour la sylviculture

Caractéristiques:

- Ceinture élastique
- Confort du dos par la partie supérieure lombaire
- Boutons pour bretelles
- 1 poche pour mètre en bois
- 1 poche cousue masquée
- 2 poches
- 1 SP2 : longueur de jambe 78/80 cm
- 1 SP3 : longueur de jambe 84/86 cm

Informations techniques:

- EN 381-5, Version A, classe 1, 20 m/s
- Disponible dans les tailles : M à 4XL (XS et S uniquement pour le type 1SP2)

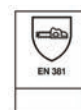

Description	Couleur	Référence
Pantalon de sécurité	Vert / orange	1SP2 503 + Taille



PANTALON DE SÉCURITÉ 6.1

1SQA (1SQB rallongé)



Particularités:

- Stretch 6.1 offre une protection contre des vitesses de tronçonneuse jusqu'à 20 m/s
- Tissu stretch de très bonne qualité

Avantages:

- Ultraléger
- 6 couches de protection et confort maximal

Application: - Particulièrement adapté aux travaux dans les arbres

Caractéristiques:

- Ceinture élastique
- Confort du dos par la partie supérieure lombaire
- Boutons pour bretelles
- 2 poches
- Poche pour téléphone
- Poche avant avec fermeture à bande velcro sur la jambe gauche du pantalon
- Protège-genoux renforcés en kevlar
- 1 SQA : longueur de jambe 78/80 cm
- 1 SQB : longueur de jambe 84/86 cm

Informations techniques:

- EN 381-5, Version A, classe 1, 20 m/s
- Disponible dans les tailles : S à 3XL

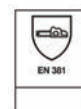

Description	Couleur	Référence
Pantalon de sécurité	Noir / jaune	1SQA 684 + Taille
Pantalon de sécurité	Noir / jaune	1SQB 684 + Taille

PANTALON DE SÉCURITÉ

1SQP



Particularités:

- Modèle haut de gamme pour l'utilisateur exigeant
- Grand confort
- Matière très résistante

Application:

- Sylviculture professionnelle

Caractéristiques:

- Renfort de genoux en stretch Armortex®
- Empiècements élastiques pour plus de confort
- 6 boutons pour bretelles
- 2 poches latérales avec fermeture à glissière
- Renfort lombaire avec mousse
- Poche arrière avec fermeture à glissière
- Poche pour mètre pliant
- Genou préformé
- Poche pour téléphone
- Longueur de jambe : à partir de 82 cm

Informations techniques:

- EN 381-5, Version A, classe 1, 20 m/s
- Disponible dans les tailles : S à 3XL

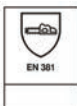

Description	Couleur	Référence
Pantalon de sécurité	Anthracite / noir	1SQP 835 + Taille

PANTALON DE SÉCURITÉ

1SP7



Particularités:

- Face avant hydrofuge
- Renforts antiallissants au niveau du postérieur offrant une protection contre l'abrasion et les frottements
- Entrejambe double et extensible
- Haut avec bouton et fermeture à glissière

Avantages:

- Utilisable dans de nombreux domaines

Application:

- Sylviculture
- Arboriculture
- Travaux de coupe

Caractéristiques:

- Certifié par KWF
- Ceinture/partie supérieure lombaire élastique pour le confort du dos
- Boutons pour bretelles
- 1 poche cousue masquée
- 2 poches
- Poche avant sur la jambe gauche
- Entrejambe en version stretch
- Couleur : vert et bleu
- Longueur de jambe 78/80 cm

Informations techniques:

- EN 381-5, Version A, classe 1, 20 m/s
- Disponible dans les tailles : XS à 3XL



Description	Couleur	Référence
Pantalon forestier de protection anticoupures	Vert / orange	1SP7 526 + Taille



PANTALON DE SÉCURITÉ, CLASSE 2

1SQN



Particularités:

- Pantalon pour sciage avec insert de sécurité de seulement 7 couches
- Protège jusqu'à une vitesse de chaîne de 24 m/s
- Excellente ligne
- Le tissu HYDURA® étanche et extrêmement résistant offre une protection des genoux optimale

Avantages: - Grand confort et excellente durée de vie

Application: - Sylviculture

Caractéristiques:

- Longueur de jambe : 78/80 cm
- Ceinture élastique
- Confort du dos par la partie supérieure lombaire
- Boutons pour bretelles
- 1 double poche cousue sur la jambe droite pour un outil ou un téléphone portable
- 1 poche arrière cousue avec rabat
- 2 poches

Informations techniques:

- EN 381-5, version A, classe 2, 24 m/s
- Disponible dans les tailles : XS à 3XL
- Poids : 1 250 g

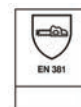

Description	Couleur	Référence
Pantalon forestier de protection anticoupures	Vert / jaune	1SQN 716 + Taille

PANTALONS DE SÉCURITÉ À HAUTE VISIBILITÉ

1SP9



Particularités: - Pantalon de signalisation avec protection de sciage frontale (type A)

Avantages: - Visibilité optimale

Application: - Spécialement conçu pour les travaux en zones de circulation

Caractéristiques:

- Ceinture élastique
- Confort du dos par la partie supérieure lombaire
- Boutons pour bretelles
- 1 poche cousue masquée
- 2 poches
- Bandes réfléchissantes
- Longueur de jambe 78/80 cm

Informations techniques:

- EN 381-5, Version A, classe 1, 20 m/s
- EN 471, classe 2
- Disponible dans les tailles : S à 3XL

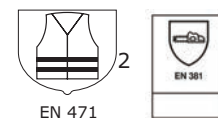
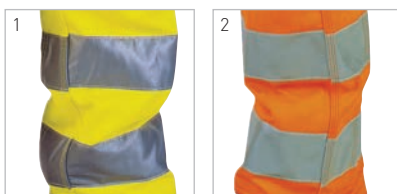

Pos.	Description	Couleur	Référence
1	Pantalon de sécurité	Jaune	1SP9 FY1 + Taille
2	Pantalon de sécurité	Orange	1SP9 FC1 + Taille

PANTALON DE DÉBROUSSAILLAGE

15Q8



Particularités:

- Renfort sur le devant de la jambe, au moyen de tissu polyamide étanche et de caoutchouc mousse
- Sans protection de sciage

Application: - Travaux de débroussaillage

Caractéristiques:

- Poche cousue à l'arrière
- 2 poches

Informations techniques:

- Disponible dans les tailles : XS à 3XL



Description	Couleur	Référence
Pantalon de débroussaillage	Vert / orange	15Q8 517 + Taille

PANTALONS DE DÉBROUSSAILLAGE

15Q5



Particularités:

- Renfort sur le devant de la jambe, au moyen de tissu étanche et de caoutchouc mousse amovible de grande épaisseur
- Sans protection de sciage

Application: - Travaux de débroussaillage en zone de circulation publique

Caractéristiques:

- Équipement de signalisation conforme à la norme EN 471, classe 2
- Poche cousue à l'arrière
- 2 poches
- Poche pour mètre pliant
- Bandes réfléchissantes

Informations techniques:

- EN 471 classe 2
- Disponible dans les tailles : S à 3XL

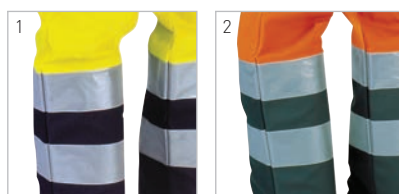

Pos.	Description	Couleur	Référence
1	Pantalon de débroussaillage réfléchissant	Orange / vert	15Q5 510 + Taille
2	Pantalon de débroussaillage réfléchissant	Jaune / bleu marine	15Q5 511 + Taille



JAMBIÈRES TRADITION

1ST2



Particularités:	- Jambières pour protéger le devant du corps
Avantages:	- Léger, robuste et confortable
Application:	- Sylviculture en environnement sec
Caractéristiques:	- Fermeture à glissière sur les deux jambes - Braguette avec fermeture à glissière - Fixation au moyen d'une sangle élastique - La jambe de pantalon peut être désolidarisée (option : 1SX3)
Informations techniques:	- EN 381-5, Version A, classe 1, 20 m/s

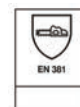

Description	Couleur	Référence
Jambières	Vert / orange	1ST2



VESTE DE SÉCURITÉ TRADITION

1SJ1



Particularités:	- Protections aux bras et aux épaules - Bonne visibilité grâce à un empèchement orange fluorescent
Avantages:	- Léger - Robuste - Confortable
Application:	- Idéal pour la sylviculture
Caractéristiques:	- Dos aéré - Poche appliquée - Fermeture des manches avec des boutons-pression - Pièce dorsale allongée
Informations techniques:	- EN 381-11, classe 0, 16 m/s - Disponible dans les tailles : M à 3XL

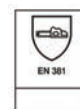

Description	Couleur	Référence
Veste forestière	Vert / orange	1SJ1 503 + Taille

VESTE DE SÉCURITÉ INNOVATION

1SJ5



Particularités: - Protections aux bras et aux épaules
- Bonne visibilité grâce à un empèchement orange fluorescent

Application: - Sylviculture
- Arboriculture

Caractéristiques: - Dos aéré
- 2 poches de poitrine
- Avec bords en côtes
- Pièce dorsale allongée

Informations techniques: - EN 381-11, classe 0, 16 m/s
- Disponible dans les tailles : S à 3XL

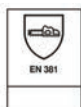

Description	Couleur	Référence
Veste forestière	Vert / orange	1SJ5 526 + Taille

VESTES RÉFLÉCHISSANTES À HAUTE VISIBILITÉ

1SJ9



Application: - Travaux sur la voie publique

Caractéristiques: - Protections aux bras et aux épaules
- Renouvellement d'air au niveau du dos
- Fermeture des manches avec des boutons-pression
- Pièce dorsale allongée
- Bandes réfléchissantes
- Disponible en jaune et orange

Informations techniques: - EN 381-11, classe 0, 16 m/s
- EN 471, classe 2
- Disponible dans les tailles : M à 3XL

EN471: EN 471 2

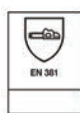

Description	Couleur	Référence
Veste de sécurité réfléchissante	Jaune	1SJ9 FY1 + Taille
Veste de sécurité réfléchissante	Orange	1SJ9 FC1 + Taille



VESTE FORESTIÈRE

1XIK

BOXER

Particularités:

- Le matériau supérieur des vêtements de la série EVO est robuste, résistant et respirant mais également hydrofuge et anti-salissures
- Pour toutes les conditions climatiques
- Veste sans doublure ni protection

Avantages: - Sécurité et visibilité grâce à une grande surface fluorescente

Application: - Usage semi-professionnel dans toutes les conditions climatiques

Caractéristiques:

- Pièce dorsale allongée
- Aération dorsale
- Largeur de manches réglable au moyen de boutons-pression
- Fermeture à glissière invisible sur le dessus du col

Informations techniques: - Disponible dans les tailles : XS à 4XL

Description	Couleur	Référence
Veste forestière	Vert / orange	1XIK + Taille



VESTE FORESTIÈRE

1XSK

BOXER

Particularités:

- Dotée d'un tissu extérieur robuste et élastique, cette série est ainsi synonyme de confort exceptionnel
- Les renforts arrondis vers l'extérieur améliorent durée de vie et confort
- Veste sans doublure ni protection

Avantages: - Sécurité et visibilité grâce à une grande surface fluorescente

Application: - Convient indifféremment aux travaux au sol et dans les arbres

Caractéristiques:

- Grande surface fluorescente
- Pièce dorsale allongée
- Aération dorsale
- Fermeture des manches avec des boutons-pression
- Fermeture à glissière invisible sur le dessus du col

Informations techniques: - Disponible dans les tailles : XS à 3XL

Matière: 93% nylon / 7% spandex

Description	Couleur	Référence
Veste forestière	Rouge / jaune	1XSK + Taille

BRETELLES À BOUTONS

5SA6



Particularités: - Mécanisme de tension inoxydable, hauteur réglable

Avantages: - Élastique
- Bonne visibilité

Caractéristiques: - Largeur : 4 cm

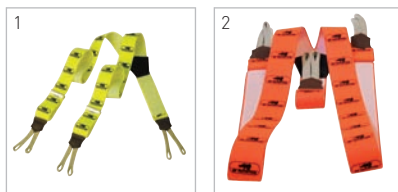

Pos.	Description	Longueur	Référence
1	Bretelles	1100	5SA6 FYS
2	Bretelles	1100	5SA6 FCS

BRETELLES

Pinces jaune

Caractéristiques: - Élastique jaune 35 mm de large
- 3 pinces

Marque: Francital Environnement



Description	Référence
Bretelles à pinces	AC001 FE

BRETELLES À BOUTONS JAUNES

Caractéristiques: - Élastique jaune 35 mm de large
- 4 boutons

Marque: Francital Environnement



Description	Référence
Bretelles à boutons	AC002 FE



MANCHETTES DE PROTECTION POUR ÉLAGUEUR



Description	Référence
Manchettes anti-coupures	HSM.FI006 GP



MANCHETTES DE PROTECTION 1SX1



Avantages:	- Bonne visibilité grâce à un empîecement orange fluoescient
Application:	- Protection intégrale de l'avant-bras contre les coupures
Caractéristiques:	- Avec bords en côtes - Élastique derrière le coude - Taille universelle

Description	Référence
Manchettes	1SX1 C82



MANCHETTES Protection pour élagueur

Caractéristiques:	- Protection 8 couches - Poignet intégré avec passe pouce et protection métacarpe - Élastique de serrage derrière le coude avec stop cordon
Marque:	Francital Environnement

Description	Référence
Manchettes d'élagage orange	FI056.O FE



CEINTURE CUIR 2 LANCES

Caractéristiques:	- Boucle 2 lances - Coloris noir - Taille unique
Matière:	- Cuir
Marque:	Francital Environnement



Description	Référence
Ceinture en cuir 2 lances	NC32 FE

GENOUILLÈRES

Kramp



Caractéristiques:	- À l'avant, sur les combinaisons et les pantalons de travail - Livraison par paire - Dimensions 28 cm x 18 cm
--------------------------	--



Description	Référence
Genouillères	C 98000

GENOUILLÈRES



Informations techniques:	- À l'avant, sur les combinaisons et les pantalons de travail - Livraison par paire - Dimensions : 25 x 15 cm
---------------------------------	---



Description	Référence
Genouillères	F0 263041

CEINTURE

Coton



Informations techniques:	- Ceinture HaVeP avec boucle en métal noire - Longueur : 150 cm - Bande en coton large de 4 cm
---------------------------------	--



Description	Référence
Ceinture	7353 01



COMBINAISON À USAGE UNIQUE



Basic

Particularités:

- Charge thermique moindre
- Grand confort
- Excellente protection contre les particules dangereuses et les projections de liquides chimiques

Application:

- Bâtiment
- Travaux d'entretien légers
- Abattoirs/élevages
- Travail du bois et des métaux

Caractéristiques:

- Classe de protection : type 5/6
- Norme : EN-1073-2, protection contre les particules radioactives
- Norme : EN1149-1/EN13034/EN13982

Informations techniques:

- Disponible dans les tailles : M à XXL

Couleur: Blanc / vert



Description	Référence
Combinaison à usage unique	4520 + Taille



COMBINAISON À USAGE UNIQUE



Comfort

Particularités:

- Matériau multicouche, microporeux
- Excellente solidité, quasiment non pelucheux
- Bonne circulation de l'air et faible charge thermique grâce à un dos respirant

Application:

- Peinture au pistolet
- Travaux industriels légers de nettoyage et d'entretien
- Secteur pharmaceutique

Caractéristiques:

- Classe de protection : type 5/6
- Excellente protection contre les matières dangereuses (y compris particules radioactives) et les projections de liquides chimiques
- Conforme aux normes EN340/EN368/EN369/EN1073-2/EN1149-1/EN13034/EN13982

Informations techniques:

- Disponible dans les tailles : M à XXL

Couleur: Blanc / bleu



Description	Référence
Combinaison à usage unique	4540 + Taille

COMBINAISON À USAGE UNIQUE

Standard

3M

Particularités:

- Charge thermique moindre
- Grand confort
- Excellente protection contre les particules dangereuses et les projections de liquides chimiques

Application:

- Agro-alimentaire
- Travaux d'entretien légers
- Menuiserie et pose d'isolations

Caractéristiques:

- Classe de protection : type 5/6
- Ignifuge : indice 1/0
- Conforme aux normes EN340/EN368/EN369/EN533/EN1149-1/EN13034/EN13982

Informations techniques:

- Disponible dans les tailles : M à XXL

Couleur: Bleu



Description

Combinaison à usage unique

Référence

4530 + Taille

COMBINAISON À USAGE UNIQUE

Premium

3M

Particularités:

- Stable et non pelucheux
- Excellente protection contre les projections de liquides dangereux et les vapeurs de produits chimiques

Application:

- Vaporisation de pesticides
- Manipulation ou retrait d'amiante
- Mélange de produits chimiques
- Protection contre les germes pathogènes tels que le virus de la grippe aviaire

Caractéristiques:

- Matériau multicouche, microporeux
- Classe de protection : type 4/5/6
- Meilleure protection et durée de vie utile plus longue grâce à des coutures scellées sur toute la combinaison
- Norme : EN14126, protection contre les matières biologiques

Informations techniques:

- Disponible dans les tailles : M à XXL

Couleur: Blanc / rouge



Description

Combinaison à usage unique

Référence

4565 + Taille



COMBINAISON À USAGE UNIQUE



Type 3

- Particularités:**
- Protection particulièrement efficace contre certains produits chimiques dangereux
 - Classe de protection 3, concernant les produits chimiques et les forces mécaniques
 - Joints soudés et collés

- Application:**
- Vaporisation de pesticides
 - Mélange et manipulation de produits chimiques
 - Renversement de produits chimiques, assistance en cas d'urgence, décontamination
 - Nettoyage de réservoirs

- Caractéristiques:**
- Marquage CE, types 3 et 4 : protection contre les jets de liquides sous haute pression et les produits chimiques liquides
 - Marquage CE, types 5 et 6 : protection contre les matières dangereuses et les projections
 - Protection antistatique conforme à EN1149-5:2008
 - Protection contre les particules radioactives conformément à EN 1073-2:2002
 - Protection contre les matières biologiques/contaminants conforme à EN 14126
 - Double fermeture avec rabat sur le devant
 - Grosse fermeture éclair
 - Poignets élastiques avec boucle
 - Élastique à la taille et à la cheville
 - Mentonnière autocollante
 - Très faible peluchage

Informations techniques:

- Disponible dans les tailles : M à XXL

Couleur: Gris



Description	Référence
Combinaison à usage unique	4570 + Taille



COMBINAISON BLANCHE

- Application:**
- Indust. agroalimentaire
 - Restauration
 - Travaux de nettoyage
 - Visiteur

- Caractéristiques:**
- Matière : polypropylène
 - Cagoule : avec élastique de serrage
 - Fermeture : à glissière
 - Rabat : oui
 - Poignets : élastique de serrage
 - Taille : élastique de serrage
 - Chevilles : élastique de serrage

Informations techniques:

- Disponible dans les tailles : M à XXL

Couleur: Blanc

Marque: Tidy Professional

Description	Référence
Combinaison à usage unique	42100 + Taille

Les références produits, descriptions ou équivalences sont données à titre indicatif et ne sont pas pour autant des pièces d'origine.

COMBINAISON À USAGE UNIQUE

4515

3M



Particularités:	- Combinaison de protection contre les matières dangereuses - En matériau respirant
Avantages:	- Économique
Application:	- Travaux de nettoyage légers - Inspection et retrait d'amiante - Cimenterie - Ponçage et polissage de métal - Travaux industriels légers de nettoyage et d'entretien
Caractéristiques:	- Marquage CE, types 5 et 6 : protection contre les matières dangereuses et les projections - Protection contre les particules radioactives conformément à EN 1073-2:2002 - Fermeture éclair à 2 voies - Élastique à la capuche, aux poignets, aux chevilles et à la taille - Faible peluchage - Disponible en blanc, bleu, rouge et orange
Informations techniques:	- Disponible dans les tailles : M à 3XL
Couleur:	Blanc

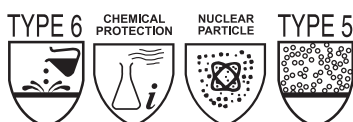

Description	Référence
Combinaison à usage unique	4515 W + Taille

COMBINAISON À USAGE UNIQUE

Spacel 2000

Honeywell



Particularités:	- Excellente protection contre les liquides - Protection optimale en cas de mouvements grâce à des parties bras et jambes particulièrement stables - Bien ajusté, sans coutures - La surface lisse permet un écoulement rapide des liquides - La capuche spéciale avec élastique garantit une adaptation morphologique parfaite autour du masque - Protection : 100% PE - Convient à des travaux dans un environnement chaud grâce à la soupape d'aération - Bonne visibilité - Fermeture hermétique « Spaseal », exclusivement de Sperian
Avantages:	- Absolument étanche - Ajustement parfait - Port très confortable
Application:	- Industrie pharmaceutique - Nettoyage industriel - Maintenance industrielle - Installations sanitaires - Travail par mauvais temps
Caractéristiques:	- Matériau : polyéthylène - Capuche, parties chevilles et dos avec élastique
Informations techniques:	- Disponible dans les tailles : M à 3XL
Couleur:	Bleu

Description	Référence
Combinaison à usage unique	4180131 + Taille

Les références produits, descriptions ou équivalences sont données à titre indicatif et ne sont pas pour autant des pièces d'origine.



COMBINAISON À USAGE UNIQUE

Honeywell

Spacel 3000 Plus

Particularités:

- Excellente protection contre les liquides
- Haute sécurité assurée par des bandes adhésives transparentes sur la fermeture à glissière
- Protection optimale pendant les mouvements grâce à des pièces larges autour des bras et des jambes
- Bonne résistance à l'effilochage, les déchirures et la perforation
- La surface lisse permet un écoulement rapide des liquides
- La capuche spéciale avec élastique garantit une adaptation morphologique parfaite autour du masque
- Protection : 100% PE
- Bonne visibilité
- Fermeture hermétique « Spaseal », exclusivement de Sperian

Application:

- Industrie pétrolière et offshore
- Chimie et pétrochimie
- Santé
- Maintenance et nettoyage industriel
- Nettoyage des plages polluées
- Industrie pharmaceutique
- Services d'urgence
- Transports de marchandises dangereuses

Caractéristiques:

- Matériau : polyéthylène à 3 couches
- Capuche, parties chevilles et dos avec élastique
- Élastique à l'arrière

Informations techniques:

- Disponible dans les tailles : M à 3L

Couleur:

Jaune

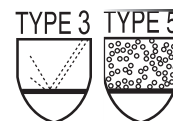

Description

Combinaison à usage unique

Référence

4180149 + Taille



COMBINAISON À USAGE UNIQUE **Honeywell**

North Gen "Pro"

Particularités:

- Combinaison North Gen Pro faite d'un tissu révolutionnaire à technologie SMMS
- Excellente protection contre les produits chimiques et les particules
- Bonnes propriétés de respiration

Avantages:

- Haute qualité à prix abordable
- Port très confortable

Application:

- Industrie chimique
- Entreprises de nettoyage
- Agriculture

Caractéristiques:

- Types CE 5 et 6
- Fermeture à glissière 2 voies, avec des rabats coupe-vent refermables
- Rabats adhésifs pour la fixation
- Avec bords en côtes
- Élastique au niveau de la taille et des chevilles
- Capuche en trois parties, partie cou couverte pour une protection renforcée contre les contaminations
- Sans silicones
- Emballé individuellement

Informations techniques:

- Disponible dans les tailles : M à XXL

Couleur: Bleu



Description	Référence
Combinaison à usage unique	35596 + Taille





COUVRE-CHAUSSURES À USAGE UNIQUE



Basic

- Particularités:**
- Élastiques au niveau de la capuche, la taille et la malléole pour un confort assuré
 - Antistatique
 - Semelle antidérapante et antistatique
 - Exempt de tout composant en caoutchouc naturel, latex ou silicone

- Application:**
- Peinture au pistolet intensive
 - Désamiantage
 - Abattoirs/élevages
 - Activités pharmaceutiques
 - Enquêtes médico-légales

- Caractéristiques:**
- Matériau multicouche, microporeux et donc d'excellente solidité, quasiment non pelucheux
 - Excellente protection contre les particules et les légères projections de liquides chimiques
 - Pièce de mollet élastique pour un bon ajustement sur les couvre-chaussures et les bottes
 - Grande solidité grâce à des coutures scellées
 - Lien de cheville pour une fixation optimale autour de la cheville
 - 16 pouces, pour les chaussures de toutes tailles
 - Couleur : blanc

- Informations techniques:**
- Protection antistatique conforme à EN1149-5:2008
 - Protection contre les particules radioactives conformément à EN 1073-2:2002

Couleur: Blanc

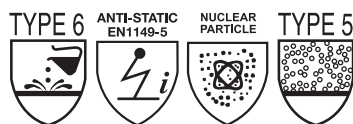

Description	Taille	Emballage	Référence
Couvre-chaussure jetable	Taille unique (pour s'adapter à tous)	20	450SB



CINTRE



Kramp

- Informations techniques:**
- Livraison à l'unité

Description	Référence
Cintre pour vêtements	C 99000



MANNEQUIN



- Caractéristiques:**
- Corps en plastique, taille 1,90 m
 - Pieds fixés au socle
 - Bras et corps amovibles

Se compose de:

- Fourni avec socle

Description	Taille	Référence
Mannequin	190 cm	C 2000 N

KIT DE SECOURS

Compact universeel



Particularités: - Trousse de premiers secours en plastique ABS
- Avec 2 fermetures rapides

Application: - Contenu pour 5 personnes maxi
- Kit de voyage pratique

Se compose de: - 5 pansements 10 x 6 cm
- 20 bandes de pansements à découper
- 1 emplâtre adhésif 100 x 2,5 cm
- 3 compresses 5 x 5 cm
- 2 bandes de gaze 400 x 6 cm
- 1 bande de gaze 400 x 8 cm
- 4 compresses imbibées d'alcool
- 1 bandage triangulaire
- 2 gants en vinyle taille L
- 1 paire de ciseaux
- 1 pince à épiler
- 1 fiche premier secours

Dimensions: 22 x 14 x 5,5 cm

Description	Référence
Kit de secours	SANAP 13001

KIT DE SECOURS

Bouw & Industrie



Particularités: - Trousse de premiers secours en plastique ABS
- Avec 2 fermetures rapides
- Y compris support mural

Application: - Trousse de premiers secours pour 25 personnes maxi

Se compose de: - 10 pansements 10 x 6 cm
- 20 bandes de pansements élastiques à découper
- 20 bandes de pansements en PE à découper
- 1 emplâtre adhésif 500 x 2,5 cm
- 1 bandage adhésif 6 x 8 cm
- 2 rouleaux de bandage rapide 6 x 8 cm
- 2 rouleaux de bandage rapide 8 x 10 cm
- 5 compresses 1/16 (8,5 x 5 cm)
- 2 compresses 10 x 10 cm
- 3 bandes de gaze 400 x 6 cm
- 2 bandes de gaze 400 x 8 cm
- 1 bande de fixation élastique 500 x 6 cm
- 1 coton hydrophile 10 g
- 10 compresses imbibées d'alcool
- 1 bandage triangulaire
- 2 gants en vinyle taille L
- 1 masque à oxygène
- 1 ciseaux à pansement 19 cm
- 1 pince 8 cm
- 6 épingles
- 1 fiche premier secours

Dimensions: 26 x 17 x 8 cm



Description	Référence
Kit de secours	SANAP 15012



TROUSSE DE PREMIERS SECOURS POUR VÉHICULE SECOURS VOITURE



DIN-13164

- Particularités:**
- Trousse de premiers secours en plastique ABS
 - Contenu selon la norme DIN13164
 - Avec 2 fermetures rapides

- Se compose de:**
- 8 pansements Sensitive 10 x 6 cm
 - 2 compresses pour plaie 40 x 60 cm
 - 1 compresse pour plaie 60 x 80 cm
 - 2 bandages triangulaires
 - 2 paires de gants en vinyle
 - 1 couverture de survie
 - 1 emplâtre adhésif Sensitive 500 x 2,5 cm
 - 3 rouleaux de bandage rapide 8 x 10 cm
 - 1 rouleau de bandage rapide 10 x 12 cm
 - 3 compresses 10 x 10 cm
 - 2 bandes de gaze 400 x 6 cm
 - 3 bandes de gaze 400 x 8 cm
 - 1 paire de ciseaux à pansement
 - 1 brochure Croix Rouge (en 6 langues)

Dimensions: 26 x 17 x 8 cm

Description	Référence
Trousse de secours pour véhicule	SANAP 15025



KIT DE SECOURS



Vrachtwagens

- Particularités:**
- Trousse de premiers secours en plastique ABS
 - Avec 2 fermetures rapides
 - Y compris support mural

- Application:**
- Trousse de premiers secours pour 25 personnes maxi
 - Kit de voyage pratique

- Se compose de:**
- 10 pansements tissu élastiques 10 x 6 cm
 - 25 bandes de pansements tissu à couper
 - 1 emplâtre adhésif 500 x 2,5 cm
 - 2 bandages adhésifs 6 x 8 cm
 - 3 rouleaux de bandage rapide 8 x 10 cm
 - 2 rouleaux de bandage rapide 10 x 12 cm
 - 3 compresses 1/16 (8,5 x 5 cm)
 - 1 bande de gaze 400 x 6 cm
 - 1 bande de gaze 400 x 8 cm
 - 1 coton hydrophile 10 g
 - 10 compresses imbibées d'alcool
 - 1 bandage triangulaire
 - 4 gants en vinyle taille L
 - 1 paire de ciseaux de Lister 14 cm
 - 1 pince 8 cm
 - 6 épingles à nourrice 5 cm
 - 1 fiche premier secours

Dimensions: 26 x 17 x 8 cm

Description	Référence
Trousse de secours	SANAP 15004



KIT DE SECOURS

B Universeel



- Particularités:**
- Conforme aux directives Croix Rouge 2011
 - Trousse de premiers secours en plastique ABS
 - Avec 2 fermetures rapides
 - Y compris support mural
-
- Application:**
- Trousse de premiers secours pour 25 personnes maxi
 - Kit de voyage pratique
-
- Se compose de:**
- 10 pansements tissu 10 x 6 cm
 - 20 bandes de pansement imperméables à découper
 - 10 rouleaux de ruban adhésif 76 mm
 - 1 emplâtre adhésif 500 x 2,5 cm
 - 2 bandages adhésifs 6 x 8 cm
 - 2 rouleaux de bandage rapide 10 x 12 cm
 - 2 compresses 1/16 (8,5 x 5 cm)
 - 2 compresses 10 x 10 cm
 - 5 compresses qui ne collent pas à la plaie 10 x 10 cm
 - 2 bandes de gaze 400 x 6 cm
 - 1 bande de gaz adhésive 400 x 6 cm
 - 1 bande de fixation 500 x 8 cm
 - 1 bande ouatée (synthétique) 300 x 10 cm
 - 1 flacon de désinfectant 30 ml
 - 1 bandage triangulaire 96 x 96 x 136 cm
 - 1 couverture de survie 210 x 160 cm
 - 1 protection de réanimation
 - 4 gants en vinyle taille L
 - 1 ciseaux à pansement 19 cm
 - 1 pince à épiler 10 cm
 - 1 jeu de pinces à tiques
 - 1 diagramme Croix Rouge
-
- Dimensions:** 26 x 17 x 8 cm

Description	Référence
Trousse de secours	SANAP 07000





TROUSSE DE SECOURS

Compacte universelle



- Particularités:**
- Conforme aux directives Croix Rouge 2011
 - Coffret italien à compartiments
 - Fermeture rapide spéciale
 - Y compris support mural

Application: - Trousse de premiers secours pour au moins 25 personnes

- Se compose de:**
- 10 pansements tissu 10 x 6 cm
 - 20 bandes de pansement imperméables à découper
 - 10 rouleaux de ruban adhésif 76 mm
 - 1 emplâtre adhésif 500 x 2,5 cm
 - 3 bandages rapides 6 x 8 cm
 - 4 rouleaux de bandages rapides 10 x 12 cm
 - 4 compresses 1/16 (8,5 x 5 cm)
 - 4 compresses 10 x 10 cm
 - 5 compresses qui ne collent pas à la plaie 10 x 10 cm
 - 2 bandes de gaze 400 x 6 cm
 - 2 bandes de gaz adhésives 400 x 8 cm
 - 3 bandes de fixation 500 x 8 cm
 - 3 bandes ouatées (synthétique) 300 x 10 cm
 - 1 flacon de désinfectant 30 ml
 - 2 bandages triangulaires 96 x 96 x 136 cm
 - 1 couverture de survie 210 x 160 cm
 - 1 protection de réanimation
 - 4 gants en vinyle taille L
 - 1 paire de ciseaux à pansement
 - 1 pince à épiler
 - 1 jeu de pinces à tiques
 - 1 diagramme Croix Rouge
 - 5 autocollants de contrôle

Dimensions: 32 x 23 x 13 cm

Description	Référence
Trousse de secours	SANAP 07010



TROUSSE DE SECOURS

Grande taille



- Particularités:**
- Conforme aux directives Croix Rouge 2011
 - Coffret italien à compartiments
 - Fermeture rapide spéciale
 - Y compris support mural

Application: - Trousse de premiers secours pour au moins 25 personnes

- Se compose de:**
- 10 pansements tissu 10 x 6 cm
 - 20 bandes de pansement imperméables à découper
 - 10 rouleaux de ruban adhésif 76 mm
 - 1 emplâtre adhésif 500 x 2,5 cm
 - 3 bandages rapides 6 x 8 cm
 - 4 rouleaux de bandages rapides 10 x 12 cm
 - 4 compresses 1/16 (8,5 x 5 cm)
 - 4 compresses 10 x 10 cm
 - 5 compresses qui ne collent pas à la plaie 10 x 10 cm
 - 2 bandes de gaze 400 x 6 cm
 - 2 bandes de gaz adhésives 400 x 8 cm
 - 3 bandes de fixation 500 x 8 cm
 - 3 bandes ouatées (synthétique) 300 x 10 cm
 - 1 flacon de désinfectant 30 ml
 - 2 bandages triangulaires 96 x 96 x 136 cm
 - 1 couverture de survie 210 x 160 cm
 - 1 protection de réanimation
 - 4 gants en vinyle taille L
 - 1 paire de ciseaux à pansement
 - 1 pince à épiler
 - 1 jeu de pinces à tiques
 - 1 diagramme Croix Rouge
 - 5 autocollants de contrôle

Dimensions: 43 x 30 x 16 cm

Description	Référence
Trousse de secours	SANAP 07020

TROUSSE DE SECOURS

Compacte



Particularités:	- Selon les directives Croix Rouge jusqu'en 2010 - Coffret chinois à compartiments - À verrouillage demi-tour - Y compris support mural	
Se compose de:	- 10 pansements tissu 10 x 6 cm - 20 bandes de pansement imperméables à découper - 1 emplâtre adhésif 500 x 2,5 cm - 3 bandages rapides 6 x 8 cm - 2 rouleaux de bandage rapide 6 x 8 cm - 2 rouleaux de bandage rapide 8 x 10 cm - 10 compresses 5 x 5 cm - 5 compresses 10 x 10 cm - 3 compresses qui ne collent pas à la plaie 10 x 10 cm - 2 bandes de gaze 400 x 6 cm - 2 bandes de gaze 400 x 8 cm - 2 supports bandage 500 x 6 cm	- 1 support bandage 500 x 8 cm - 2 bandes ouatées (synthétique) 300 x 10 cm - 1 flacon de désinfectant 30 ml - 2 bandages triangulaires 96 x 96 x 136 cm - 1 couverture de survie 210 x 160 cm - 1 protection de réanimation - 6 gants en vinyle taille L - 1 paire de ciseaux à pansement - 1 pince à épiler - 6 épingles à nourrice - 1 diagramme Croix Rouge - 5 autocollants de contrôle
Dimensions:	32 x 23 x 13 cm	

Description	Référence
Trousse de secours	SANAP 08001

PANSEMENTS

Salvequick

Application:	- Adapté au distributeur de pansements 87019000
Marque:	Salvequick

Description	Capacité	Référence
Pansements	-	8.70.550.00
Pansements	-	8.70.560.00
Pansements	72 x 19 mm (21x) 72 x 25 mm (14x)	8.70.600.00





**RECHARGE DE KIT DE SECOURS
POUR ENTREPRISE**



Particularités:	- Emballés dans un sachet à 4 compartiments	
Application:	- Recharge pour SANAP 15012	
Se compose de:	- 10 pansements 10 x 6 cm - 20 bandes de pansements à découper - 1 emplâtre adhésif 500 x 2,5 cm - 1 bandage adhésif 6 x 8 cm - 2 rouleaux de bandage rapide 6 x 8 cm - 2 rouleaux de bandage rapide 8 x 10 cm - 5 compresses 1/16 (8,5 x 5 cm) - 2 compresses 10 x 10 cm - 3 bandes de gaze 400 x 6 cm	- 2 bandes de gaze 400 x 8 cm - 1 bande de fixation élastique 500 x 6 cm - 1 coton hydrophile 10 g - 10 compresses imbibées d'alcool - 1 bandage triangulaire - 2 gants en vinyle taille L - 1 masque à oxygène - 1 ciseaux à pansement 19 cm - 1 pince 8 cm - 6 épingles

Description	Référence
Recharge de trousse de secours	REFIL 00501



**RECHARGE DE KIT DE SECOURS
POUR POIDS LOURD**



Application:	- Recharge pour SANAP15004	
Se compose de:	- 10 pansements tissu élastiques 10 x 6 cm - 25 bandes de pansements tissu à couper - 1 emplâtre adhésif 500 x 2,5 cm - 2 bandages adhésifs 6 x 8 cm - 3 rouleaux de bandage rapide 8 x 10 cm - 2 rouleaux de bandage rapide 10 x 12 cm - 3 compresses 1/16 (8,5 x 5 cm)	- 1 bande de gaze 400 x 6 cm - 1 bande de gaze 400 x 8 cm - 1 coton hydrophile 10 g - 10 compresses imbibées d'alcool - 1 bandage triangulaire - 4 gants en vinyle taille L - 1 paire de ciseaux de Lister 14 cm - 1 pince 8 cm - 6 épingles à nourrice

Description	Référence
Recharge de trousse de secours	REFIL 00504



**RECHARGE DE KIT DE SECOURS
POUR VOITURE**



DIN13164

Particularités:	- Scellé dans un sachet à 2 compartiments	
Application:	- Recharge pour SANAP15025	
Se compose de:	- 8 pansements Sensitive 10 x 6 cm - 2 compresses pour plaie 40 x 60 cm - 1 compresse pour plaie 60 x 80 cm - 2 bandages triangulaires - 2 paires de gants en vinyle - 1 couverture de survie	- 1 emplâtre adhésif Sensitive 500 x 2,5 cm - 3 rouleaux de bandage rapide 8 x 10 cm - 1 rouleau de bandage rapide 10 x 12 cm - 3 compresses 10 x 10 cm - 2 bandes de gaze 400 x 6 cm - 3 bandes de gaze 400 x 8 cm

Description	Référence
Recharge de trousse de secours	REFIL 00503

RECHARGE DE KIT DE SECOURS POUR ENTREPRISE



Particularités:	- Dans un suremballage
Application:	- Recharge pour SANAP07010 et 07020
Se compose de:	<ul style="list-style-type: none"> - 10 pansements tissu 10 x 6 cm - 20 bandes de pansement imperméables à découper - 10 rouleaux de ruban adhésif 76 mm - 1 emplâtre adhésif 500 x 2,5 cm - 3 bandages rapides 6 x 8 cm - 4 rouleaux de bandages rapides 10 x 12 cm - 4 compresses 1/16 (8,5 x 5 cm) - 4 compresses 10 x 10 cm - 5 compresses qui ne collent pas à la plaie 10 x 10 cm - 2 bandes de gaze 400 x 6 cm - 2 bandes de gaz adhésives 400 x 8 cm - 3 bandes de fixation 500 x 8 cm - 3 bandes ouatées (synthétique) 300 x 10 cm - 1 flacon de désinfectant 30 ml - 2 bandages triangulaires - 1 couverture de survie - 1 protection de réanimation - 4 gants en vinyle taille L - 1 paire de ciseaux à pansement - 1 pince à épiler - 1 jeu de pinces à tiques - 1 diagramme Croix Rouge

Description	Référence
Recharge de trousse de secours	REFIL 01102

RECHARGE DE BOÎTE À PHARMACIE Compact



Particularités:	<ul style="list-style-type: none"> - Contenu conforme aux directives Croix Rouge jusqu'en 09/2011 - Dans des emballages en carton
Application:	- Recharge pour SANAP08001
Se compose de:	<ul style="list-style-type: none"> - 10 pansements tissu 10 x 6 cm - 20 bandes de pansement imperméables à découper - 1 emplâtre adhésif 500 x 2,5 cm - 3 bandages rapides 6 x 8 cm - 2 rouleaux de bandage rapide 6 x 8 cm - 2 rouleaux de bandage rapide 8 x 10 cm - 10 compresses 5 x 5 cm - 5 compresses 10 x 10 cm - 3 compresses alu 8 x 10 cm - 2 bandes de gaze 400 x 6 cm - 2 bandes de gaze 400 x 8 cm - 2 supports bandage 500 x 6 cm - 1 support bandage 500 x 8 cm - 2 bandes ouatées (synthétique) 300 x 10 cm - 1 flacon de désinfectant 30 ml - 2 bandages triangulaires - 1 couverture de survie - 1 protection de réanimation - 6 gants en vinyle taille L - 1 paire de ciseaux à pansement - 1 pince à épiler - 6 épingles à nourrice - 1 diagramme Croix Rouge

Description	Référence
Recharge de boîte à pharmacie Compact	REFIL 01101

DISTRIBUTEUR DE PANSEMENTS

SOFT1

Application:	- Idéal en cas de blessures au doigt (facile à mettre en place)
Caractéristiques:	- Facile à monter - Bande de pansements autocollante en mousse de polyuréthane avec colle en latex naturel
Se compose de:	- Support mural - Mode d'emploi - Affiche d'informations - 1 rouleau de bandage (6 cm x 5 m)
Dimensions:	15,5 x 10 x 16 cm
Marque:	Holthaus



Description	Référence
Distributeur de pansements	VBK 40235
Rouleau de pansements	VBK 40236



BANDE RESQ-PLAST



Marque: ResQ-plast

Description	Code-barres	Couleur	Largeur (mm)	Longueur (m)	Référence
ResQ-plast	Non	Rouge	25	2.6	PLAST.25.RD
ResQ-plast	Non	Beige	25	2.6	PLAST.25.BG
ResQ-plast	Non	Bleu	25	2.6	PLAST.25.BE

DISTRIBUTEUR DE PANSEMENTS

Salvequick

Particularités:	- Au retrait, une partie du film protecteur se décolle pour une application immédiate du pansement
Avantages:	- Gain de temps
Application:	- Ateliers, cantines, bureaux
Se compose de:	- 45 pansements synthétiques auto-adhésifs (6036) - 40 pansements en tissu auto-adhésifs (6444)
Dimensions:	23 x 12 x 5,5 cm
Marque:	Salvequick



Description	Référence
Distributeur de pansements	8.70.190.00

PANSEMENT ÉLASTIQUE



Particularités:	- Pansement élastique - Spécialement destiné aux zones corporelles qui sont en mouvement - Colle hypoallergénique, exempte de latex - Pansement très absorbant et qui ne colle pas - Laisse passer l'air - Les bandes sont emballées individuellement
Avantages:	- Ne se détache pas lors de mouvements
Se compose de:	- 100 pansements
Dimensions:	19 x 72 mm



Description	Référence
Pansement	SANAP 01601

PANSEMENT ADHÉSIF



Particularités:	- Pansement élastique
Avantages:	- Bonne protection de la plaie
Application:	- Ateliers, cantines, bureaux
Caractéristiques:	- Colle hypoallergénique, exempte de latex - Pansement très absorbant et qui ne colle pas - Laisse passer l'air - Ne se détache pas lors des mouvements
Se compose de:	- 1 rouleau 500 x 6 cm



Description	Référence
Pansement adhésif	WPLTX 25106

PANSEMENTS LONGS



Particularités:	- Pansements longs et extensibles qui suivent les mouvements
Avantages:	- Bonne protection de la plaie
Application:	- Ateliers, cantines, bureaux
Caractéristiques:	- Colle hypoallergénique, exempte de latex - Pansement très absorbant et qui ne colle pas - Laisse passer l'air - Ne se détache pas lors des mouvements
Se compose de:	- Boîte de 100 pansements



Description	Exécution	Capacité	Référence
Pansements	180 x 20 mm	-	SANAP 11611



Pansements	120 x 20 mm	-	SANAP 01610
------------	-------------	---	--------------------



MASQUE RESPIRATOIRE



Particularités:	- Livré dans une boîte en plastique dur
Avantages:	- Hygiénique
Application:	- Réanimation
Caractéristiques:	- Avec clapet antiretour

Description	Référence
Masque respiratoire	SANAP 00903



BAIN OCULAIRE

Supra-A



Application:	- Pour le raccordement à un robinet classique
---------------------	---

Description	Référence
Bain oculaire	WP 939445

BOUTEILLE DE RINÇAGE DES YEUX

500 ml



Application:

- Pour rinçage immédiat des yeux sur le lieu de l'accident, lors de brûlures par des lessives/bases ou des acides

Description	Capacité	Référence
Bouteille de rinçage des yeux	500	WP 839402

ACCESSOIRES NORTH

Honeywell



Description	Référence
Clip de fixation œillet	WP 939402.2

BAIN OCULAIRE, BOÎTE MURALE

2 x 500 ml 0,9%

plum



Particularités:

- Boîtier mural étanche à la poussière
- Avec pictogrammes et miroir

Application:

- Pour éliminer les particules de poussière dans l'œil

Se compose de:

- Contient deux flacons de 500 ml de solution de rinçage ophtalmique à base de chlorure de sodium

Description	Capacité	Référence
Bain oculaire Wandbox	2 x 500	PLUM 004650

BAIN OCULAIRE

Ph Neutraal

plum



Particularités:

- Solution de rinçage : solution de phosphate 4,9%
- Neutralise rapidement les produits toxiques et permet de ramener le pH dans l'œil à 7,4
- Avec œillère ergonomique
- Les flacons sont conformes à la norme DIN12930

Application:

- Rinçage en cas de projection d'acides ou de bases dans l'œil

Caractéristiques:

- Durée de lavage environ 2 minutes

Description	Capacité	Référence
Bain oculaire	200	PLUM 004752

Les références produits, descriptions ou équivalences sont données à titre indicatif et ne sont pas pour autant des pièces d'origine.



BAINS OCULAIRES

0,9% SC

- Particularités:**
- Solution de lavage : chlorure de sodium 0,9%
 - Sa teneur en sel est équivalente à celle trouvée dans les larmes naturelles
 - Les flacons sont conformes à la norme DIN12930
- Application:**
- Pour éliminer les particules de poussière dans l'œil
- Caractéristiques:**
- Avec œillère ergonomique



Description	Capacité	Référence
Bain oculaire	200	PLUM 004691
Bain oculaire	500	PLUM 004604



BAIN OCULAIRE

500 ml



- Particularités:**
- Solution de rinçage isotonique
- Caractéristiques:**
- Durée de lavage environ 2 minutes

Description	Capacité	Référence
Bain oculaire	500	SANAP 00161



SUPPORT POUR BAIN OCULAIRE



- Particularités:**
- Support mural pour bain oculaire Sanaplast
- Application:**
- Adapté au modèle SANAP00161

Description	Référence
Support pour bain oculaire	STAAL 01604

KIT DE SÉCURITÉ ANTI-CHUTE SAC À DOS

Scorpion



- Particularités:**
- Suspente spéciale pour les travaux réalisés à une hauteur limitée
 - Le système de freinage à déclenchement rapide interrompt la chute en à peine quelques centimètres
- Application:**
- Construction
- Caractéristiques:**
- Harnais deux points DuraFlex MA04
 - Sangle à rappel automatique avec anti-chute Scorpion
 - Crochet avec émerillon
 - Mousqueton automatique
- Se compose de:**
- Harnais
 - Sangle à rappel automatique avec crochet
 - Sac à dos

Description	Référence
Kit sac à dos Scorpion	10 086 95

KIT DE SÉCURITÉ ANTI-CHUTE SAC À DOS

Pour chantier



- Particularités:**
- Protection anti-chute spéciale pour les constructeurs d'échafaudages
- Application:**
- Construction
- Caractéristiques:**
- Harnais deux points DuraFlex MA04
 - Amortisseur de chute élastique de 2 m avec mousqueton en acier (ouverture : 63 mm)
- Se compose de:**
- Harnais
 - Suspente
 - Sac à dos

Description	Référence
Kit sac à dos pour chantier	10 078 42

KIT DE SÉCURITÉ ANTI-CHUTE Turbolite



- Particularités:**
- Protection unique : idéale pour des travaux de facteur de chute 2
 - Avec revêtement anti-salissure
 - Grand confort
- Avantages:**
- Longue durée de vie
 - Sécurité élevée
- Application:**
- Construction
 - Pour les travaux au-dessus d'un espace de chute restreint
- Caractéristiques:**
- Sangle en tissu élastique Duraflex brevetée
 - S'adapte aux mouvements du corps. Aucune bande à serrer
 - Confort. Atténue la fatigue
 - Fixation dans le dos
 - Longueur : jusqu'à 1,70 m
- Se compose de:**
- Sangle Duraflex MA02 1 point
 - Enrouleur à rappel automatique avec sangle en tissu TurboLite
 - Mousqueton 1/4 de tour
 - Mousqueton en aluminium à grande ouverture

Description	Référence
Kit Turbolite	10 281 34

Les références produits, descriptions ou équivalences sont données à titre indicatif et ne sont pas pour autant des pièces d'origine.



HARNAIS

Duraflex MA04



- Particularités:**
- Harnais deux points
 - Œillets de réception dans le dos et sur la poitrine
-
- Avantages:**
- Port très confortable
 - durée de vie plus longue
-
- Application:**
- Convient à la protection anti-chute dans les domaines suivants :
 - Construction
 - Alimentation électrique
 - Communication
-
- Caractéristiques:**
- Sangle extensible
 - Tissu DuraFlex élastique
 - Hydrofuge, étanche à l'huile, résistant au gras et anti-poussière
 - Fermetures métalliques manuelles à hauteur de poitrine et au niveau des cuisses
 - Boucle sur la poitrine

Description	Norme	Taille	Référence
Harnais de sécurité	EN361	M / L	10 076 11



HARNAIS

Duraflex MA08



- Particularités:**
- Harnais deux points
 - Œillets de réception dans le dos et sur la poitrine
-
- Avantages:**
- Port très confortable
 - Grande longévité
-
- Application:**
- Convient à la protection anti-chute dans le domaine de la construction
-
- Caractéristiques:**
- Sangle en tissu élastique
 - Tissu DuraFlex élastique
 - Hydrofuge, étanche à l'huile, résistant au gras et anti-poussière
 - Fermetures métalliques manuelles à hauteur de poitrine et au niveau des cuisses
 - 2 anneaux en D sur la poitrine

Description	Norme	Taille	Référence
Harnais de sécurité	EN361	M / L	10 028 53



KIT TOITURE

Titan



- Particularités:**
- Protection anti-chute à utiliser sur les toits pentus, pour lesquels les enrouleurs automatiques sont trop lents
-
- Application:**
- Construction
-
- Se compose de:**
- Harnais deux points avec œillets de réception à l'avant et à l'arrière (boucle à l'avant)
 - Avec corde de guidage de 10 m et dispositif de réception guidé à fixation permanente. Longe de 30 cm
 - Sac de rangement

Description	Référence
Kit toiture	1011895

HARNAIS DE SÉCURITÉ

Miller Revolution R2



Particularités:

- Harnais deux points
- Facile à mettre
- Avec huit nouveautés uniques en leur genre
- Anneau en D dorsal et sangles sternales

Avantages:

- Suit les mouvements de l'utilisateur
- Axes pivotants PivotLink au niveau de la taille
- Complète liberté de mouvement
- Porte-outils intégré
- Étiquettes d'identification personnalisées

Application:

- Convient à la protection anti-chute dans le domaine de la construction

Caractéristiques:

- Axe PivotLink intégré
- Sangle DualTech ou DuraFlex simple
- Dossier ErgoArmor confortable
- Boucles à came pour un réglage confortable et un retrait facile
- Fermetures métalliques automatiques à hauteur de poitrine et au niveau des cuisses
- Clips à l'extrémité des sangles pour les ranger en toute sécurité
- Compartiment à étiquette hermétique



Description	Norme	Taille	Référence
Harnais de sécurité	EN361	L / XL	10 142 37
Harnais de sécurité	EN361	L / XL	10 142 40

HARNAIS DE SÉCURITÉ

Titan



Particularités:

- Harnais deux points très simple
- Avec œillets de réception dans le dos et œillets de réception supplémentaires à l'avant

Avantages:

- Taille unique
- Faible poids
- Réglage individuel

Application:

- Construction

Caractéristiques:

- Tissu polyester à longue durée de vie
- Anneau en D mobile réglable dans le dos
- Fermetures métalliques manuelles à hauteur de poitrine et au niveau des cuisses
- Sangle de poitrine de 45 mm à fermeture métallique manuelle
- Norme : EN361

Description	Norme	Taille	Référence
Harnais de sécurité	EN361	Unique	10 118 91





HARNAIS CUISSARD

RAM



- Particularités:**
- Harnais souple facilement réglable
 - Liberté de mouvement maximale
-
- Avantages:**
- Position de travail confortable
 - Réduit le risque de traumatisme de suspension
 - En position suspendue, le rembourrage garantit maintien et confort
-
- Application:**
- Travaux en hauteur exigeant une liberté de mouvement maximale
 - Pour les professionnels du secours en montagne qui ne portent le harnais que pour de brèves périodes
-
- Caractéristiques:**
- Sangle en polyester
 - Œillet de réception avant pour les opérations de secours et les travaux sur corde
 - Rembourrage confortable de la sangle et des cuissardes
 - Sangle avec œillet de port d'outils
 - Faible poids
 - Couleur: noir

Description	Norme	Taille	Référence
Harnais cuissard	EN813	M / L	10 102 52

HARNAIS DE POSITIONNEMENT

RM



- Particularités:**
- Le compromis parfait entre liberté de mouvement et protection anti-chute
 - Harnais quatre points
 - Œillets de réception sur la poitrine, œillets d'accrochage dans le dos, boucles de suspension ventrales et latérales
-
- Avantages:**
- Sangle élastique
 - Complète liberté de mouvement
 - Plus grand confort et fatigue moindre
 - Permet de travailler confortablement en position suspendue
 - Léger, forme ergonomique
-
- Application:**
- Convient à la protection anti-chute ainsi qu'à la réalisation en toute sécurité des travaux en position suspendue dans les domaines suivants :
 - Alimentation électrique
 - Communication
-
- Caractéristiques:**
- Facile à régler
 - Sangles confortables et positionnement optimal
 - Bretelles élastiques
 - Fermetures automatiques au niveau de la cuisse et des bretelles
 - Pièce dorsale confortable, cuissardes et ceinture rembourrées

Description	Norme	Taille	Référence
Harnais de positionnement	EN361 EN358 EN813	M / L	10 034 39

KIT DE PROTECTION ANTI-CHUTE

Duralite II Set 6 m



Particularités:	- Dispositif anti-chute compact, résistant et léger
Application:	- Bonne alternative à la ceinture de sécurité classique - Utilisation de cordes de sécurité horizontales - Sécurité anti-chute - Travaux d'échelle
Caractéristiques:	- Amortisseur de chute intégré - Crochet pivotant intégré - Le pointeur de crochet indique si une chute s'est produite
Se compose de:	- Harnais Rite-On, tailles : M - XL - Dispositif d'arrêt de chute Duralite II (2 525 g) - Mousqueton en aluminium - Emballé dans un sac à dos
Informations techniques:	- Dispositif d'arrêt de chute avec sangle Dyneema 19 mm de 6 mètres résistante aux coupures - Charge maximale : 150 kg - Norme : EN 360

Description	Référence
Kit de sécurité anti-chute	WP 839461

KIT DE PROTECTION ANTI-CHUTE

Duralite III Set 3,6 m



Particularités:	- Dispositif anti-chute compact, résistant et léger
Application:	- Bonne alternative à la ceinture de sécurité classique - Utilisation de cordes de sécurité horizontales - Sécurité anti-chute - Travaux d'échelle
Caractéristiques:	- Amortisseur de chute externe - Crochet pivotant intégré - Le pointeur de crochet indique si une chute s'est produite
Se compose de:	- Harnais Rite-On, tailles : M - XL - Dispositif d'arrêt de chute Duralite III (1 100 g) - Mousqueton en aluminium - Emballé dans un sac à dos
Informations techniques:	- Dispositif d'arrêt de chute avec sangle Dyneema 19 mm de 3,6 mètres résistante aux coupures - Charge maximale : 150 kg - Norme : EN 360

Description	Référence
Kit de protection anti-chute	WP 839460



HARNAIS

FP700/1D



- Particularités:** - Modèle de base simple et économique
- Avantages:** - Sangles de jambe réglables en longueur avec boucle rapide
- Application:** - Protection contre les chutes
- Informations techniques:** - Harnais en bande de tissu polyamide 44 mm
- Avec un œillet en forme de D sur le dos
- Poids : 0,585 kg

Description	Norme	Taille	Référence
Harnais	EN 361	M - L	WP 938141



HARNAIS

FP702/3D



- Avantages:** - Bretelles réglables en longueur
- Sangles de jambe réglables en longueur avec boucle rapide
- Application:** - Protection contre les chutes
- Descente en rappel
- Travaux d'échelle
- Interventions de sauvetage
- Informations techniques:** - Harnais en bande de tissu polyamide 44 mm
- Avec trois points d'ancrage
- Ancrage dorsal (longe avec amortisseur de chute et poignée de corde)
- Ancrage frontal (poignée de corde, sangle de sauvetage)
- Poids : 0,75 kg

Description	Norme	Taille	Référence
Harnais	EN 361	M - XL	WP 938145



HARNAIS POUR ÉLAGAGE STANDARD



- Particularités:**
- Harnais anti-chute 3 points avec ceinture de maintien et sous-fessière
 - Amarrage dorsal (anti-chute)
 - Amarrage ventral (ascension et descente)
 - D latéraux pour longe de maintien
 - Bouclerie automatique sur la ceinture pour réglage rapide et facile

Application: - Arboriculture

- Caractéristiques:**
- Sangles résistantes en polyamide de 44 mm
 - Bouclerie en acier inoxydable
 - Poids net : 1,78 kg



Description	Norme	Référence
Harnais de sécurité pour élagage	- EN358 - EN361	10 029 27

KIT D'ÉLAGAGE 30 M



- Particularités:** - L'équipement complet pour le démontage

- Se compose de:**
- Coffret comprenant :
 - 1 harnais élagueur
 - 1 mousqueton tronçonneuse
 - 1 paire de griffes 1 pointe
 - 1 Reglex mâchoire cordage armé en 30 m
 - 1 Reglex élagueur



Description	Référence
Kit d'élagage	1003279

KIT D'ÉLAGAGE

Butterfly 2



- Particularités:** - La solution complète pour les travaux d'élagage

- Se compose de:**
- 1 ceinture Butterfly 2 taille S ou M/L
 - 1 mousqueton porte tronçonneuse
 - 1 cordage Amazone lg 35 m
 - 1 fausse fourche 0.9 m
 - 1 sac à lancer 350 g
 - 1 bobine de cordelette à lancer 50 m
 - 1 longe armée rocker 3 m
 - 2 mousquetons triple action
 - 2 longes pour noeuds autobloquant 1 m
 - 1 longe porte tronçonneuse
 - 1 sac à dos 60 litres



Description	Référence
Kit d'élagage Butterfly	1017023



DISPOSITIF ANTI-CHUTE TURBOLITE



- Particularités:**
- Première véritable alternative aux longes avec amortisseur de chute
 - Rappel automatique, longueur de la sangle : 2 mètres
-
- Avantages:**
- Compact et léger
 - Idéal pour toutes les situations à espace de chute restreint
 - Convient en cas de facteur de chute 2
 - Poids maximal de l'utilisateur : 100 kg avec le facteur de chute 2, 140 kg avec les facteurs 0 et 1
 - Résistance à l'abrasion élevée
 - Grande longévité
 - Pas d'inspection annuelle chez le fabricant requise
-
- Application:**
- Convient à la protection anti-chute dans les domaines suivants :
 - Construction
 - Industrie
 - Télécommunications
 - Alimentation électrique
-
- Caractéristiques:**
- Sangle en vectran/polyester
 - L'émerillon empêche que la sangle ne vrille
 - Système de freinage à déclenchement rapide (demande de brevet déposée)
 - Boîtier nylon hautement résistant aux chocs pour une résistance optimale

Description	Longueur (m)	Norme	Facteur de chute	Poids (kg)	Référence
Dispositif anti-chute	2	EN360 ANSI OSHA	0 - 1 - 2	0,86	10 179 00



CORDE DE SAUVETAGE À ENROULEMENT AUTOMATIQUE



MightyLite

- Particularités:**
- Anti-chute à rappel automatique très résistant pour les conditions de travail exigeantes et difficiles
 - Câble en acier de 6,2 m de long à enrouleur automatique
-
- Avantages:**
- Excellentes performances
 - Compact et pratique
 - Pas de contrôle de conformité annuel chez le fabricant requis
-
- Application:**
- Convient à une protection anti-chute dans des espaces fermés
-
- Caractéristiques:**
- Boîtier en acier embouti
 - Ressorts en acier inoxydable
 - Indicateur de chute intégré

Description	Longueur (m)	Norme	Facteur de chute	Poids (kg)	Référence
Corde de sauvetage à enroulement automatique	6,2	EN360	0 - 1	4	10 028 20

DISPOSITIF ANTI-CHUTE SCORPION

Scorpion



- Particularités:**
- Alternative économique aux cordes de secours avec amortissement de chute, en cas de hauteur de chute limitée
 - Anti-chute, longueur de la sangle : 2,7 m

- Avantages:**
- Effort de chute diminué
 - Mousqueton automatique pour une fixation facile à l'anneau en D du harnais
 - Utilisable en cas de hauteur faible
 - L'amortisseur de chute automatique diminue le risque de trébuchement
 - Pas de contrôle de conformité annuel chez le fabricant requis
 - Réduit les coûts inhérents à une mobilité limitée et assure ainsi une productivité accrue

- Application:**
- Convient à la protection anti-chute dans les domaines du bâtiment et de l'industrie

- Caractéristiques:**
- Mobilité totale
 - Compact et léger
 - Un indicateur de chute visuel indique si le dispositif doit être remplacé
 - Intérieur résistant à la corrosion
 - Boîtier polymère résistant aux chocs
 - Boîtier en acier inoxydable et en aluminium
 - Sangle en polyamide
 - L'émerillon à l'extrémité supérieure du dispositif empêche que la sangle ne vrille

Description	Longueur (m)	Norme	Facteur de chute	Poids (kg)	Référence
Dispositif anti-chute	2,7	EN360	0 - 1	2	10 085 93



ENROULEUR À RAPPEL AUTOMATIQUE



Falcon

- Particularités:**
- Anti-chute à rappel automatique sûr, résistant et extrêmement polyvalent avec enrouleur automatique
 - Avec câble de 10 m et boîtier résistant aux chocs en plastique composite
 - Idéal en cas de hauteur de chute limitée
 - Opérations réalisées avec une grande liberté de mouvement

- Avantages:**
- Durée de vie plus longue
 - Interrompt la chute en à peine quelques centimètres
 - Modèle solide et léger en plastique composite
 - Installation facile
 - Testé et homologué pour les applications horizontales
 - Pas de contrôle de conformité annuel chez le fabricant requis

- Application:**
- Convient à la protection anti-chute dans les domaines suivants :
 - Construction
 - Industrie
 - Pétrole et gaz
 - Énergie éolienne

- Caractéristiques:**
- Mécanisme de frein à réaction rapide
 - Indicateur de chute très visible
 - Mousqueton à visser
 - Double émerillon en acier inoxydable
 - Intérieur en acier inoxydable et en aluminium résistant à la corrosion
 - Boîtier en nylon très résistant aux chocs
 - Le système antidéroulement latéral empêche l'usure du câble et du galet

Description	Longueur (m)	Norme	Facteur de chute	Poids (kg)	Référence
Enrouleur à rappel automatique	10	EN360	0 - 1 - 2	5	10 117 42



LONGE ÉLASTIQUE + AMORTISSEUR



- Particularités:**
- Absorbeur d'énergie élastique léger
 - Offre une liberté de mouvement suffisante

- Avantages:**
- Les matériaux élastiques procurent un grand confort et une sécurité optimale
 - À l'état rétracté, diminue le risque non négligeable de trébucher, de rester bloqué dans des objets ou de les entraîner
 - Contrôle visuel fiable
 - Grande longévité

- Application:**
- Garantit une position de travail sûre dans les domaines suivants :
 - Construction
 - Télécommunications
 - Alimentation électrique

- Caractéristiques:**
- Douille de protection en polyamide
 - Tissu unique à effet amortisseur
 - Un indicateur de chute indique clairement si le dispositif a été impliqué dans une chute
 - Durée de vie plus longue grâce au revêtement high-tech de la douille de protection

Description	Norme	Poids (kg)	Longueur (m)	Référence
Longe élastique	EN355	0,98	2	10 053 25

MOUSQUETON AVEC BOULON

CS20



- Caractéristiques:**
- Matériau : acier
 - Ouverture : 17 mm
 - Résistance : 25 kN
 - Dimensions : 104 x 58 mm
 - Poids : 165 g
 - Crochet à ressort multifonction
 - Norme : EN362 classe B

Description	Référence
Mousqueton avec boulon	1018960

MOUSQUETON ACIER, GALVANISÉ

ML 05



- Application:** - Mousqueton pour échafaudage
- Caractéristiques:**
- Matériau : acier
 - Ouverture : 58 mm
 - Hauteur : 211 mm
 - Diamètre : 14 mm
 - Largeur : 142 mm
 - Poids : 0,78 kg
 - Résistance : 16 kN

Description	Référence
Mousqueton acier	1002837

CORDES TRESSÉES, POLYAMIDE





- Particularités:** - Suspente pour surfaces verticales, horizontales et pentues
- Avantages:** - Utilisation polyvalente
- Application:** - Protection anti-chute pour les domaines suivants : construction, industrie et télécommunications
- Caractéristiques:**
- Câble tressé, polyamide
 - Peut être installé avec un manche télescopique et un mousqueton
 - Cette suspente est utilisée avec un dispositif de réception et un câble de guidage de diamètre 14/16 mm

Description	Longueur (m)	Référence
Corde tressée, polyamide	20	1002892
Corde tressée, polyamide	30	1002893
Corde tressée, polyamide	40	1002894

LONGES AVEC AMORTISSEUR

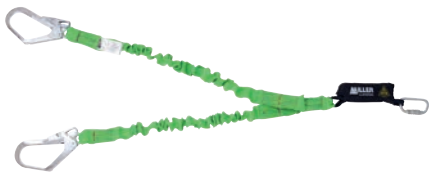
- Particularités:**
- Suspente et sangle résistantes à la rupture sur les arêtes
 - Effort de chute diminué de 6 kN maximum
 - Élastique : la longueur reste toujours minimale, ce qui diminue le risque de trébucher ou d'entraîner des objets
-
- Avantages:**
- Mécanisme résistant au cisaillement et à la pression
 - Sécurité et fiabilité élevées
 - Nouvelle technologie
-
- Application:**
- Convient à la protection anti-chute et à la retenue dans les domaines suivants :
 - Construction
 - Télécommunications
 - Alimentation électrique
 - Industrie
-
- Caractéristiques:**
- Indicateur de chute intégré
 - Amortisseur de chute intégré
 - Enveloppe extérieure verte bien visible à bandes noires
 - Équipé d'une douille de protection et de deux éléments de raccord

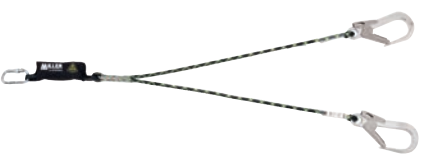
	Description	Norme	Poids (kg)	Longueur (m)	Référence
	Longe	EN355	1,26	2	10 179 16
	Longe fourche	EN354 EN355	1,68	2	10 285 21
	Longe	EN355	1,096	2	10 168 49
	Longe fourche	EN355	1,48	1,5	10 168 50

Les références produits, descriptions ou équivalences sont données à titre indicatif et ne sont pas pour autant des pièces d'origine.

CORDE DE SÉCURITÉ 1 MÈTRE



Description	Référence
Corde de sécurité	1009308

CORDES DE SÉCURITÉ 2 MÈTRES

ME51 & ME05



Application:	- Échafaudages, échelles
Caractéristiques:	- Mousqueton CS20 + mousqueton 65 mm - Norme EN 355

Description	Référence
Longe	1002906
Double longe	1004590





CASQUES DE SÉCURITÉ

MILLER
by Honeywell

Application:	- Arboriculture - Accéder et secourir
Caractéristiques:	- Universel - Réglable avec bande velcro - Avec fixation pour lampe de casque
Poids (kg):	0,41
Matière:	Polypropylène
DIN:	EN397

Description	Couleur	Référence
Casque de sécurité	Rouge	1007048 MH
Casque de sécurité	Blanc	1010177



CORDELETTE À LANCER

MILLER
by Honeywell

Particularités:	- Suspente Dyneema ultra résistante - Pas de formation de nœuds
Application:	- Arboriculture
Caractéristiques:	- Force de traction : 300 kN - Poids : 1,51 g/m

Description	Longueur (m)	Référence
Corde à lancer	50	1031013



SAC À LANCER PVC

MILLER
by Honeywell

Particularités:	- Résiste à une application de force jusqu'à 70 kg sur l'anneau - Bonne résistance aux intempéries
Avantages:	- Solide - Longue durée de vie
Application:	- Arboriculture
Caractéristiques:	- Poids : 250 g - Sachets souples en PVC avec renforts métalliques - Résiste à une application de force jusqu'à 70 kg sur l'anneau

Description	Référence
Sac à lancer	1030991

GANTS DE TRAVAIL

Hycron

Ansell



- Particularités:**
- Couche de nitrile Ansell unique pour plus de résistance contre les matériaux coupants et abrasifs
 - Excellente protection contre la graisse et l'huile, sans compromettre la qualité
 - Fabriqué sans silicone, pour le traitement des métaux et la fabrication de moteurs

- Avantages:**
- Un gant de grande taille résistant pour une vie longue et difficile : il dure 3 fois plus longtemps que le cuir épais

- Application:**
- Matériaux de construction, béton, briquettes et tuiles
 - Bois de construction brut, plaqué et triplex
 - Pièces brutes
 - Composants en plastique froid
 - Barres d'acier, acier plat, tôle et autres produits métalliques
 - Câbles lourds
 - Absorption de la poussière et salissures visibles

- Caractéristiques:**
- Surface de la main recouverte de nitrile. (Type 27-805 complet)
 - Doublure : jersey-coton
 - Manchette de sécurité
 - Coloris : bleu
 - Longueur : 240/270 mm
 - Anti-statique selon EN1149
 - Cat.II EN 388
 - Résistance à l'usure 4
 - Résistance aux coupures 2
 - Résistance à l'abrasion 2
 - Résistance aux perforations 1

Couleur: Bleu

Catégorie: II

Longueur: 240 - 270

EN388: 4 2 2 1

Description	Taille	Emballage	Référence
Gant de travail	9 / L	12 / 144	HS 27-805 9
Gant de travail	10 / XL	12 / 144	HS 27-805 10
Gant de travail	11 / XXL	12 / 144	HS 27-805 11



GANTS DE TRAVAIL

HyFlex 11-800

Ansell



- Avantages:**
- Gant Ansell d'origine en mousse nitrile
 - Pour les applications de précision offre un parfait équilibre entre confort, dextérité et protection
 - La technologie de tricot dernier cri améliore l'élasticité et la douceur dans les zones difficiles. Les mains bougent donc plus librement, le confort est amélioré et la fatigue se ressent moins vite

- Application:**
- Travail de manutention
 - Assemblage d'appareils électroménagers
 - Installation simple
 - Travaux généraux

- Caractéristiques:**
- Surface de la main recouverte d'une mousse de nitrile
 - Doublure : nylon
 - Manchettes élastiques
 - Antistatique selon la norme EN1149

Couleur: Blanc / gris

Catégorie: II

Longueur: 200-265

EN388: 3 1 3 1

Description	Taille	Emballage	Référence
Gants de travail	8 / M	12 / 144	HS 11-800 8
Gants de travail	9 / L	12 / 144	HS 11-800 9
Gants de travail	10 / XL	12 / 144	HS 11-800 10
Gants de travail	11 / XXL	12 / 144	HS 11-800 11





GANTS DE TRAVAIL

Crusader Flex



Particularités:

- Revêtement nitrile sur la doublure, sans couture, non tissée
- Bonne protection de toute la main et des avant-bras contre tout contact avec une forte chaleur (max. 180 °C)
- Au cours d'un processus de fabrication unique, un revêtement NBR résistant est déposé sur un tissu boutonné spécial, de manière à garantir une prise en main exceptionnelle, même avec les objets secs et huileux
- Revêtement et doublure très doux
- Très résistant à l'usure
- La doublure intérieure non tissée et sans couture est absorbante

Avantages:

- Bonnes caractéristiques tactiles
- Excellent rapport qualité-prix
- Poignée sûre

Couleur:	Gris	EN388:	2 2 4 1
Longueur (mm):	330	EN407:	X 2 X X X X

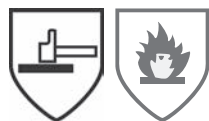

Description	Taille	Emballage	Référence
Gants de travail	9 / L	12 / 72	HS 42474 09
Gants de travail	10 / XL	12 / 72	HS 42474 10



GANTS DE TRAVAIL

Maxiflex Ultimate



Particularités:

- Le MaxiFlex® Ultimate™ a été spécialement conçu comme gant perméable à l'air et est une référence lors de travaux de précision en environnement sec

Avantages:

- Le gant le plus respirant du marché
- 25 % plus fin
- La forme ergonomique évite la fatigue de la main et augmente le confort
- Une technologie de pointe garantit des bouts de doigts lisses et arrondis, et donc d'excellentes caractéristiques tactiles au bout des doigts
- Grâce la doublure répartie uniformément sur le revêtement nitrile, la peau n'est en contact qu'avec la doublure intérieure douce

Application:

- Bricoler
- Finition et contrôle
- Jardinage
- Travail avec de petites pièces
- Tous travaux de montage
- Travaux d'entretien
- Logistique et stockage
- Manipulation d'outils et d'instruments
- Câblage

Caractéristiques:

- Entièrement respirant
- Excellente préhension grâce à des picots nitrile sur la paume de la main
- Hypoallergénique et certifié Öko-Tex®

Couleur:	Noir / grise	Catégorie:	II
Epaisseur (mm):	1	EN388:	4 1 3 1
Longueur (mm):	250		

Description	Taille	Emballage	Référence
Gants de travail	7 / S	12 / 144	HS 34874 7
Gants de travail	8 / M	12 / 144	HS 34874 8
Gants de travail	9 / L	12 / 144	HS 34874 9
Gants de travail	10 / XL	12 / 144	HS 34874 10
Gants de travail	11 / XXL	12 / 144	HS 34874 11

GANTS DE TRAVAIL

Charguard 8811



Particularités:	<ul style="list-style-type: none"> - Revêtement breveté résistant à la chaleur - Doublure moelleuse - Conception Slip-on pour un enfilage et un retrait faciles - Protection thermique jusqu'à 260 °C - Type 8814 version plus longue : 355 mm 		
Avantages:	<ul style="list-style-type: none"> - Autorisé pour les travaux agro-alimentaires - Protection mécanique 		
Application:	<ul style="list-style-type: none"> - Industrie agro-alimentaire : entre autres dans les boulangeries et autres lieux servant des plats chauds - Industrie métallurgique : travaux avec des coulées de métal et des plaques métalliques chaudes 		
Caractéristiques:	<ul style="list-style-type: none"> - Revêtement néoprène pulvérisé sur doublure confortable et non tissée - Conception Slip-on pour un enfilage et un retrait faciles - Protection thermique jusqu'à 260 °C - Surface de préhension : traitement rugueux - Excellente résistance à l'abrasion - Doublure moelleuse - Unité : paire 		
Couleur:	Noir	EN388:	3 2 3 2
Longueur:	355	EN407:	X 2 X X X X
Catégorie:	II		



Description	Taille	Emballage	Référence
Gants de travail	7 / S	12 / 72	HS 8814 7
Gants de travail	8 / M	12 / 72	HS 8814 8
Gants de travail	9 / L	12 / 72	HS 8814 9
Gants de travail	10 / XL	12 / 72	HS 8814 10

GANTS EN CROÛTE DE BOVIN



Particularités:	Paume : doublée coton Renfort : paume fleur	Dos : toile jaune bayadère Manchette : toile jaune bayadère
Couleur:	Jaune	EN420: √
EN388:	3 1 2 3	



Description	Taille	Référence
Gants croûte de bovin	10	HS153

GANTS DE DOCKERS

Fleur de porc



Particularités:	Matière : fleur de porc Intérieur : entièrement molletonné	Dos : toilé molletonné Poignet : bord côte élastique
Couleur:	Beige	EN420: √
EN388:	3 1 1 1	



Description	Taille	Référence
Gants en fleur de porc	10	HS300



GANTS EN CUIR TRAITÉ HYDROFUGE



Particularités:	Matière : tout fleur supérieure de vachette Pouce : palmé	Poignet : tricot élastique Protège artère : cuir Traitement : hydrofuge et oléofuge
Couleur:	Beige	EN420: ✓
EN388:	2 1 2 1	



Description	Taille	Référence
Gants en fleur de vachette hydrofuge	8	HS2458
Gants en fleur de vachette hydrofuge	9	HS2459
Gants en fleur de vachette hydrofuge	10	HS2460



GANTS DE MANUTENTION

En fleur de porc



Particularités:	Matière : fleur de porc retourné Renfort : inserts coussinets Dos : polyester noir Manchette : élastique large noir avec fermeture auto-grippant
Couleur:	Beige



Description	Taille	Référence
Gants de manutention	8	HS908
Gants de manutention	9	HS909
Gants de manutention	10	HS910



GANTS DE TRAVAIL

Honeywell

Polytril Mix

Particularités:	<ul style="list-style-type: none"> - Gants en polyamide lourds très confortables - Revêtement en nitrile noir, à carreaux côté paume et sur la face supérieure des doigts - Bonne adaptation grâce aux coutures élastiques 		
Avantages:	<ul style="list-style-type: none"> - Résistant, dextérité optimale - Revêtement perméable à l'air 		
Application:	<ul style="list-style-type: none"> - Construction et travaux en plein air - Travaux mécaniques dans l'industrie automobile 		
Caractéristiques:	<ul style="list-style-type: none"> - Gants en polyamide à coutures piquées à la machine - Revêtement en mousse nitrile noire 		
Couleur:	Noir	EN388:	4 2 3 2
Longueur (mm):	250	EN420:	✓
Catégorie:	II		



Description	Taille	Emballage	Référence
Gants de travail	9 / L	10 / 100	2232233-09
Gants de travail	10 / XL	10 / 100	2232233-10
Gants de travail	11 / XXL	10 / 100	2232233-11

GANTS DE TRAVAIL

Redcote

Avantages:

- Bonne résistance à l'usure en environnement sec
- Revêtement rouge en PVC, souple et stable
- Surfaces lisses

Application:

- Travaux d'entretien généraux
- Montage
- Fabrication

Caractéristiques:

- Tissu en coton et interlock
- Trempage PVC
- Pas étanche
- Unité : paire

Couleur: Rouge **EN388:** 4 1 1 1

Catégorie: II **EN420:** √



Description	Taille	Emballage	Référence
Gants de travail	10 / XL	12 / 144	HS 2010
Gants de travail	10 / XL 35 cm	12 / 72	HS R50-10

GANTS DE TRAVAIL

Tasknit

Particularités:

- Capuchon avec paume revêtue

Avantages:

- Longue durée de vie, excellente alternative aux gants en cuir

Application:

- Travaux généraux en environnement humide

Caractéristiques:

- Dos de la main en coton rayé
- Protection des pointes de doigts et des articulations, en nitrile
- Coton et doublure en polaire
- Unité : paire

Couleur: Bleu / noir **EN388:** 1 1 2 0

Catégorie: II **EN420:** √



Description	Taille	Emballage	Référence
Gants de travail	10 / XL	12 / 144	HS 1344

GANTS DE TRAVAIL

Bluesafe

Particularités:

- Capuchon avec paume revêtue

Avantages:

- Désinfecte
- Conforme à la directive FDA CFR21 relative au contact direct avec des produits alimentaires

Application:

- Travaux généraux avec des objets lourds, nécessitant une bonne protection mécanique mais peu de sensations au bout des doigts
- Bonne alternative aux gants en cuir

Caractéristiques:

- Tissu 100 % coton et jersey
- Revêtement nitrile
- Unité : paire

Couleur: Bleu / blanc **EN388:** 4 1 1 1

Catégorie: II **EN420:** √



Description	Taille	Emballage	Référence
Gants de travail	9 / L	12 / 144	HS T107 L
Gants de travail	10 / XL	12 / 144	HS T107 XL
Gants de travail	10 / XL	144	HS T107 XL P144
Gants de travail	9 / L	12 / 144	HS 1570
Gants de travail	10 / XL	12 / 144	HS 1571
Gants de travail	10 / XL	144	HS 1571 P144



GANTS DE TRAVAIL

Honeywell

Duro Task NF14

Particularités:	- Manchette en tricot avec paume revêtue de latex		
Avantages:	- Excellent maintien, même lors de travaux avec des objets mouillés - Gant anatomique préformé, pour un meilleur confort de port - Désinfecte		
Application:	- Montage - Industrie du bâtiment	- Gestion de stocks	
Caractéristiques:	- Tissu polyester et coton - Unité : paire	- Revêtement latex bleu et rugueux	
Couleur:	Gris / bleu	EN388:	3 1 4 2
Catégorie:	II	EN420:	√

Description	Taille	Emballage	Référence
Gants de travail	7 / S	12 / 144	HS 1407
Gants de travail	8 / M	12 / 144	HS 1408
Gants de travail	9 / L	12 / 144	HS 1409
Gants de travail	10 / XL	12 / 144	HS 1410
Gants de travail	10 / XL	144	HS 1410 P144
Gants de travail	11 / XXL	12 / 144	HS 1411



GANTS DE TRAVAIL

Honeywell

Light Task Plus 4

Particularités:	- Gant tricoté sans couture dans un mélange de nylon et fibres de verre - Protection anti-coupures particulièrement efficace (niveau 4) grâce au revêtement polymère - Fournit une bonne protection contre les coupures accidentelles, du dos de la main aux poignets		
------------------------	---	--	--

Avantages:	- Port très confortable	- Dextérité optimale	
Application:	- Opérations de montage, manipulations du métal		
Couleur:	Bleu	EN420:	√
EN388:	4 4 3 2		



Description	Taille	Emballage	Référence
Gants de travail	7 / S	12 / 144	HS NFG17X S
Gants de travail	8 / M	12 / 144	HS NFG17X M
Gants de travail	9 / L	12 / 144	HS NFG17X L
Gants de travail	10 / XL	12 / 144	HS NFG17X XL
Gants de travail	11 / XXL	12 / 144	HS NFG17X XXL

GANTS DE TRAVAIL

Light Task black

Honeywell



Particularités:	- Manchette en tricot et paumes revêtues		
Avantages:	<ul style="list-style-type: none"> - Toucher (sensation au bout des doigts) et prise exceptionnels - Idéal pour travailler avec de petits objets - Très bonnes propriétés lors d'applications en environnement sec - Ligne excellente - Confort unique 		
Application:	<ul style="list-style-type: none"> - Travaux impliquant des pièces électriques - Applications générales nécessitant un toucher précis 		
Caractéristiques:	- Tissage nylon souple	- Exempt de DMF	
	- Avec revêtement PU souple	- Unité : paire	
Couleur:	Noir	EN388:	4 1 3 1
Catégorie:	II	EN420:	✓

Description	Taille	Emballage	Référence
Gants de travail	9 / L	12 / 144	HS NF15B L
Gants de travail	9 / L	144	HS NF15B L P144
Gants de travail	10 / XL	12 / 144	HS NF15B XL
Gants de travail	10 / XL	144	HS NF15B XL P144
Gants de travail	11 / XXL	12 / 144	HS NF15B XXL



GANTS DE TRAVAIL

Nitri Task F2

Honeywell



Particularités:	- Manchette en tricot et paumes revêtues		
Avantages:	<ul style="list-style-type: none"> - Bon maintien, même par conditions humides - Très bonne sensation dans les doigts - Port très confortable et excellente liberté de mouvement - Grande efficacité de travail pour l'utilisateur - Respirant grâce au revêtement en mousse - Conforme à la directive FDA CFR21 relative au contact direct avec des produits alimentaires 		
Application:	<ul style="list-style-type: none"> - Applications générales - Travaux de montage, même avec des pièces légèrement huileuses 		
Caractéristiques:	<ul style="list-style-type: none"> - Tissage nylon tricoté circulaire - Revêtement en mousse nitrile profilé - Unité : paire 		
Couleur:	Bleu / noir	EN388:	3 1 2 1
Catégorie:	II	EN420:	✓

Description	Taille	Emballage	Référence
Gants de travail	9 / L	12 / 144	HS NFF13H L
Gants de travail	10 / XL	12 / 144	HS NFF13H XL
Gants de travail	11 / XXL	12 / 144	HS NFF13H XXL





GANTS DE TRAVAIL

Honeywell

Oil Grip

Particularités:	- Manchette en tricot et paumes revêtues		
Avantages:	- Les mains demeurent sèches et la prise d'objets nécessite peu de force - Excellent maintien - Très bonne sensation de prise grâce à une fine doublure - Excellente forme		
Application:	- Travaux de montage avec des objets huileux et humides - Réparations automobiles - Travaux d'entretien - Travaux de tri - Construction d'échafaudages		
Caractéristiques:	- Tissage nylon vert tricoté circulaire - Nouvelle technologie pour le revêtement nitrile à double trempage, étanche, doux et flexible - Unité : paire		
Couleur:	Verte / noir	EN388:	3 1 2 1
Catégorie:	II	EN420:	✓



Description	Taille	Emballage	Référence
Gants de travail	7 / S	12 / 144	HS 7111
Gants de travail	8 / M	12 / 144	HS NF35 M
Gants de travail	9 / L	12 / 144	HS NF35 L
Gants de travail	10 / XL	12 / 144	HS NF35 XL
Gants de travail	11 / XXL	12 / 144	HS NF35 XXL



GANTS DE TRAVAIL

Honeywell

Superlite Plus

Particularités:	- Manchette en tricot et paumes revêtues		
Avantages:	- Gant tout usage - Bonne protection associée à une grande liberté de mouvement des doigts		
Application:	- Travaux nécessitant à la fois une protection mécanique et une sensation au bout des doigts		
Caractéristiques:	- Tissu en coton et interlock - Revêtement nitrile (épaisseur moyenne) - Unité : paire		
Couleur:	Jaune	EN388:	2 1 1 1
Catégorie:	II	EN420:	✓



Description	Taille	Emballage	Référence
Gants de travail	7 / S	12 / 144	HS T4700P S
Gants de travail	8 / M	12 / 144	HS T4700P M
Gants de travail	9 / L	12 / 144	HS T4700P L
Gants de travail	10 / XL	12 / 144	HS T4700P XL
Gants de travail	8 / M	12 / 144	HS 4708
Gants de travail	9 / L	12 / 144	HS 4709
Gants de travail	10 / XL	12 / 144	HS 4710

GANTS DE TRAVAIL

Worknit HD

Honeywell



Particularités:	- Type Slip-on avec dos de la main rayé et élastique		
Avantages:	- Extraordinaire couche de protection pour des applications lourdes - Bonne absorption de la transpiration pour un meilleur confort de port - Bonne sensation de prise, même lors de la manipulation d'objets humides		
Application:	- Travaux en extérieur - Maintenance - Montage - Meulage - Construction d'échafaudages		
Caractéristiques:	- Tissu coton et jersey - Unité : paire	- Revêtement nitrile souple de haute qualité	
Couleur:	Rouge	EN388:	3 1 1 1
Catégorie:	II	EN420:	✓



Description	Taille	Emballage	Référence
Gants de travail	9 / L	12 / 144	HS 853721 L
Gants de travail	10 / XL	12 / 144	HS 853721 XL

GANTS DE TRAVAIL

North Rough Tuff T431

Honeywell



Particularités:	- Poignet tricoté et paume revêtue		
Avantages:	- Revêtement très résistant - Bonne résistance à l'abrasion en milieu humide et sec - Stérile		
Application:	- Utilisation dans les conditions difficiles, par ex. sur les chantiers de construction		
Caractéristiques:	- Mélange de coton lourd sans coutures - Revêtement latex		
Couleur:	Orange		



Description	Taille	Emballage	Référence
Gants de travail	10 / XL	12 / 72	HS 1120
Gants de travail	10 / XL	12 / 72	HS 1120.L



GANTS DE TRAVAIL

Honeywell

Strongotherm

Particularités:	- Manchette en tricot		
Avantages:	- Résistant aux températures jusqu'à 250 °C - Niveau de protection de coupe 3 - Conforme aux directives FDA relatives au contact direct avec des produits alimentaires et des médicaments - À un prix attrayant		
Application:	- Travaux de montage et de coupe - Manipulation d'objets chauds et à bords tranchants		
Caractéristiques:	- Mélange de nylon, polyester et coton - Unité : paire		
Couleur:	Brun	EN407:	X 2 3 X X X
EN388:	4 3 4 X	EN420:	✓

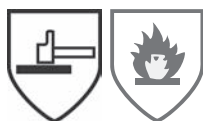

Description	Taille	Emballage	Référence
Gants de travail	9 / L	12	HS STR50 L
Gants de travail	10 / XL	12	HS STR50 XL



GANTS DE TRAVAIL

Honeywell

Eagle Grip

Particularités:	- Manchette en tricot		
Avantages:	- Bon maintien - Port très confortable et excellente forme - Tissu respirant et perméable à l'air		
Application:	- Travaux généraux en environnement sec		
Caractéristiques:	- Tissage nylon tricoté circulaire gris - Boutons en PVC rouges sur la paume - Unité : paire		
Couleur:	Gris / rouge	EN420:	✓
EN388:	3 1 4 X	Marque:	Honeywell

Description	Taille	Emballage	Référence
Gants de travail	7 / S	12 / 144	HS 7107
Gants de travail	8 / M	12 / 144	HS 7108
Gants de travail	9 / L	12 / 144	HS 7109
Gants de travail	10 / XL	12 / 144	HS 7110

GANTS DE MÉCANIQUE MONTECARLO

Keron
FINE QUALITY PRODUCTS



Particularités:	- Dos de la main en Spandex - Matériau très doux et flexible - Rembourrage supplémentaire au niveau de la cheville - Fermeture à bande velcro au niveau du poignet
Avantages:	- Élastique et respirant - Forme et sensibilité exceptionnelles - Protège des blessures - Tenue plus sûre
Application:	- Idéal pour les activités très exigeantes pour les mains
Caractéristiques:	- Gant respirant avec paume à revêtement en polyuréthane - Très léger et très robuste
Catégorie:	II



Description	Taille	Emballage	Référence
Gants	8 / M	6 / 60	HS 297242
Gants	9 / L	6 / 60	HS 297243
Gants	10 / XL	6 / 60	HS 297244
Gants	11 / XL	6 / 60	HS 297245

GANTS DE MÉCANIQUE MECHANICPAD

Keron
FINE QUALITY PRODUCTS



Particularités:	- Fermeture velcro au poignet - Paume renforcée avec rembourrage
Avantages:	- Bonne tenue - Résistant à l'usure et antivibrations
Application:	- Idéal pour les activités en plein air, avec des objets froids
Caractéristiques:	- Ajustement parfait - comme une seconde peau - Dos de la main élastique en spandex - Microfibre à la place du cuir - Couture double

Description	Taille	Emballage	Référence
Gants	9 / L	6 / 60	HS 297393
Gants	10 / XL	6 / 60	HS 297394
Gants	11 / XXL	6 / 60	HS 297395
Gants	12 / XXXL	6 / 60	HS 297396



GANTS SPORT

Keron
FINE QUALITY PRODUCTS

Particularités: - Dos de la main en Spandex extensible pour une forme parfaite

Avantages: - Empêche la transpiration

Application: - Horticulture et architecture paysagère
- Construction et artisanat
- Travaux de montage
- Expéditions
- Utilisable partout où un bon toucher est requis

Caractéristiques: - En microfibres douces et lavables
- Poignet tricoté avec fermeture à bande velcro

Description	Taille	Emballage	Référence
Gants	9 / L	6 / 60	HS 297163
Gants	10 / XL	6 / 60	HS 297164



GANTS OKUDA

Keron
FINE QUALITY PRODUCTS

Particularités: - Dos de main en Spandex extensible

Avantages: - Forme parfaite, empêche la transpiration

Application: - Utilisable partout où un bon toucher est requis

Caractéristiques: - Cuir bovin Nappa souple, doux et résistant à l'abrasion
- Sans doublure, dos de la main libre pour une meilleure aération
- Poignet tricoté avec fermeture à bande velcro

Description	Taille	Emballage	Référence
Gants	7 / S	6 / 60	HS 297151
Gants	8 / M	6 / 60	HS 297152
Gants	9 / L	6 / 60	HS 297153
Gants	10 / XL	6 / 60	HS 297154
Gants	11 / XXL	6 / 60	HS 297155



GANTS GRAPHIX

Keron
FINE QUALITY PRODUCTS

Particularités: - Double couture
- Dos de main en Spandex extensible
- Manchette courte avec élastique

Avantages: - Grande durabilité, pas de rupture au niveau de la couture
- Forme parfaite, ne s'enroule pas
- La main reste mobile et aucune saleté ne pénètre dans le gant

Application: - Utilisable partout où des gants particulièrement résistants, mais légers sont requis

Caractéristiques: - Souple et tanné
- Résistant à l'abrasion tout en restant souple
- Cuir vachette de qualité supérieure sans marques ni fissures, solide et étanche à l'eau
- Fourré à moitié, dos de la main libre

EN388: 2 1 2 1

Description	Taille	Emballage	Référence
Gants	9 / L	6 / 60	HS 297173
Gants	10 / XL	6 / 60	HS 297174
Gants	11 / XXL	6 / 60	HS 297175
Gants	12 / XXXL	6 / 60	HS 297176



GANTS LATEX PROLATEX

Keron
FINE QUALITY PRODUCTS



Particularités:	- Support en tissu coton - Revêtement en latex épais - Dos de main libre - Surface à finition adhésivée rugueuse
Avantages:	- Pas de transpiration - Bonne résistance à la perforation - Bonne dextérité - Bonne prise en main et forte résistance à l'abrasion
Application:	- Jardinage (« épines »), construction
Caractéristiques:	- Avec poignet tricoté élastique

Description	Taille	Emballage	Référence
Gants	8 / M	6 / 60	HS 297407
Gants	10 / XL	6 / 60	HS 29759

GANTS TRICOTÉS EASY GRIP

Keron
FINE QUALITY PRODUCTS



Particularités:	- Paume de la main avec fini bosselé	
Avantages:	- Maintien optimal	
Application:	- Construction - Jardinage - Entretien	- Navigation - Application universelle
Caractéristiques:	- En polyester/coton (calibre 10) - Trempé dans du latex	- Dos de la main et des doigts libres
Catégorie:	II	

Description	Taille	Emballage	Référence
Gants	8 / M	6 / 60	HS 297602
Gants	10 / XL	6 / 60	HS 297604



GANTS POUR ENFANTS JUNIOR

Keron
FINE QUALITY PRODUCTS



Caractéristiques:	- Gant extra-petit en cuir synthétique doux et souple - Dos de la main en coton tissé de couleur - Sans doublure
Se compose de:	- Sans support SB

Description	Emballage	Référence
Gants	6 / 240	HS 29782
Gants	6 / 240	HS29783
Gants	6 / 240	HS 29784
Gants	6 / 240	HS 29785



GANTS GNITTER

Keron
FINE QUALITY PRODUCTS

Particularités:	- Forme semblable à une seconde peau
Avantages:	- Excellente sensation de toucher
Application:	- Pour l'utilisation industrielle - Pour les travaux de peinture ou d'emballage
Caractéristiques:	- Gant tricoté sans couture (calibre 13) avec revêtement en polyuréthane - Revêtement à base de solvant - Excellente prise à sec, comme mouillé
Catégorie:	II EN388: 3 1 3 1



Description	Taille	Emballage	Référence
Gants blancs	7 / S	6 / 240	HS 297361
Gants blancs	8 / M	6 / 240	HS 297362
Gants blancs	9 / L	6 / 240	HS 297363
Gants blancs	10 / XL	6 / 240	HS 297364
Gants blancs	11 / XXL	6 / 240	HS 297365
Gants gris	7 / S	6 / 240	HS 297351
Gants gris	8 / M	6 / 240	HS 297352
Gants gris	9 / L	6 / 240	HS 297353
Gants gris	9 / L	240	HS 297353 P240
Gants gris	10 / XL	6 / 240	HS 297354
Gants gris	10 / XL	240	HS 297354 P240
Gants gris	11 / XXL	6 / 240	HS 297355



GANTS FIN DE MÉCANIQUE NYTEC

Keron
FINE QUALITY PRODUCTS

Particularités:	- Revêtement au nitrile - Tissage nylon élastique
Avantages:	- Excellentes propriétés mécaniques (abrasion), hydrofuge et résistant à l'huile - Grâce à sa tenue parfaite et à la température agréable qu'il maintient, le gant est comme une seconde peau
Application:	- Construction mécanique et industrie automobile - Huile, travaux de montage - Travaux de précision
Caractéristiques:	- Gant tricoté sans couture en nylon (calibre 13) - Antidéchirure
Catégorie:	II EN388: 4 1 2 2



Description	Taille	Emballage	Référence
Gants	7 / S	6 / 60	HS 297431
Gants	8 / M	6 / 60	HS 297432
Gants	9 / L	6 / 60	HS 297433
Gants	10 / XL	6 / 60	HS 297434
Gants	11 / XXL	6 / 60	HS 297435

GANTS PRONIT PLUS

Keron
FINE QUALITY PRODUCTS



Particularités:	- Teneur élevée en nitrile dans le revêtement
Avantages:	- Résistant à l'abrasion, robuste et souple
Application:	- Utilisation universelle, p. ex. métiers du bâtiment
Caractéristiques:	- Patte en coton de très haute qualité, blanchie - Texture de surface rugueuse antidérapante
EN388:	4 1 2 1

Description	Taille	Emballage	Référence
Gants	7 / S	6 / 60	HS 297421
Gants	8 / M	6 / 60	HS 297422
Gants	9 / L	6 / 60	HS 297423
Gants	10 / XL	6 / 60	HS 297424
Gants	11 / XXL	6 / 60	HS 297425



GANTS EN NITRILE PRONIT

Keron
FINE QUALITY PRODUCTS



Application:	- Idéal pour les travaux de construction	
Caractéristiques:	- Avec poignet tricoté - Support en tissu coton - Dos de main libre	- Excellente préhension et antidérapant
Se compose de:	- Sans suspension SB	
Catégorie:	II	EN388: 4 1 1 1

Description	Taille	Emballage	Référence
Gants	9 / L	6 / 120	HS 29716
Gants	8 / M	6 / 120	HS 29707
Gants	10 / XL	6 / 120	HS 29717



GANTS MADGRIP

Keron
FINE QUALITY PRODUCTS



Particularités:	- Rembourrage sans couture - Adhérence maximale	
Avantages:	- Empêche la formation d'ampoules et la fatigue des mains - La réduction de l'effort soulage la main	
Application:	- Industrie - Mécanique - Logistique	- Bâtiment - Jardinage
Caractéristiques:	- Résistance 10 fois plus élevée par rapport aux gants avec revêtement nitrile ou latex classiques - Structure préformée des doigts - Rembourrage antivibrations de la paume de main - Utilisable également dans les endroits humides et huileux grâce au système Tread	

Description	Taille	Emballage	Référence
Gants	XS	6 / 36	HS 297550
Gants	S / M	6 / 36	HS 297551
Gants	L / XL	6 / 36	HS 297552
Gants	XXL	6 / 36	HS 297553



GANTS MADGRIP KNUCKLER

Keron
FINE QUALITY PRODUCTS

Particularités:	- Rembourrage sans couture - Adhérence maximale
Avantages:	- Empêche la formation d'ampoules et la fatigue des mains - La réduction de l'effort soulage la main
Application:	- Industrie - Mécanique - Logistique - Bâtiment - Jardinage
Caractéristiques:	- Résistance 10 fois plus élevée par rapport aux gants avec revêtement nitrile ou latex classiques - Structure préformée des doigts - Rembourrage antivibrations de la paume de main - Utilisable également dans les endroits humides et huileux grâce au système Tread

Description	Taille	Emballage	Référence
Gants	XS	6 / 36	HS 297556
Gants	S / M	6 / 36	HS 297557
Gants	L / XL	6 / 36	HS 297558
Gants	XXL	6 / 36	HS 297559



GANTS TRICOTÉS FINS SMOOTHGRIP

Keron
FINE QUALITY PRODUCTS

Particularités:	- Revêtement en mousse de latex souple et antidérapante - Dos libre de la main et des doigts
Avantages:	- Bon ajustement et bonne sensibilité des doigts - Respirant et antidérapant
Application:	- Montage - Maintenance - Application universelle
Caractéristiques:	- Gant tricoté fin en polyester (calibre 13)
Se compose de:	- Sans suspension SB
Catégorie:	II



Description	Taille	Emballage	Référence
Gants	8 / M	6 / 60	HS 297572
Gants	10 / XL	6 / 60	HS 297574

GANTS TRICOTÉS FINS AIRTEC

Keron
FINE QUALITY PRODUCTS



Particularités:	- Gant tricoté en forme de vague
Avantages:	- Prévention de la fatigue, bonne aération de la main
Application:	- Construction mécanique - Montage - Industrie automobile
Caractéristiques:	- Gant tricoté fin sans couture en nylon (calibre 13) - Revêtement en mousse de nitrile résistante et souple - Ajustement ergonomique excellent - Très bonne prise en main même dans les milieux secs, humides ou huileux

Description	Taille	Emballage	Référence
Gants	7 / S	6 / 60	HS 297561
Gants	8 / M	6 / 60	HS 297562
Gants	9 / L	6 / 60	HS 297563
Gants	10 / XL	6 / 60	HS 297564

GANTS TRICOTÉS FINS FINEGRIP

Keron
FINE QUALITY PRODUCTS



Particularités:	- Sans couture - Boutons au niveau de la paume de la main - Boutons plats au niveau des pointes des doigts
Avantages:	- Sans pressions - Très résistant à l'abrasion - Prise exceptionnelle avec toucher sûr
Application:	- Gants confortables pour le montage ou l'emballage
Caractéristiques:	- Fil de nylon - Collet de différentes couleurs suivant la taille
Catégorie:	II EN388: 3 1 4 X

Description	Taille	Emballage	Référence
Gants	8 / M	6 / 120	HS 297342
Gants	9 / L	6 / 120	HS 297343
Gants	10 / XL	6 / 120	HS 297344





GANTS TRICOTÉS FINS EN NYLON PREMIUM PLUS

Keron
FINE QUALITY PRODUCTS

Particularités:	- Élastique - Revêtement nitrile mince et respirant - Boutons au niveau de la paume de la main
Avantages:	- Tenue parfaite quelle que soit la forme de la main, bonne dextérité - Protection optimale contre les risques mécaniques, résistant à l'huile et hydrofuge - Excellentes propriétés de prise à sec
Application:	- Idéal pour les travaux très exigeants en matière de toucher - Industrie automobile - Travaux de montage - Électronique - Travaux de tri - Peinture
Caractéristiques:	- Tissage nylon sans couture (calibre 15) - Respirant - Sans solvant (DMF) - Collet de différentes couleurs suivant la taille



Description	Taille	Emballage	Référence
Gants	7 / S	6 / 144	HS 297261
Gants	8 / M	6 / 144	HS 297262
Gants	9 / L	6 / 144	HS 297263
Gants	10 / XL	6 / 144	HS 297264
Gants	11 / XXL	6 / 144	HS 297265



GANTS EN CUIR VACHETTE WORKER

Keron
FINE QUALITY PRODUCTS

Particularités:	- Vachette pleine fleur
Avantages:	- Extrêmement résistant et souple
Caractéristiques:	- Doublé coton (qualité A) - Double couture - Avec dos vert et manchette gommée
Catégorie:	II EN388: 2 1 3 2



Description	Taille	Emballage	Référence
Gants	7 / S	6 / 60	HS 297181
Gants	8 / M	6 / 60	HS 297182
Gants	9 / L	6 / 60	HS 297183
Gants	10 / XL	6 / 60	HS 297184
Gants	11 / XXL	6 / 60	HS 297185
Gants	12 / XXXL	6 / 60	HS 297186



GANTS EN CUIR VACHETTE YELLTOR

Keron
FINE QUALITY PRODUCTS

Particularités:	- Coupe large
Avantages:	- Confortable
Application:	- Qualité professionnelle
Caractéristiques:	- Fourrés EN388: 1 1 3 2
Catégorie:	II Marque: Keron



Description	Taille	Emballage	Référence
Gants	11 / XXL	6 / 60	HS 29749

GANTS EN CUIR VACHETTE PLEINE FLEUR BOSS

Keron
FINE QUALITY PRODUCTS



Particularités:	- Sans doublure	- Manchette courte avec élastique
Avantages:	- Pas de transpiration	- Bonne dextérité
Application:	- Montage et artisanat	- Application universelle
	- Industrie des transports	
Caractéristiques:	- Cuir de vachette nappa souple et doux résistant à l'abrasion	- Finement travaillé
Epaisseur (mm):	0,9	

Description	Taille	Emballage	Référence
Gants	9 / L	6 / 60	HS 297623
Gants	10 / XL	6 / 60	HS 297624
Gants	10 / XL	60	HS 297624 P60
Gants	11 / XXL	6 / 60	HS 297625

GANTS EN CUIR DE PORC PLEINE FLEUR MENOR

Keron
FINE QUALITY PRODUCTS



Particularités:	- Manchette gommée rigide		
Avantages:	- Protection supplémentaire de poignet		
Application:	- Utilisation universelle		
Caractéristiques:	- Dos de la main et manchette en coton	- Mi-doublé	- Hydrofuge

Description	Taille	Emballage	Référence
Gants	9 / L	6 / 60	HS 29711
Gants	10 / XL	6 / 60	HS 29745
Gants	10 / XL	60	HS 29745 P60
Gants	11 / XXL	6 / 60	HS 29799

GANTS EN CUIR DE PORC STANDARD

Keron
FINE QUALITY PRODUCTS



Application:	- Gant universel économique			
Caractéristiques:	- PBWA haute qualité	- Rembourrage à moitié	- Poncé	- Dos de la main et manchette blancs
Se compose de:	- Sans support SB			

Description	Taille	Emballage	Référence
Gants	10,5 / XL	6 / 120	HS 29753
Gants	10,5 / XL	120	HS 29753 P120

Les références produits, descriptions ou équivalences sont données à titre indicatif et ne sont pas pour autant des pièces d'origine.



**GANTS EN CROÛTE DE CUIR BOVIN
TOP ROBIN**

Keron
FINE QUALITY PRODUCTS

- Caractéristiques:**
- Intérieur fourré
 - Dos de la main rayé
 - Avec manchette gommée et double couture

Epaisseur (mm): 1,1

Description	Taille	Emballage	Référence
Gants	10 / XL	6 / 60	HS 29750



**GANTS EN CUIR REMBOURRÉ
FURNA**

Keron
FINE QUALITY PRODUCTS

- Caractéristiques:**
- Fourrés
 - Couleurs claires, dos en toile blanche
 - Paume de la main renforcée

Description	Taille	Emballage	Référence
Gants	10 / XL	6 / 60	HS 29786



**GANTS EN CUIR SYNTHÉTIQUE
ARTOS**

Keron
FINE QUALITY PRODUCTS

- Application:** - Alternative aux gants de cuir standard
- Caractéristiques:** - Intérieur fourré, hydrofuge
- Se compose de:** - Sans suspension SB

Description	Taille	Emballage	Référence
Gants	8 / M	12 / 120	HS 29722
Gants	10,5 / XL	12 / 120	HS 29720



GANTS EN NITRILE BLUNIT

Keron
FINE QUALITY PRODUCTS

- Particularités:** - Gant en nitrile robuste avec manchette
- Avantages:** - Très grande résistance aux abrasions et aux déchirures
- Application:** - Adapté à la manipulation de matériaux rugueux et abrasifs
- Caractéristiques:** - Dos de la main libre
- Étanche à la graisse et à l'huile

EN388: 4 2 1 1

Description	Taille	Emballage	Référence
Gants	10 / XL	6 / 60	HS 29718



GANTS EN LATEX NATUREL FLETEX

Keron
FINE QUALITY PRODUCTS



Particularités:	<ul style="list-style-type: none"> - Avec doublure en coton - Revêtement complet - Manchette longue - Intérieur de main rugueux à gaufrage double 	
Avantages:	<ul style="list-style-type: none"> - Doux, souple et absorbant la sueur - Très élastique et étanche aux liquides - Protection optimale de l'avant-bras - Excellente prise en main dans des conditions humides et sèches 	
Application:	<ul style="list-style-type: none"> - Industrie chimique - Industrie du bâtiment - Carreleurs 	<ul style="list-style-type: none"> - Agriculture - Alimentation
Caractéristiques:	<ul style="list-style-type: none"> - Résistant aux acides, bases et solutions salines 	<ul style="list-style-type: none"> - Partiellement résistant à l'acétone et à l'alcool
EN374:	0 1 6 2	EN388: 3 1 3 1



Description	Taille	Emballage	Référence
Gants	8 / M	6 / 60	HS 297256
Gants	9 / L	6 / 60	HS 297257
Gants	10 / XL	6 / 60	HS 297258
Gants	11 / XXL	6 / 60	HS 297259

GANTS POWERGRAB KEV5

Keron
FINE QUALITY PRODUCTS



Particularités:	<ul style="list-style-type: none"> - Paume de la main avec fini bosselé tenant bien en main 	
Avantages:	<ul style="list-style-type: none"> - Dextérité optimale 	
Application:	<ul style="list-style-type: none"> - Manipulation d'arêtes vives et de verre 	
Caractéristiques:	<ul style="list-style-type: none"> - Gant tricoté 100% en tissu - Kevlar® résistant aux coupures 	<ul style="list-style-type: none"> - Trempé dans du latex - Pouces à revêtement intégral
Informations techniques:	<ul style="list-style-type: none"> - Classe de protection 5 	
Catégorie:	II	EN407: X 3 X 1 X X
EN388:	2 5 4 4	

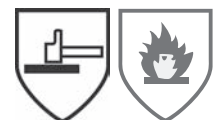

Description	Taille	Emballage	Référence
Gants	10 / XL	12 / 72	HS 297328

GANTS EN FIBRE SYNTHÉTIQUE ACRYLIQUE GRIPPAN

Keron
FINE QUALITY PRODUCTS



Particularités:	<ul style="list-style-type: none"> - Bonne prise en main 	
Avantages:	<ul style="list-style-type: none"> - Antidérapant 	
Application:	<ul style="list-style-type: none"> - Idéal dans l'industrie forestière - Parfaitement adapté aux objets glissants 	
Caractéristiques:	<ul style="list-style-type: none"> - Gants en fibre acrylique à grosses mailles avec structure gaufrée - PVC des deux côtés - Criss-Cross - Réversible 	
EN388:	1 1 3 1	



Description	Taille	Emballage	Référence
Gants	8 / M	6 / 60	HS 29810
Gants	10 / XL	6 / 120	HS 29708



GANTS DE TRAVAIL

OX-ON Zanic 3



Particularités:	- Gants haute qualité		
Avantages:	- Exécution robuste		
Application:	- Travaux mécaniques légers	- Travaux de montage	
Caractéristiques:	- Paume et pointes des doigts renforcées avec du cuir synthétique - Renfort supplémentaire en cuir/PU sur la paume - Dos de la main en Spandex - Avec fermeture à bande velcro - Unité : paire		
Couleur:	Rouge / noir	EN420:	✓
Catégorie:	I		

Description	Taille	Emballage	Référence
Gants de travail	9 / L	12 / 72	HS 04429
Gants de travail	10 / XL	12 / 72	HS 04430
Gants de travail	11 / XXL	12 / 72	HS 04431



GANTS DE TRAVAIL

OX-ON Dark



Particularités:	- Gants haute qualité		
Application:	- Utilisation : loisirs et jardinage, montage et industrie de l'emballage		
Caractéristiques:	- Gants PU	- Fermeture velcro	
	- Dessus Spandex noir		
Couleur:	Noir / grise	EN388:	3 1 1 1
Catégorie:	II	EN420:	✓



Description	Taille	Emballage	Référence
Gants de travail	8 / M	12 / 240	HS 05318
Gants de travail	9 / L	12 / 240	HS 05319
Gants de travail	10 / XL	12 / 240	HS 05320
Gants de travail	11 / XXL	12 / 240	HS 05321



GANTS DE TRAVAIL

Granit



Particularités:	- Gants haute qualité		
Avantages:	- Extrêmement résistants à l'usure		
Application:	- Pour tous travaux		
Caractéristiques:	- Gants vachette intégral	- Poignets caoutchoutés	
	- Dessus en coton bleu	- EN 420	
Couleur:	Bleu / blanc	EN388:	2 1 2 3
Catégorie:	II	EN420:	✓

Description	Taille	Emballage	Référence
Gants de travail	8 / M	1 / 60	HS 10308
Gants de travail	9 / L	1 / 60	HS 10309
Gants de travail	10 / XL	1 / 60	HS 10310
Gants de travail	11 / XXL	1 / 60	HS 10311
Gants de travail	12 / XXXL	1 / 60	HS 10312

GANTS DE TRAVAIL

OX-ON Nippon



Particularités:	- Gants haute qualité en agneau		
Avantages:	- Ajustement parfait		
Application:	- Utilisation : sylviculture, loisirs, jardinage, montage et industrie de l'emballage		
Caractéristiques:	- Dessus en tissu bleu	- Design original	
Couleur:	Bleu / blanc	EN388:	2 1 1 1
Catégorie:	II	EN420:	√

Description	Taille	Emballage	Référence
Gants de travail	8 / M	12 / 120	HS 07608
Gants de travail	9 / L	12 / 120	HS 07609
Gants de travail	10 / XL	12 / 120	HS 07610
Gants de travail	11 / XXL	12 / 120	HS 07611
Gants de travail	12 / XXXL	12 / 120	HS 07612



GANTS DE TRAVAIL

OX-ON Keox



Particularités:	- Gants haute qualité en chevreau		
Avantages:	- Ajustement parfait		
Application:	- Travaux légers	- Loisirs	
Caractéristiques:	- Surface de la main, pouce et pointes des doigts recouverts de cuir chevreau	- Dessus en Spandex - Avec fermeture à bande velcro	
Couleur:	Blanc / noir	EN420:	√
Catégorie:	I		

Description	Taille	Emballage	Référence
Gants de travail	8 / M	10 / 120	HS 17628
Gants de travail	9 / L	10 / 120	HS 17629
Gants de travail	10 / XL	10 / 120	HS 17630
Gants de travail	11 / XXL	10 / 120	HS 17631



GANTS DE TRAVAIL

Stone



Particularités:	- Gants haute qualité		
Application:	- Utilisation : tous les domaines		
Caractéristiques:	- Gants PU - Dessus Spandex noir	- Fermeture velcro - EN 420	
Couleur:	Bleu / blanc	EN388:	1 1 2 1
Catégorie:	II	EN420:	√

Description	Taille	Emballage	Référence
Gants de travail	8 / M	60	HS 05608
Gants de travail	9 / L	60	HS 05609
Gants de travail	10 / XL	60	HS 05610
Gants de travail	11 / XXL	60	HS 05611
Gants de travail	12 / XXXL	60	HS 05612





GANTS DE TRAVAIL



Xtreme 1

Particularités:	- Gants haute qualité		
Application:	- Utilisation : loisirs et jardinage, montage et industrie de l'emballage		
Caractéristiques:	- Gants PU	- Fermeture velcro	
	- Dessus Spandex noir		
Couleur:	Noir	EN388:	1 1 2 1
Catégorie:	II	EN420:	✓



Description	Taille	Emballage	Référence
Gants de travail	8 / M	12 / 120	HS 07808
Gants de travail	9 / L	12 / 120	HS 07809
Gants de travail	10 / XL	12 / 120	HS 07810
Gants de travail	11 / XXL	12 / 120	HS 07811



GANTS DE TRAVAIL



Xtreme 3

Particularités:	- Gants haute qualité		
Application:	- Utilisation : loisirs et jardinage, montage et industrie de l'emballage		
Caractéristiques:	- Gants PU	- Fermeture velcro	
	- Dessus Spandex noir		
Couleur:	Noir / grise	EN388:	1 1 2 1
Catégorie:	I	EN420:	✓



Description	Taille	Emballage	Référence
Gants de travail	9 / L	12 / 120	HS 08009
Gants de travail	10 / XL	12 / 120	HS 08010
Gants de travail	11 / XXL	12 / 120	HS 08011



GANTS DE TRAVAIL

Showa 370 Assembly Grip



- Particularités:**
- Gant antidérapant avec tissage nylon et revêtement nitrile, souple tout en restant résistant
 - Excellente protection contre les fissures et les abrasions
 - Spécialement développé pour les travaux de précision intensifs dans un environnement de traitement de produits gras ou collants

- Avantages:**
- Résistant à l'huile
 - Mobilité optimale

- Application:**
- Construction : maçonnerie, gros œuvre, peinture
 - Industrie mécanique
 - Montage léger : entretien et technique

- Caractéristiques:**
- Antidérapant
 - Étanche
 - Doublure sans couture en polyester
 - Doigts et surface de la main à revêtement nitrile
 - Excellente sensation de toucher
 - Bonne tenue grâce au lien élastique
 - Traitement antibactérien et anti-odeurs

Couleur: Blanc **EN388:** 4 1 2 1

Catégorie: II **EN407:** ✓

Description	Taille	Emballage	Référence
Gants de travail	7 / S	10 / 120	HS 3707
Gants de travail	8 / M	10 / 120	HS 3708
Gants de travail	9 / L	10 / 120	HS 3709
Gants de travail	10 / XL	10 / 120	HS 37010
Gants de travail	11 / XXL	10 / 120	HS 37011



GANTS DE TRAVAIL

Showa Grip



- Particularités:**
- Revêtement latex naturel sur polyester/nylon

- Avantages:**
- Protection mécanique
 - Résistance à l'usure
 - Matériau respirant

- Application:**
- Construction
 - Pêche
 - Travaux en extérieur
 - Agriculture

- Caractéristiques:**
- Très résistant au frottement
 - Poignet tricoté élastique
 - Souple et accrochant grâce au revêtement de la paume
 - Revers de la main respirant
 - Ne pas utiliser avec des éléments dangereux de type chimique, électrique ou thermique
 - Traitement antibactérien

Couleur: Jaune / vert **EN388:** 2 1 4 2

Catégorie: II

Description	Taille	Emballage	Référence
Gants	7 / S	10 / 120	HS 7570
Gants	8 / M	10 / 120	HS 7571
Gants	9 / L	10 / 120	HS 7572
Gants	10 / XL	10 / 120	HS 7573





GANTS DE TRAVAIL

Showa 380 Nitrile Foam Grip



Particularités:	- Surface de la main avec revêtement nitrile micropore sur tissage nylon antidérapant, doté d'une surface mousse en relief		
Avantages:	- Matériau respirant	- Mobilité optimale	
Application:	- Industrie mécanique : montage - Transport et logistique	- Construction : travaux en extérieur	
Caractéristiques:	- Bonne prise en main des objets lisses - Doublure nylon légère	- Forme confortable - Lavable	
Couleur:	Bleu / noir	EN388:	3 1 2 1
Catégorie:	II		



Description	Taille	Emballage	Référence
Gants de travail	7 / S	10 / 120	HS 3807
Gants de travail	8 / M	10 / 120	HS 3808
Gants de travail	9 / L	10 / 120	HS 3809
Gants de travail	10 / XL	10 / 120	HS 38010

AVEC LES GANTS ADÉQUATS TRAVAILLEZ EN TOUTE SÉCURITÉ

Depuis quelques années, la directive européenne 89/686/CE relative aux équipements de protection personnelle s'applique aux gants de travail.

Il existe 3 catégories :

CE CAT I

Des gants de protection contre les risques mineurs dont les effets peuvent être perçus à temps par l'utilisateur. Un autocollant CE ou un tampon est suffisant. Aucun pictogramme spécifique n'a été conçu.

CE CAT II

Les caractéristiques spécifiques d'utilisation de ces gants sont testées. Par exemple, les gants de soudure sont testés avec la chaleur et le feu.

CE CAT III

Ces gants doivent être utilisés dans les situations susceptibles d'entraîner des dommages sérieux ou irréversibles pour la santé. Par exemple en cas d'utilisation de produits chimiques agressifs ou de solvants.

ATTENTION : Les résultats des tests peuvent aider à trouver les gants adéquats. Vous devez toutefois savoir que les gants sont testés dans des laboratoires ; il n'est pas possible de reconstituer les conditions réelles d'utilisation. Il incombe donc à l'utilisateur final et non au fournisseur de déterminer si les gants conviennent à l'usage prévu.

GANTS DE TRAVAIL

Showa Nitrile Foam Grip 377



Particularités:	- Protection complète et prise optimale dans les environnements secs, huileux et gras et en cas de trempage dans l'huile	
	- Imperméable jusqu'au poignet tricoté	
Avantages:	- Résistant à l'huile	- Protection optimale
Application:	- Industrie mécanique	- Pétrochimie : notamment sur les plateformes de forage
	- Bâtiment : peinture	
Caractéristiques:	- Gant polyester/nylon	
	- Grande surface de main tricotée avec renfort	
	- Forme ergonomique, sans couture	
	- Revêtement complet au nitrile, surface de la main et pointes des doigts couvertes de mousse nitrile	
	- Ne pas utiliser avec des éléments dangereux de type chimique, électrique ou thermique	
	- Lavage à 40 degrés max.	
Couleur:	Bleu / noir	EN388: 4 1 2 1
Catégorie:	II	

Description	Taille	Emballage	Référence
Gants de travail	8 / M	10 / 120	HS 3778
Gants de travail	9 / L	10 / 120	HS 3779
Gants de travail	10 / XL	10 / 120	HS 37710
Gants de travail	11 / XXL	10 / 120	HS 37711



Pictogrammes

Vous trouverez un ou plusieurs pictogrammes sur divers gants. Ces pictogrammes indiquent que les gants sont testés conformément à la norme européenne relative aux équipements de protection individuelle 89/686/CE EN 420.



EN 388 RISQUES MÉCANIQUES*

Résistance à l'usure	0-4
Résistance au cisailage	0-5
Résistance au déchirement	0-4
Résistance à la perforation	0-4



EN 407 RISQUES THERMIQUES*

Réaction au feu	0-4
Chaleur de contact	0-4
Chaleur de convection	0-3
Chaleur rayonnante	0-4
Projections de métal	0-4
Métal liquide	0-4



EN 511 PROTECTION CONTRE LE FROID*

Résistance au froid de convection	0-4
Résistance au froid de contact	0-4
Étanchéité à l'eau	0-1

* « 0 » signifie insuffisant et « X » non testé.



EN 374 RISQUES DES PRODUITS CHIMIQUES ET MICRO-ORGANISMES, EN 374-2 DÉTERMINATION DE LA RÉSISTANCE CONTRE LA PÉNÉTRATION

Niveau 3AQL = 0,65 inspection niveau G I
Niveau 2AQL = 1,50 inspection niveau G I
Niveau 1AQL = 4,00 inspection niveau S 4
AQL = accepted quality level
(niveau de qualité acceptable)



EN 374-3 DÉTERMINATION DE LA PERMÉATION

(Temps de passage en minutes = BTT). Détermination de la dégradation (perte des qualités physiques initiales). La modification du poids en pourcentage avant et après le test est l'index de dégradation.

Temps de passage Supérieur à (en min.)	10	30	60	120	240	480
Index de perméation	1	2	3	4	5	6

Le gant avec l'index le plus élevé possède la résistance la plus élevée.



GANTS DE TRAVAIL

Showa 600 PVC



Particularités:

- Revêtement complet PVC, revêtement supplémentaire sur l'ensemble de la main
- Tricotage coton avec bord retourné et cousu

Avantages:

- Résistance à l'usure
- Protection mécanique

Application:

- Construction : travaux en extérieur
- Transport et logistique : épandage/pulvérisation de routes etc.
- Pêche et agriculture : travaux avec agents de lutte

Caractéristiques:

- Gant fermé particulièrement souple
- Doublure coton épaisse
- Bonne prise grâce à une surface rugueuse
- Préformé, pour un grand confort
- Résistant aux huiles et aux graisses végétales et animales
- Protection contre la plupart des produits phytosanitaires
- Traitement antibactérien et anti-odeurs

Couleur: Vert **Catégorie:** II
Longueur: 240 **EN388:** 3 1 2 1



Description	Taille	Emballage	Référence
Gants de travail	7 / S	10 / 120	HS 6007
Gants de travail	8 / M	10 / 120	HS 6008
Gants de travail	9 / L	10 / 120	HS 6009
Gants de travail	10 / XL	10 / 120	HS 60010



GANTS DE TRAVAIL

Showa Grip Xtra 305



Particularités:

- Base de gant tricotée sans couture 100% coton
- Modèle avec revêtement latex sur le revers de la main
- Protège les articulations
- Avec couche en latex ultra fine autour des articulations, offrant une protection supplémentaire sans entraver les mouvements

Application:

- Construction : maçonnerie, gros œuvre, travaux en extérieur
- Pêche et agriculture
- Travaux en extérieur : traitement des déchets

Couleur: Bleu **EN388:** 2 1 4 2
Catégorie: II



Description	Taille	Emballage	Référence
Gants de travail	9 / L	10 / 120	HS 3059
Gants de travail	10 / XL	10 / 120	HS 30510

GANTS DE TRAVAIL

Showa OptiGrip 340



Particularités: - Gant de base convenant à presque tous les travaux en extérieur
- Adapté au travail de précision nécessitant une sensation au bout des doigts

Avantages: - Mobilité optimale - Matériau respirant

Application: - Construction : crépissage, carrelage, travaux manuels
- Industrie mécanique : montage léger
- Transport et logistique

Caractéristiques: - Parfaite tenue sur la main
- Doublure nylon sans couture permettant au gant de s'ajuster parfaitement à la main
- Fibre antidérapante spéciale
- Très bon confort
- Gant ultra léger
- Excellente protection et longue durée de vie par la conception particulièrement stable des doigts
- Excellente prise en main dans les environnements humides et huileux

Couleur: Bleu / grise **EN388:** 2 1 2 1

Catégorie: II

Description	Taille	Emballage	Référence
Gants de travail	8 / M	10 / 120	HS 3408
Gants de travail	9 / L	10 / 120	HS 3409
Gants de travail	10 / XL	10 / 120	HS 34010



GANTS DE TRAVAIL

ActivGrip Advance



Particularités: - Gant confortable tout usage offrant une prise élevée et une excellente dextérité
- Le gant Advance est résistant à l'huile grâce à la couche de nitrile Microfinish appliquée sur un gant intérieur tricoté sans couture

Application: - Transport et logistique - Travaux de peinture
- Travaux d'entretien - Construction mécanique
- Teinture/vernissage

Caractéristiques: - Revêtement : Microfinish (nitrile) - Gant intérieur : Mailles fines en nylon sans couture

Couleur: Violet / noir **EN420:** √

EN388: 3 1 2 1

Description	Taille	Emballage	Référence
Gants de travail	XS / 6	12 / 144	HS 7290
Gants de travail	S / 7	12 / 144	HS 7291
Gants de travail	M / 8	12 / 144	HS 7292
Gants de travail	L / 9	12 / 144	HS 7293
Gants de travail	XL / 10	12 / 144	HS 7294
Gants de travail	XXL / 11	12 / 144	HS 7295





GANTS DE TRAVAIL

Power Grab

Particularités:	- Gants haute qualité		
Avantages:	- Bonne prise dans les environnements humides et secs		
Application:	- Utilisation : horticulture, sylviculture, bâtiment		
Caractéristiques:	- Gant tricoté, polyester/coton avec latex - Revêtement de la surface de la main et des pointes des doigts - Pouches revêtus à 100%		
Couleur:	Jaune / bleu	EN388:	3 1 4 1
Catégorie:	II	EN420:	√

Description	Taille	Emballage	Référence
Gants de travail	7 / S	12 / 72	HS 16217
Gants de travail	8 / M	12 / 72	HS 16218
Gants de travail	9 / L	12 / 72	HS 16219
Gants de travail	10 / XL	12 / 72	HS 16220
Gants de travail	11 / XXL	12 / 72	HS 16221



GANTS DE TRAVAIL

Latex palm, verte

Particularités:	- Gant en coton tricoté sans couture		
Avantages:	- Grande résistance à l'abrasion et à la déchirure		
Application:	- Bâtiment et génie civil - Industrie - Construction - Gestion des déchets	- Services communaux et publics - Assistance pour les bagages - Transport	
Caractéristiques:	- Surface de la main en latex - Doublure polyester/coton	- Paume, dessus et doigts respirants	
Couleur:	Verte / jaune	EN388:	3 2 4 2
Catégorie:	II	EN420:	√

Description	Taille	Emballage	Référence
Gants de travail	7 / S	12 / 144	HS 115407
Gants de travail	8 / M	12 / 144	HS 115408
Gants de travail	9 / L	12 / 144	HS 115409
Gants de travail	10 / XL	12 / 144	HS 1154010
Gants de travail	11 / XXL	12 / 144	HS 1154011
Gants de travail	10 / XL	12 / 144	HS 1154010.L
Gants de travail	9 / L	12 / 144	HS 115409.L



GANTS DE TRAVAIL

Avec revêtement de paume en HPT®



Particularités: - Gant en nylon tricoté circulaire avec revêtement de paume HPT®

Avantages: - Très bon maintien

Application: - Construction
- Montage

Caractéristiques: - Prise exceptionnelle, très bonne dextérité, doux et flexible
- Excellent maintien lors de travaux en zones humides
- Tricoté circulaire
- Excellente résistance à l'usure
- Dos ouvert pour rafraîchir les mains
- Unité : paire

Couleur: Noir / grise **EN388:** 4 1 3 1

Catégorie: II



Description	Taille	Emballage	Référence
Gants de travail	9 / L	12 / 120	HS 9500
Gants de travail	10 / XL	12 / 120	HS 9501

GANTS DE TRAVAIL

Nitrile / PU



Avantages: - Léger et respirant

Caractéristiques: - Sans couture, pour un grand confort
- Exempt de DMF
- Points en nitrile, pour un meilleur maintien et une plus grande résistance à l'usure
- Excellente dextérité
- Revêtement nitrile et PU, pour une plus grande souplesse
- Le revêtement mousse est plus fin que le revêtement éponge
- Unité : paire

Couleur: Gris / noir **EN388:** 4 1 3 1

Catégorie: II



Description	Taille	Emballage	Référence
Gants de travail	10 / XL	12	HS 0893



GANTS DE TRAVAIL

M-Safe 14-695 mit noppen

Particularités:	- Revêtement respirant pour des mains toujours fraîches et sèches		
Avantages:	- Ce gant offre un niveau élevé de dextérité et de flexibilité et améliore la productivité de l'utilisateur		
Application:	- Construction - Industrie - Maintenance - Transport	- Travaux d'installation - Travaux de montage - Industrie automobile et montage général	
Caractéristiques:	- Avec des boutons en nitrile, pour une prise en main encore meilleure - Équipement antidérapant ; le revêtement confère un bon maintien sur des objets secs, gras et huileux - Unité : paire		
Couleur:	Gris / noir	EN388:	4 1 3 2
Catégorie:	II		



Description	Taille	Emballage	Référence
Gants de travail	S	12 / 144	HS 14695 07
Gants de travail	M	12 / 144	HS 14695 08
Gants de travail	L	12 / 144	HS 14695 09
Gants de travail	XL	12 / 144	HS 14695 10
Gants de travail	XXL	12 / 144	HS 14695 11



GANTS DE TRAVAIL

PU-Flex

Particularités:	- S'utilise dans des environnements caractérisés par un certain degré d'encrassement et pour le traitement de produits dont l'apparence est importante		
Avantages:	- Très grande souplesse		
Application:	- Travaux de montage de tous types		
Caractéristiques:	- Revêtement PU		
Couleur:	Noir	EN388:	4 1 3 1
Catégorie:	II	EN420:	✓



Description	Taille	Emballage	Référence
Gants de travail	7 / S	12 / 240	HS 11408607
Gants de travail	8 / M	12 / 240	HS 11408608
Gants de travail	9 / L	12 / 240	HS 11408609
Gants de travail	10 / XL	12 / 240	HS 11408610
Gants de travail	11 / XXL	12 / 240	HS 11408611

GANTS DE TRAVAIL

Nylonflex blanc



Particularités:	- Gant en nylon tricoté circulaire avec revêtement de paume et des doigts en polyuréthane (PU)		
Avantages:	- Excellent maintien lors de travaux en présence d'humidité et en environnement sec		
Application:	- Construction - Électronique	- Logistique - Travaux de peinture	
Caractéristiques:	- Respirant, léger et souple - Forme anatomique pour une dextérité parfaite - Tricoté circulaire pour un confort exceptionnel - Ne peluche pas, exempt de silicone et de DMF - Nylon maille 12 - Les gants ne laissent aucune trace de doigt et n'adhèrent pas ensemble - Lavable à 40 °C - Unité : paire		
Couleur:	Blanc	EN388:	4 1 3 1

Description	Taille	Emballage	Référence
Gants de travail	8 / M	12	HS 9801
Gants de travail	9 / L	12	HS 9802
Gants de travail	10 / XL	12	HS 9803



GANTS DE TRAVAIL

Nylonflex noir



Particularités:	- Gant en nylon tricoté circulaire avec revêtement de paume et des doigts en polyuréthane (PU)		
Avantages:	- Excellent maintien lors de travaux en présence d'humidité et en environnement sec		
Application:	- Construction - Électronique	- Logistique - Travaux de peinture	
Caractéristiques:	- Respirant, léger et souple - Forme anatomique pour une dextérité parfaite - Tricoté circulaire pour un confort exceptionnel - Ne peluche pas, exempt de silicone et de DMF - Nylon maille 12 - Les gants ne laissent aucune trace de doigt et n'adhèrent pas ensemble - Lavable à 40 °C - Unité : paire		
Couleur:	Noir	EN388:	4 1 3 1
Catégorie:	I		

Description	Taille	Emballage	Référence
Gants de travail	8 / M	12 / 120	HS 9401
Gants de travail	9 / L	12 / 120	HS 9402
Gants de travail	9 / L	120	HS 9402 P120
Gants de travail	10 / XL	12 / 120	HS 9403
Gants de travail	10 / XL	120	HS 9403 P120





GANTS DE TRAVAIL

Worker avec protection

Application:	- Multifonction		
Caractéristiques:	- Cuir fleur de très grande qualité - Unité : paire	- Capuchon revêtu de caoutchouc, 10 cm	
Couleur:	Blanc / jaune	EN388:	2 1 3 2
Catégorie:	I	EN420:	✓

Description	Taille	Emballage	Référence
Gants de travail	10,5	12 / 120	HS 11240



GANTS DE TRAVAIL

Cuir de porc

Application:	- Utilisation générale - Construction	- Roulement
Caractéristiques:	- Cuir de porc refendu	- Sans doublure
Couleur:	Jaune / bleu	

Description	Taille	Emballage	Référence
Gants de travail	10 / XL	12	HS 1170
Gants de travail	10 / XL	120	HS 1170 P120
Gants de travail	10 / XL	12	HS 1170.L



GANTS DE TRAVAIL

Application:	- Utilisation universelle - Bâtiment	- Roulement
Caractéristiques:	- Cuir fleur de porc - Dos en coton	- Avec protection des articulations en cuir - Fourrés
Couleur:	Beige	Catégorie: I

Description	Taille	Emballage	Référence
Gants de travail	10 / XL	12	HS 1175
Gants de travail	10 / XL	120	HS 1175 P120
Gants de travail	10 / XL	12	HS 1175.L

GANTS DE TRAVAIL

Avec revêtement Nitril

Particularités:	- Manchette en tricot avec paume revêtue de nitrile		
Avantages:	- Excellente résistance aux déchirures		
Application:	- Manipulation de matériaux rugueux et abrasifs		
Caractéristiques:	- Tissu coton et jersey	- Unité : paire	
	- Revêtement nitrile robuste		
Couleur:	Bleu / blanc	EN388:	4 2 2 1
Catégorie:	II	EN420:	✓



Description	Taille	Emballage	Référence
Gants de travail	10 / XL	144	HS 1343

GANTS DE TRAVAIL

Avec revêtement Nitril

Particularités:	- Gant avec paume revêtue de nitrile		
Avantages:	- Excellente résistance aux déchirures	- Stable	- Avantageux
Application:	- Manipulation de matériaux rugueux et abrasifs		
Caractéristiques:	- Tissu en coton	- Avec capuchon	
	- Revêtement nitrile bleu	- Unité : paire	
Couleur:	Bleu / blanc	EN388:	3 1 2 1
Catégorie:	II	EN420:	✓



Description	Taille	Emballage	Référence
Gants de travail	10 / XL	144	HS 1354
Gants de travail	10 / XL	144	HS 1355

GANTS DE TRAVAIL

Avec revêtement Nitril

Particularités:	- Manchette en tricot avec paume revêtue et revers de la main partiellement revêtu		
Avantages:	- Excellent maintien lors des travaux en conditions sèches et humides - Sensation au toucher exceptionnelle		
Caractéristiques:	- 100% tissu en coton	- Résistance aux huiles et aux graisses	
	- Avec revêtement nitrile		
	- Forme confortable		
Couleur:	Orange	EN388:	4 1 1 1
Catégorie:	II	EN420:	✓



Description	Taille	Emballage	Référence
Gants de travail	9 / L	144	HS 1360
Gants de travail	10 / XL	144	HS 1361



GANTS DE TRAVAIL

Avec revêtement Nitrile

Particularités:	- Manchette en tricot avec paume revêtue et revers de la main partiellement revêtu		
Avantages:	- Matériau économique - Très bon maintien, antidérapant	- Sensation au toucher exceptionnelle	
Caractéristiques:	- 100% tissu en coton - Avec revêtement nitrile	- Couleur : jaune - Unité : paire	
Couleur:	Jaune / blanc	EN388:	4 1 1 1
Catégorie:	II	EN420:	✓



Description	Taille	Emballage	Référence
Gants de travail	7 / S	144	HS 1350S
Gants de travail	8 / M	144	HS 1350M
Gants de travail	9 / L	144	HS 1350L
Gants de travail	10 / XL	144	HS 1350XL



GANTS DE TRAVAIL

Avec revêtement Nitrile

Particularités:	- Manchette en tricot et paumes revêtues		
Avantages:	- Sensation au toucher exceptionnelle - Bonne surface de préhension souple - Bonnes caractéristiques antidérapantes		
Application:	- Convient notamment pour le montage précis		
Caractéristiques:	- Fabriqué en nylon - Unité : paire	- Avec revêtement gris en mousse nitrile	
Couleur:	Gris	EN388:	2 1 2 1
Catégorie:	II	EN420:	✓



Description	Taille	Emballage	Référence
Gants de travail	10 / XL	240	HS 1321



GANTS DE TRAVAIL

Cuir de bœuf refendu

Particularités:	- Croûte de cuir bovin avec paume renforcée		
Application:	- Travaux généraux - Construction	- Entrepôt	
Caractéristiques:	- Dos en coton - Molletonné	- Avec capuchon - Unité : paire	
Couleur:	Bleu / blanc	EN420:	✓

Description	Taille	Emballage	Référence
Gants de travail	10 / XL	12 / 72	HS 1145
Gants de travail	10 / XL	12	HS 1145.L

GANTS DE TRAVAIL

Cuir de bœuf



Avantages:	- Cuir et coton de bonne qualité		
Application:	- Général - Construction - Aménagement des espaces verts	- Agriculture - Logistique	
Caractéristiques:	- Croûte de cuir bovin - Dos en coton - Double couture (HS1126)	- Molletonné - Avec capuchon - Unité : paire	
Couleur:	Jaune	EN388:	4 1 3 3
Catégorie:	I		

Description	Taille	Emballage	Référence
Gants de travail	10 / XL	12 / 120	HS 1128
Gants de travail	11 / XXL	12 / 120	HS 1126
Gants de travail	11 / XXL	120	HS 1126 P120
Gants de travail	12 / XXXL	12 / 120	HS 1112
Gants de travail	12 / XXXL	12 / 120	HS 1112.L
Gants de travail	10 / XL	12 / 120	HS 1128.L



GANTS DE TRAVAIL

PVC



Particularités:	- Bon maintien en conditions humides		
Avantages:	- Gants de travail en vinyle, légers et confortables		
Application:	- Général - Jardinage	- Activités légères	
Caractéristiques:	- Légèrement hydrofuges - Dos en coton avec protection des articulations en vinyle	- Revêtement en vinyle - Unité : paire	
Couleur:	Vert	Catégorie:	I

Description	Taille	Emballage	Référence
Gants de travail	10 / XL	12 / 240	HS 1171

GANTS DE TRAVAIL

Pour Femmes



Particularités:	- Bons gants de travail universels pour les femmes		
Avantages:	- Travaux généraux - Construction	- Industrie	
Caractéristiques:	- Croûte de cuir bovin - Dos en coton - Molletonné	- Avec capuchon - Unité : paire	
Couleur:	Beige	EN420:	√

Description	Taille	Emballage	Référence
Gants de travail	8 / M	12 / 120	HS 1109



GANTS DE TRAVAIL

Pour enfants

Couleur: Jaune / blanc

Description	Taille	Emballage	Référence
Gants de travail	7 / S	120	HS 1210



GANTS DE TRAVAIL

Cuir de bœuf

Particularités: - Gants robustes en cuir fleur

Avantages: - Bonne qualité

Caractéristiques: - Cuir fleur vachette - Molletonné
- Dos en coton - Avec capuchon
- Double couture - Unité : paire

Couleur: Beige **EN388:** 3 1 3 2

Catégorie: II



Description	Taille	Emballage	Référence
Gants de travail	10 / L	10 / 120	HS 1108



GANTS DE TRAVAIL

Cuir de bœuf

Avantages: - Bonne qualité

Caractéristiques: - Cuir fleur vachette - Molletonné
- Dos en coton - Avec capuchon
- Double couture - Unité : paire

Couleur: Beige **EN388:** 3 1 3 2

Catégorie: II **EN420:** ✓



Description	Taille	Emballage	Référence
Gants de travail	10 / XL	120	HS 1336



GANTS DE TRAVAIL

Superbull 3

Avantages:	- Très bonne qualité		
Caractéristiques:	- Cuir fleur vachette - Canevas blanc - Dos en coton - Double couture	- Molletonné - Avec capuchon - Unité : paire	
Couleur:	Beige	Catégorie:	II
Epaisseur (mm):	1,2	EN388:	3 1 3 2



Description	Taille	Emballage	Référence
Gants de travail	8 / M	12 / 120	HS 1136M
Gants de travail	9 / L	12 / 120	HS 1136L
Gants de travail	10 / XL	12 / 120	HS 1136XL
Gants de travail	11 / XXL	12 / 120	HS 1136XXL
Gants de travail	12 / XXXL	12 / 120	HS 1136XXXL
Gants de travail	10 / XL	12 / 120	HS 1136XL.L
Gants de travail	11 / XXL	12 / 120	HS 1136XXL.L



GANTS DE TRAVAIL

Cuir de meubles

Particularités:	- Le gant de travail est réalisé avec les restes de cuir provenant de l'industrie du meuble ce qui explique les différentes couleurs du cuir		
Caractéristiques:	- Gant de travail en cuir d'ameublement et coton - Fourré avec bandes de renfort		
Couleur:	Brun		
Catégorie:	I		



Description	Taille	Emballage	Référence
Gants de travail	10 / XL	12 / 120	HS 1131
Gants de travail	10 / XL	12 / 120	HS 1131.L

GANTS DE TRAVAIL

Résistant à la coupe

Particularités:	- Support tissé en coton - Revêtement latex au niveau des articulations		
Avantages:	- Souple et léger		
Application:	- Général - Construction	- Aménagement des espaces verts	
Caractéristiques:	- Manchette en tricot - Support 100% coton	- Latex trempé jaune - Unité : paire	
Couleur:	Jaune / blanc		
Catégorie:	I		



Description	Taille	Emballage	Référence
Gants de travail	10 / XL	12 / 120	HS 1181



GANTS RANCHER



- Particularités:** - Entièrement doublé en coton molletonné - Gant tout en cuir ciré - Manchette courte, élastique
- Avantages:** - Confortable - Complètement hydrofuge - Bonne dextérité, les saletés ne pénètrent pas dans le gant
- Application:** - Construction et artisanat - Industrie des transports - Application universelle
- Caractéristiques:** - Cuir nappa souple et doux, finement travaillé

Description	Taille	Emballage	Référence
Gants	7 / S	6 / 60	HS 297111
Gants	8 / M	6 / 60	HS 297112
Gants	9 / L	6 / 60	HS 297113
Gants	10 / XL	6 / 60	HS 297114
Gants	11 / XXL	6 / 60	HS 297115



GANTS EN CUIR DE PORC PLEINE FLEUR PREMIUM DRIVER



- Particularités:** - Dos de main libre en coton extensible
- Avantages:** - Ajustement parfait, meilleure aération
- Application:** - Jardinage et aménagement paysager - Construction et artisanat - Travaux de montage - Entreprises de transport
- Caractéristiques:** - Cuir nappa souple - Sans doublure - Poignet tricoté avec fermeture velcro

Description	Taille	Emballage	Référence
Gants	8 / M	6 / 120	HS 297302
Gants	9 / L	6 / 120	HS 297303
Gants	10 / XL	6 / 120	HS 297304
Gants	11 / XXL	6 / 120	HS 297305



GANTS EN CUIR VACHETTE PLEINE FLEUR BOSS



- Particularités:** - Sans doublure - Manchette courte avec élastique
- Avantages:** - Pas de transpiration - Bonne dextérité
- Application:** - Montage et artisanat - Industrie des transports - Application universelle
- Caractéristiques:** - Cuir de vachette nappa souple et doux résistant à l'abrasion - Finement travaillé
- Epaisseur (mm):** 0,9

Description	Taille	Emballage	Référence
Gants	9 / L	6 / 60	HS 297623
Gants	10 / XL	6 / 60	HS 297624
Gants	10 / XL	60	HS 297624 P60
Gants	11 / XXL	6 / 60	HS 297625

GANTS DE TRAVAIL

Driver II



Particularités:	- Gants haute qualité		
Application:	- Utilisation : sylviculture, jardinage et loisirs		
Caractéristiques:	- Gants très souples en chevreau - Fourrés		
Couleur:	Blanc	EN388:	1 1 2 1
Catégorie:	II	EN420:	✓

Description	Taille	Emballage	Référence
Gants de travail	7 / S	12 / 120	HS 09607
Gants de travail	8 / M	12 / 120	HS 09608
Gants de travail	9 / L	12 / 120	HS 09609
Gants de travail	10 / XL	12 / 120	HS 09610
Gants de travail	11 / XXL	12 / 120	HS 09611



GANTS DE TRAVAIL

Tropic

Particularités:	- Gants de conducteur en cuir - Cuir Nappa Tropic, en cuir fleur très souple		
Caractéristiques:	- Gants en chevreau avec dessus en coton bleu		
Couleur:	Blanc / bleu		
Catégorie:	II	EN388:	3 1 3 4



Description	Taille	Emballage	Référence
Gants de travail	8 / M	12 / 60	HS 1400
Gants de travail	9 / L	12 / 60	HS 1401
Gants de travail	10 / XL	12 / 60	HS 1403
Gants de travail	11 / XXL	12 / 60	HS 1405
Gants de travail	9 / L	12 / 60	HS 1401.L



GANTS DE TRAVAIL

Cuir de bœuf

Particularités:	- Gants de conducteur en vachette		
Application:	- Général - Offshore	- Construction - Logistique	
Caractéristiques:	- Cuir vachette - Entièrement en cuir	- Élastique sur le dos de la main - Unité : paire	
Couleur:	Gris / blanc	EN388:	3 1 3 2
Catégorie:	II		



Description	Taille	Emballage	Référence
Gants de travail	9 / L	12 / 120	HS 430213
Gants de travail	10 / XL	12 / 120	HS 430313
Gants de travail	10 / XL	120	HS 430313 P120
Gants de travail	11 / XXL	12 / 120	HS 430413
Gants de travail	10 / XL	12 / 120	HS 430313.L





GANTS D'OFFICIER

Peau de mouton

Particularités:	- Gants en cuir Nappa		
Avantages:	- Bonne sensibilité tactile		
Caractéristiques:	- Modèle court sans capuchon	- Unité : paire	
	- Avec élastique		
Couleur:	Blanc / gris	EN420:	✓
EN388:	2 1 1 1		

Description	Taille	Emballage	Référence
Gants de travail	10	12 / 120	HS 11418 10



GANTS DE SOUDEUR

Tegera 17

Particularités:	- Gants en cuir vachette refendu		
	- Convient aux opérations de soudage, ponçage et autres travaux exigeant des gants bien adaptés aux mains et résistants à la chaleur		
Application:	- Technique de soudage, de coupe et de montage		
Caractéristiques:	- Couture Kevlar, entièrement doublé de coton lourd		
	- Partie élastique au dos de la main		
	- EN12477 A		
Couleur:	Jaune		
Catégorie:	III	EN407:	4 1 3 0 4 0
EN388:	3 2 2 3	EN420:	✓
Marque:	Ejendals		

Description	Taille	Emballage	Référence
Gants de soudeur	10 / XL	6 / 60	HS17



GANTS DE SOUDEUR WELDEX

Keron
FINE QUALITY PRODUCTS

Application:	- Protection optimale contre la chaleur, pour souder ou griller		
Caractéristiques:	- Mobilité des 5 doigts		
	- En croûte de cuir vachette résistant		
	- Intérieur entièrement doublé en coton molletonné, toile résistante au-dessus		
Informations techniques:	- EN 12477		
Longueur (mm):	350	EN407:	4 1 2 X 4 X
EN388:	1 1 3 2		

Description	Taille	Emballage	Référence
Gants	10 / XL	6 / 60	HS 29737

GANTS DE SOUDEUR TIG

TIG

Particularités:	- Gants de soudeur haute qualité en cuir de chevreau nappa		
Caractéristiques:	- Manchette de 15 cm en croûte de cuir - Cousu sans Kevlar		
Couleur:	Beige	EN388:	4 1 2 2
Catégorie:	I	EN420:	√
Marque:	Weldsafe		



Description	Taille	Emballage	Référence
Gants de soudeur	10 / XL	10 / 120	HS 51015
Gants de soudeur	11 / XXL	10 / 120	HS 5101511

GANTS DE SOUDEUR

MIG / TIG

Particularités:	- Gant de soudure de très grande qualité		
Application:	- Soudage MIG et TIG		
Caractéristiques:	- Gant de soudure en vachette avec paume en cuir - Revers de la main en croûte de cuir - Capuchon en croûte de cuir de 20 cm (jaune moutarde) - Surpiqûres en Kevlar - Unité : paire		
Couleur:	Jaune / grise		
Catégorie:	II	EN407:	4 3 1 X X
EN388:	4 1 2 2	EN420:	√
Marque:	Weldsafe		

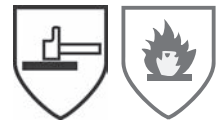

Description	Taille	Emballage	Référence
Gants de soudeur	10,5 / XL	12 / 60	HS 55980

GANTS DE SOUDEUR

Cuir de rouge

Particularités:	- Gant de soudeur en croûte de cuir		
Application:	- Travaux de soudure universels - Métallurgie et traitement des métaux - Lieuses et imprimantes générant de la chaleur - Appareils de soudure - Fonderie et travaux de meulage		
Caractéristiques:	- Molletonné - Modèle à 5 doigts		
Couleur:	Rouge		
Longueur (mm):	350	EN407:	X X 2 3 4 4
EN388:	4 1 4 3	EN420:	√

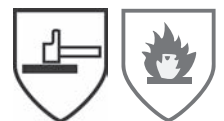

Description	Taille	Emballage	Référence
Gants de soudeur	10	12 / 60	HS 11000



GANTS DE SOUDEUR

Cuir de bœuf refendu

Application:	- Soudage		
Caractéristiques:	- Croûte de cuir bovin de grande qualité avec imperméabilisant hydrofuge - Avec doublure en molleton calorifuge - Unité : paire		
Couleur:	Rouge brun		
Longueur:	350	EN388:	3 X 4 3
Catégorie:	II	EN407:	4 1 3 1 4 4



Description	Taille	Emballage	Référence
Gants de soudeur	10 / XL	12	HS 1160
Gants de soudeur	10 / XL	12	HS 1160.L



GANTS EN FIBRE SYNTHÉTIQUE ACRYLIQUE GRIPPAN



Particularités:	- Bonne prise en main		
Avantages:	- Antidérapant		
Application:	- Idéal dans l'industrie forestière - Parfaitement adapté aux objets glissants		
Caractéristiques:	- Gants en fibre acrylique à grosses mailles avec structure gaufrée PVC des deux côtés - Criss-Cross - Réversible		
EN388:	1 1 3 1		



Description	Taille	Emballage	Référence
Gants	8 / M	6 / 60	HS 29810
Gants	10 / XL	6 / 120	HS 29708



GANTS EN COTON TRICOTÉS DERMATEX



Particularités:	- Excellente qualité		
Avantages:	- Plus de confort et de durabilité		
Application:	- Construction (p. ex. nettoyage)	- Sous-gant	
Caractéristiques:	- Blanchi - En tissu de coton respirant	- Réversible - Avec stries	
Se compose de:	- 6 paires par paquet SB		

Description	Taille	Emballage	Référence
Gants	8 / M	1 / 100	HS29725
Gants	10 / XL	1 / 100	HS29727

GANTS DE JARDINAGE POUR HOMMES MALGARDO



Application:	- Universel	- Jardinage
Caractéristiques:	- Couleurs unies - Avec manchette	- Paume de la main avec picots PVC
Se compose de:	- Sans suspension SB	

Description	Taille	Emballage	Référence
Gants	10 / XL	12 / 240	HS29735

GANTS DE JARDINAGE POUR FEMMES BELGARDO



Application:	- Jardinage	
Caractéristiques:	- Fleuri - Avec manchette	- Paume de la main avec picots PVC
Se compose de:	- Sans suspension SB	

Description	Taille	Emballage	Référence
Gants	8 / M	12 / 240	HS 29736

GANTS TRICOTÉS GRIPIT



Particularités:	- Picots recto/verso	
Avantages:	- Port réversible	
Application:	- Travaux de manutention	
Caractéristiques:	- Polyester/coton - Forme confortable	- Excellente préhension et antidérapant
Se compose de:	- Sans suspension SB	
EN388:	1 1 3 1	

Description	Taille	Emballage	Référence
Gants	8 / M	6 / 120	HS 29812
Gants	10 / XL	6 / 120	HS 29813





GANTS DE JARDIN

Pour Femmes

Application:	- Jardinage	
Caractéristiques:	- Tissu en coton - Unité : paire	- Boutons en PVC rouges sur la paume
Couleur:	Vert / blanc	

Description	Taille	Emballage	Référence
Gants de jardinage	7 / M	300	HS 1174



GANTS DE JARDIN

Latex / coton

Application:	- Travail de manutention	- Petit jardinage
Caractéristiques:	- Coton avec boutons en PVC - Manchette en tricot	- Poids : 227 g - Unité : paire
Couleur:	Gris / noir	Catégorie: I

Description	Taille	Emballage	Référence
Gants de jardin	10 / XL	12 / 300	HS 14550



GANTS DE TRAVAIL

100% coton

Application:	- Général - Gant intérieur	- Entrepôt - Travaux de peinture
Caractéristiques:	- 100 % coton - Tricoté circulaire - Absorbe l'humidité	- Avec manchettes - Unité : paire
Couleur:	Blanc	Catégorie: I

Description	Taille	Emballage	Référence
Gants de travail	7 / S	12 / 240	HS 1101
Gants de travail	9 / L	12 / 240	HS 1102



GANTS DE TRAVAIL

Criss-Cross

Avantages:	- Faible poids	- Ambidextre
Application:	- Général - Entrepôt	- Travaux de peinture
Caractéristiques:	- Gant tricoté circulaire à grosses mailles en acrylique et fibre synthétique - Grille PVC des deux côtés	- Manchette en tricot - Grande taille - Unité : paire
Couleur:	Jaune	EN388: 1 1 3 1
Catégorie:	II	

Description	Taille	Emballage	Référence
Gants de travail	10 / XL	144	HS 1320



GANTS DE TRAVAIL

Sol-vex 37-185



Particularités:	- Le gant en nitrile Sol-Vex est un gant particulièrement confortable et résistant aux produits chimiques, conçu pour des utilisations variées	
Application:	- Traitement et préparation chimiques - Raffinage - industrie pétrolière	- Construction métallique - Produits agrochimiques - Industrie graphique
Caractéristiques:	- Non floqué - Gant à crispin vert	- Équipement d'adhésion : grain de sable - Unité : paire
Informations techniques:	- AQL : 0,65 (EN374)	
Couleur:	Vert	Catégorie: III
Épaisseur (mm):	0,56	EN374: AKL
Longueur:	455	EN388: 4 1 0 2



Description	Taille	Emballage	Référence
Gants de travail	10 / XL	1 / 12	HS 37185 10

GANTS DE TRAVAIL

Sol-vex 37-675



Particularités:	- Le gant en nitrile Sol-Vex est un gant particulièrement confortable et résistant aux produits chimiques, conçu pour des utilisations variées	
Application:	- Traitement et préparation chimiques - Raffinage - industrie pétrolière	- Construction métallique - Produits agrochimiques - Industrie graphique
Caractéristiques:	- Floculé - Gant à crispin	- Équipement d'adhésion : grain de sable - Unité : paire
Informations techniques:	- AQL : 0,65 (EN374)	
Couleur:	Vert	Catégorie: III
Épaisseur (mm):	0,38	EN374: JKL
Longueur:	330	EN388: 4 1 0 1



Description	Taille	Emballage	Référence
Gants de travail	9 / L	12 / 144	HS 37675 9
Gants de travail	10 / XL	12 / 144	HS 37675 10
Gants de travail	11 / XXL	12 / 144	HS 37675 11

Les références produits, descriptions ou équivalences sont données à titre indicatif et ne sont pas pour autant des pièces d'origine.





GANTS DE TRAVAIL

Honeywell
Nitri Guard Plus

Particularités:

- Gants 100% nitrile à l'épreuve des liquides
- Pour le traitement des acides inorganiques, des métaux alcalins, des graisses et des huiles

Avantages:

- Imperméable à l'humidité
- Absorbe la transpiration
- Exempt de protéines de latex (réactions allergiques)
- Conforme aux directives FDA relatives au contact avec des produits alimentaires

Application:

- Industries chimique et alimentaire
- Laboratoires
- Montage
- Nettoyage
- Applications diverses nécessitant une bonne sensation de prise

Caractéristiques:

- 100% nitrile avec velours de coton
- Forme anatomique
- Flocage particulièrement doux
- Non allergène
- Unité : paire

Couleur: Vert

Épaisseur (mm): 0,38 **EN374:** J K L

Longueur: 330 **EN388:** 4 0 0 1

Catégorie: III **EN420:** ✓



Description	Taille	Emballage	Référence
Gants de travail	9 / L	12 / 144	HS LA132G L
Gants de travail	10 / XL	12 / 144	HS LA132G XL
Gants de travail	11 / XXL	12 / 144	HS LA132G XXL



GANTS DE TRAVAIL

Honeywell
Redcote Plus

Particularités:

- PVC résistant aux liquides, intégralement revêtu
- Doublure Interlock

Avantages:

- Excellente résistance à l'usure
- À un prix attrayant

Application:

- Industrie pétrochimique
- Industrie du bâtiment
- Activités industrielles diverses

Caractéristiques:

- Imperméable à l'humidité
- Légère résistance chimique
- Tissus en coton
- Désinfecte
- Unité : paire

Couleur: Rouge **EN374:** A K L

Longueur: 350 **EN388:** 4 1 2 1

Catégorie: II **EN420:** ✓



Description	Taille	Emballage	Référence
Gants de travail	9 / L	12 / 72	HS R50X L
Gants de travail	10 / XL	12 / 72	HS R50X XL

GANTS DE TRAVAIL

Trawler King

Honeywell



Particularités:	- Gant en PVC à double trempage résistant aux liquides - Revêtement rugueux et étanche à l'humidité sur les paumes		
Avantages:	- Haute résistance à l'usure		
Application:	- Conditions : huiles et graisses (lubrification) - Service public	- Industrie du bâtiment - Industrie pétrochimique	
Caractéristiques:	- Tissu coton et jersey - Capuchon revêtu - Revêtement convenant aux applications lourdes	- Résistant aux produits chimiques - Unité : paire	
Couleur:	Vert	EN388:	4 1 2 1
Longueur:	270	EN420:	✓
Catégorie:	III	EN511:	J K L



Description	Taille	Emballage	Référence
Gants de travail	9 / L	12 / 72	HS 830FWG L
Gants de travail	10 / XL	12 / 72	HS 830FWG XL

GANTS DE TRAVAIL

Latex

Honeywell



Particularités:	- Bonne prise grâce au profil sur les paumes - Forme anatomique		
Avantages:	- Port très confortable		
Application:	- Laboratoires - Industrie alimentaire - Industrie du bâtiment	- Industrie du nettoyage - Industrie pharmaceutique	
Caractéristiques:	- 100% caoutchouc naturel avec velours de coton	- Unité : paire	
Couleur:	Jaune		
Epaisseur (mm):	0,45	EN374:	A K L
Longueur:	300	EN388:	1 0 1 0
Catégorie:	III	EN420:	✓



Description	Taille	Emballage	Référence
Gants de travail	9 / L	12 / 144	HS T297FL L
Gants de travail	10 / XL	12 / 144	HS T297FL XL



GANTS POUR PRODUITS CHIMIQUES VINEX

Kevon
FINE QUALITY PRODUCTS

Particularités:

- Surface structurée
- Exempt de latex
- Nitrile

Avantages:

- Bonne prise
- Convient aux personnes allergiques
- Bonne résistance aux produits chimiques et à l'abrasion

Application:

- Manipulation des produits chimiques
- Sécurité industrielle
- Travaux ménagers

Caractéristiques:

- Support en tissu coton/velours
- Très agréable à porter, absorbe la transpiration

Se compose de: - Livré par paire dans sac en plastique

Épaisseur (mm): 0,38

Longueur (mm): 330

EN388: 1 0 1 0



Description	Taille	Emballage	Référence
Gants	7 / S	12 / 144	HS 29816
Gants	8 / M	12 / 144	HS 29817
Gants	9 / L	12 / 144	HS 29818
Gants	10 / XL	12 / 144	HS 29825



GANTS DE PROTECTION PVC

Kevon
FINE QUALITY PRODUCTS

Application: - Utilisation universelle contre les graisses et les huiles

Caractéristiques:

- Gant de protection en PVC
- Doublure Interlock coton
- Étanche aux liquides

Longueur (mm): 350

EN388: 2 1 2 1



Description	Taille	Emballage	Référence
Gants	10 / XL	6 / 60	HS 29729
Gants	10 / XL	60	HS 29729 P60



GANTS DE TRAVAIL

Résistant à l'huile Showa 660



Particularités:	- Gant résistant à fine doublure intérieure, fabriqué selon un procédé de trempage breveté Showa. Le PVC résiste très bien à l'abrasion et, grâce à un traitement spécial aux hydrocarbures, le matériau offre une excellente protection contre les huiles et les composés chimiques, en particulier basiques et acides.		
Avantages:	- Résistant aux hydrocarbures	- Protection mécanique	
Application:	- Industrie pétrochimique - Plateformes de forage - Pêche et agriculture	- Bâtiment - Industrie mécanique	
Caractéristiques:	- Extrêmement souple et imperméable - Confortable, souple et bonne prise	- Long lien - Protection contre les produits chimiques dans une large plage d'applications	
Informations techniques:	- CE 0120 - EN374-3 - Chlorure d'hydrogène 36% - 5 - Kérosène - 3	- Méthanol - 2 - N-heptane - 3 - Bicarbonate de sodium 40% - 6 - Acide chlorhydrique 96% - 3	
Couleur:	Bleu		
Longueur:	300	EN374:	JKL
Catégorie:	III	EN388:	4 1 2 1

Description	Taille	Emballage	Référence
Gants de travail	8 / M	10 / 120	HS 6608
Gants de travail	9 / L	10 / 120	HS 6609
Gants de travail	10 / XL	10 / 120	HS 66010



GANTS DE TRAVAIL

Résistant à l'huile Showa KV660



Particularités:	- Gant résistant à fine doublure Kevlar - PVC ultra résistant à l'abrasion - Excellente protection contre les huiles et les composés chimiques, en particulier basiques et acides		
Avantages:	- Protection contre les produits chimiques - Résistant à l'huile		
Application:	- Industrie pétrochimique, plateformes de forage - Pêche, traitement des déchets, décontamination - Travaux en extérieur : décrassage - Industrie chimique : composés acides, solvants		
Caractéristiques:	- Fine doublure Kevlar sans couture, à trempage PVC - Protection contre les produits chimiques dans une large plage d'applications	- Confortable, souple et bonne prise - Traitement antibactérien - Lavable - Préformé, pour un confort optimal	
Informations techniques:	- EN374-3 - Chlorure d'hydrogène 36% - 6 - Kérosène - 6 - Méthanol - 3	- N-heptane - non - Bicarbonate de sodium 40% - 6 - Acide chlorhydrique 96% - non	
Couleur:	Bleu	EN388:	4 3 4 1
Catégorie:	III		

Description	Taille	Emballage	Référence
Gants de travail	8 / M	10 / 120	HS KV6608
Gants de travail	9 / L	10 / 120	HS KV6609
Gants de travail	10 / XL	10 / 120	HS KV660XL





GANTS D'ÉGOUTS

Showa 690 Oil resistant



Particularités: - Gant résistant à fine doublure intérieure, fabriqué selon un procédé de trempage breveté Showa. Le PVC résiste très bien à l'abrasion et, grâce à un traitement spécial aux hydrocarbures, le matériau offre une excellente protection contre les huiles et les composés chimiques, en particulier basiques et acides.

Avantages: - Résistant aux hydrocarbures
- Protection mécanique

Application: - Travaux liés à des liquides, la décontamination et le nettoyage de canalisations d'évacuation des eaux
- Travaux en eaux profondes

Caractéristiques: - Long revers
- Collé, avec bord élastique
- Avec œillet d'aération
- Extrêmement souple et imperméable
- Protection contre les produits chimiques dans une large plage d'applications
- Confortable, souple et bonne prise

Informations techniques: - CE 0120 - Méthanol - 2
- EN374-3 - N-heptane - 3
- Chlorure d'hydrogène 36% - 5 - Bicarbonate de sodium 40% - 6
- Kérosène - 3 - Acide chlorhydrique 96% - 3

Couleur: Bleu **EN374:** JKL

Longueur: 650 **EN388:** 4 1 2 1

Catégorie: III



Description	Taille	Emballage	Référence
Gants de travail	8 / M	10 / 60	HS 6908
Gants de travail	9 / L	10 / 60	HS 6909
Gants de travail	10 / XL	10 / 60	HS 69010



GANTS DE TRAVAIL

Chemical-resistant

Particularités: - Gants étanches

Avantages: - Très grande résistance à l'usure

Application: - Protection contre les produits chimiques comme les acides, les huiles, les graisses, les décapants et les hydrocarbures

Caractéristiques: - En PVC sur tricot ou jersey - Unité : paire

Couleur: Rouge brun **EN388:** 4 1 2 1

Catégorie: III **EN420:** ✓



Description	Taille	Emballage	Référence
Gants de travail	XL 350 mm	12 / 120	HS 2135
Gants de travail	XL 350 mm	120	HS 2135 P120
Gants de travail	XL 450 mm	12 / 72	HS 2145

GANTS DE TRAVAIL

PVC

- Particularités:**
- Gants PVC résistant aux produits chimiques
 - Gants de base tricot ou jersey protégeant les mains sous la pluie (imperméable aux liquides)
 - Excellente protection pour les travaux avec la plupart des acides, des huiles, des graisses, des décapants et des hydrocarbures
 - Également adapté à la manipulation de produits chimiques de base aqueuse

Application: - Manipulation de produits chimiques

- Caractéristiques:**
- Très grande résistance à l'usure
 - Les gants PVC offrent de moins bonnes propriétés tactiles
 - Résistance à la plupart des agents chimiques, à l'exception des solvants à l'acétone
 - Température : -4 à 65 °C
 - Antidérapant
 - EN1149

Informations techniques: - EN1149

Couleur: Vert

Catégorie: III

EN388: 4 1 2 1

Description	Taille	Emballage	Référence
Gants de travail	10 / XL	12 / 72	HS 1195



GANTS DE TRAVAIL

Néoprène

- Particularités:**
- Gants néoprène résistant aux produits chimiques
 - En caoutchouc synthétique
 - Hautement résistant aux produits chimiques dans le cadre de la manipulation d'hydrocarbures, de solvants, d'huiles et de graisses végétales et animales

Avantages: - Le gant néoprène assure une parfaite sensation de toucher même dans le froid

Application: - À utiliser en agriculture, dans l'industrie chimique et dans tous les secteurs impliquant un travail avec l'huile

Caractéristiques: - En néoprène avec revêtement antidérapant
- Doublure flockée

Couleur: Noir

Longueur: 380

Catégorie: III

EN388: 4 1 1 0

Description	Taille	Emballage	Référence
Gants de travail	10 / XL	12 / 144	HS 1180
Gants de travail	11 / XXL	12 / 144	HS 1185





GANTS DE TRAVAIL

Gauche ou droite

Particularités:	- Gants à manches en PVC	- Capuchons étanches
Avantages:	- Ligne confortable	
Application:	- Travaux de canalisations	
Caractéristiques:	- Résistance aux huiles et aux graisses - Avec doublure en jersey	- Main droite/main gauche à commander séparément - Élastique dans les manches
Couleur:	Vert	
Longueur (mm):	700	EN374: JKL
Catégorie:	III	EN388: 4 1 2 1

Description	Taille	Emballage	Référence
Gants de travail	L	1	HS 12023570
Gants de travail	L	1	HS 12023571



GANTS EN LATEX NATUREL FLETEx

Kevon
FINE QUALITY PRODUCTS

Particularités:	- Avec doublure en coton - Revêtement complet - Manchette longue - Intérieur de main rugueux à gaufrage double
Avantages:	- Doux, souple et absorbant la sueur - Très élastique et étanche aux liquides - Protection optimale de l'avant-bras - Excellente prise en main dans des conditions humides et sèches
Application:	- Industrie chimique - Industrie du bâtiment - Carreleurs - Agriculture - Alimentation
Caractéristiques:	- Résistant aux acides, bases et solutions salines - Partiellement résistant à l'acétone et à l'alcool
EN374:	0 1 6 2
EN388:	3 1 3 1



Description	Taille	Emballage	Référence
Gants	8 / M	6 / 60	HS 297256
Gants	9 / L	6 / 60	HS 297257
Gants	10 / XL	6 / 60	HS 297258
Gants	11 / XXL	6 / 60	HS 297259

GANTS DE PROTECTION PVC PROTECTION

Keron
FINE QUALITY PRODUCTS



Application:	- Utilisation universelle contre les graisses et les huiles	
Caractéristiques:	- Gant de protection en PVC	- Étanche aux liquides
	- Doublure Interlock coton	
Longueur (mm):	350	
EN388:	2 1 2 1	



Description	Taille	Emballage	Référence
Gants	10 / XL	6 / 60	HS 29729
Gants	10 / XL	60	HS 29729 P60

GANTS MÉNAGERS EN LATEX PROTEX

Keron
FINE QUALITY PRODUCTS



Particularités:	- Revêtement latex extensible	
	- Support en tissu coton/velours	
	- Structure en nid d'abeilles de la paume de main	
Avantages:	- Grand confort	- Bonne prise
	- Port très confortable	
Application:	- Travaux de nettoyage	- Gastronomie
	- Industrie agro-alimentaire	- Agriculture
	- Industrie	
Caractéristiques:	- Forme anatomique à bord ondulé	
	- Adapté au contact alimentaire	
Se compose de:	- Livré par paire dans sac en plastique	
Longueur (mm):	300	
EN388:	1 0 1 0	

Description	Taille	Emballage	Référence
Gants	7 / S	10 / 200	HS 29819
Gants	8 / M	10 / 200	HS 29820
Gants	9 / L	10 / 200	HS 29821
Gants	10 / XL	10 / 200	HS 29822





GANTS INDUSTRIELS ET MÉNAGERS

100% latex

Avantages:	- Bonne sensibilité tactile	- Antidéchirure
Application:	- Industrie	- Utilisation domestique
Caractéristiques:	- Gants en caoutchouc d'excellente qualité - 100% latex - Doublure coton	- Convient à l'industrie agro-alimentaire - Unité : paire
Couleur:	Jaune	
Longueur:	300	EN388: 1 0 1 1
Catégorie:	II	EN420: ✓



Description	Taille	Emballage	Référence
Gants	7 / S	12 / 144	HS 1358S
Gants	8 / M	12 / 144	HS 1358M
Gants	9 / L	12 / 144	HS 1358L
Gants	10 / XL	12 / 144	HS 1358XL



GANTS DE TRAVAIL

PVC

Particularités:	- Gants étanches	
Avantages:	- Très grande résistance à l'usure	
Application:	- Industrie graphique - Laboratoire	- Offshore - Pétrochimie
Caractéristiques:	- PVC - Support Interlock	- Unité : paire
Couleur:	Rouge	
Longueur (mm):	350	
Catégorie:	II	EN388: 4 1 1 1



Description	Taille	Emballage	Référence
Gants	10 / XL	12 / 120	HS 1176



GANTS DE TRAVAIL

Particularités:	- Gant en PVC robuste et étanche	
Avantages:	- Forme excellente	
Application:	- BTP, travaux de maintenance, assainissement du sol, - Transport, sylviculture, horticulture et agriculture	
Caractéristiques:	- Résistance aux huiles et aux graisses - Unité : paire	
Couleur:	Rouge	
Longueur (mm):	350	EN374: A=X J=X K=6
Catégorie:	II	EN388: 4 1 2 1



Description	Taille	Emballage	Référence
Gants de travail	10 / XL	60	HS 11703500

GANTS DE TRAVAIL

Aegis 230 HP54



Particularités:	<ul style="list-style-type: none"> - Gant souple et facile d'entretien offrant une protection optimale contre les coupures - Protège contre les huiles, les hydrocarbures, les graisses et les frottements - Paume de la main optimale et durable - Excellente liberté de mouvement au niveau du poignet 		
Avantages:	<ul style="list-style-type: none"> - Niveau de protection de coupe 5 - Bon maintien, même pour les applications avec surfaces huileuses - Longue durée de vie 		
Application:	<ul style="list-style-type: none"> - Industrie automobile - Métallurgie - Industrie du verre 	<ul style="list-style-type: none"> - Secteur public - Agriculture, jardinage et horticulture 	
Caractéristiques:	<ul style="list-style-type: none"> - Paume avec revêtement Zorbit - Bord élastique - Surface de préhension en mousse nitrile - Ne contient pas de silicone 	<ul style="list-style-type: none"> - Polyéthylène particulièrement résistant (HPPE) - Tricoté circulaire - Forme anatomique - Unité : paire 	
Couleur:	Gris		
Longueur (mm):	217-270	EN388:	4 5 4 2
Catégorie:	II	EN420:	✓

Description	Taille	Emballage	Référence
Gants de travail	7 / S	12 / 72	HS 230 07
Gants de travail	8 / M	12 / 72	HS 230 08
Gants de travail	9 / L	12 / 72	HS 230 09
Gants de travail	10 / XL	12 / 72	HS 230 10



GANTS DE TRAVAIL

Light Task

Honeywell



Particularités:	<ul style="list-style-type: none"> - Manchette en tricot et paumes revêtues 		
Avantages:	<ul style="list-style-type: none"> - Protection mécanique efficace (protection contre les coupures) - Forme confortable - Port très confortable - Grande liberté de mouvement pour les doigts - Bonne adhérence 		
Application:	<ul style="list-style-type: none"> - Travaux présentant un grand risque de blessures par coupure - Maniement d'objets en métal, verre, plastique et autres, à bords tranchants 		
Caractéristiques:	<ul style="list-style-type: none"> - Tissu Dyneema - Revêtement PU blanc - Conforme à la directive FDA CFR21 relative au contact direct avec des produits alimentaires - Unité : paire 		
Couleur:	Gris / blanc		
Catégorie:	II		
EN388:	4 3 4 3	EN420:	✓

Description	Taille	Emballage	Référence
Gants de travail	9 / L	12 / 72	HS NFD16 L
Gants de travail	10 / XL	12 / 72	HS NFD16 XL
Gants de travail	11 / XXL	12 / 72	HS NFD16 XXL





GANTS POWERGRAB KEV5



Particularités:	- Paume de la main avec fini bosselé tenant bien en main
Avantages:	- Dextérité optimale
Application:	- Manipulation d'arêtes vives et de verre
Caractéristiques:	- Gant tricoté 100% en tissu Kevlar® résistant aux coupures - Trempé dans du latex - Pouces à revêtement intégral
Informations techniques:	- Classe de protection 5
Catégorie:	II
EN388:	2 5 4 4
EN407:	X 3 X 1 X X

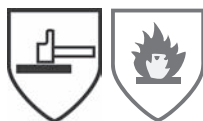

Description	Taille	Emballage	Référence
Gants	10 / XL	12 / 72	HS 297328



GANTS RÉSISTANTS AUX COUPURES SAFE 5



Particularités:	- Revêtement intérieur noir en polyuréthane HD
Avantages:	- Très bonne résistance aux perforations (partie revêtue)
Application:	- Travaux avec arêtes vives et verre
Caractéristiques:	- Gant tricoté fin en fibre de verre anticoupures et spandex - Excellente forme
Informations techniques:	- Protection contre les coupures 5
Catégorie:	II
EN388:	4 5 4 2



Description	Taille	Emballage	Référence
Gants	7 / S	6 / 60	HS 297345
Gants	8 / M	6 / 60	HS 297346
Gants	9 / L	6 / 60	HS 297347
Gants	10 / XL	6 / 60	HS 297348
Gants	11 / XXL	6 / 60	HS 297349

GANTS DE TRAVAIL

Showa Dyneema



Particularités:	- Tricot ultra résistant en polyéthylène (HPPE), surface de la main recouverte de polyuréthane		
Avantages:	- Résistance à l'usure - Protection mécanique		
Application:	- Industrie mécanique - Carrosserie - Industrie métallurgique - Construction : couverture - Transport et logistique		
Caractéristiques:	- Fibre polyéthylène haute qualité Dyneema® - Résistance aux coupures classe 3 - Surface de la main respirante et recouverte de polyuréthane pour une meilleure prise - Souple et léger - Revers de la main avec aération, la couleur grise permet de ne pas distinguer la saleté - Grand confort même pour les travaux précis dans des environnements gras et présentant de forts risques de coupure		
Couleur:	Gris		
Catégorie:	II	EN388:	4 3 4 2

Description	Taille	Emballage	Référence
Gants de travail	8 / M	10 / 200	HS 5418
Gants de travail	9 / L	10 / 200	HS 5419
Gants de travail	10 / XL	10 / 200	HS 54110
Gants de travail	11 / XXL	10 / 200	HS 54111



GANTS ANTI-COUPURE

Kevlar® DuPont

Particularités:	- Gant 100% en Kevlar® DuPont avec revêtement de paume en latex - Tricoté circulaire pour un confort exceptionnel - Le gant en Kevlar® offre une résistance parfaite aux coupures - Revêtement de paume en latex pour le maintien et résistance aux perforations		
Avantages:	- Très bon confort, souplesse et dextérité en cas de port prolongé		
Application:	- Travaux avec du verre - Recyclage - Sidérurgie et menuiserie - Industrie du béton		
Caractéristiques:	- Revêtement latex résistant à la chaleur jusqu'à 150 °C - Forme ergonomique pour un grand confort - Unité : paire		
Couleur:	Jaune / bleu		
Catégorie:	II	EN388:	4 4 4 3



Description	Taille	Emballage	Référence
Gants de travail	9 / L	12 / 120	HS 0861





GANTS DE TRAVAIL

Latex

Particularités:

- Bonne résistance à la perforation, au glissement et à la coupe
- Dessus de la main en latex pour un meilleur maintien en cas d'environnement sec ou humide

Avantages:

- Longue durée de vie
- Bon maintien

Application:

- Travaux généraux
- Construction
- Entrepôt

Caractéristiques:

- Col rond, écru, polyester/coton
- Dos de la main ouvert pour une bonne circulation de l'air
- Revêtement latex bleu

Couleur: Bleu / blanc

Catégorie: II **EN388:** ✓

Description	Taille	Emballage	Référence
Gants de travail	10 / L	12 / 120	HS 2500



GANTS DE TRAVAIL

Nylon

Particularités:

- Effet bosselé pour un maintien optimal

Avantages:

- Maintien optimal

Application:

- Général
- Montage
- Horticulture
- Construction de routes

Caractéristiques:

- Gants en nylon tricoté circulaire
- Ne peluche pas
- Revêtement en latex très souple
- Dos de la main ouvert pour une meilleure circulation de l'air

Couleur: Gris

Catégorie: II **EN388:** 3 1 3 1

Description	Taille	Emballage	Référence
Gants de travail	8 / M	12 / 120	HS 0881
Gants de travail	9 / L	12 / 120	HS 0882
Gants de travail	10 / XL	12 / 120	HS 0883



GANTS DE TRAVAIL

Basic line latex

Particularités:	- Polyester sur dos de la main ouvert		
Avantages:	- Souple et léger		
Application:	- Construction - Menuiserie	- Construction de routes - Conditions exigeantes	
Caractéristiques:	- Support polyester écru - Tricoté circulaire - Dos de la main ouvert pour une meilleure circulation de l'air - Dessus de la main en latex orange		
Couleur:	Rouge / blanc		
Catégorie:	II	EN388:	√



Description	Taille	Emballage	Référence
Gants de travail	10 / XL	12 / 120	HS 3175

GANTS

Prevent

Particularités:	- L'original : gant « Prevent » pour la construction de routes - Adapté aux activités rudes et difficiles		
Avantages:	- Excellente qualité		
Application:	- Construction - Menuiserie	- Construction de routes	
Caractéristiques:	- Support polyester écru - Surface de la main laminée, en latex, orange - Tricoté circulaire - Dos de la main ouvert pour une meilleure circulation de l'air - Unité : paire		
Couleur:	Orange		
Catégorie:	II	EN388:	4 2 4 3



Description	Taille	Emballage	Référence
Gants de travail	9 / L	1 / 100	HS 7580

GANTS DE TRAVAIL

Kevlar

Particularités:	- Gant tricoté en Kevlar® avec boutons en PVC - Protection contre les coupures		
Avantages:	- Ligne confortable		
Application:	- Travaux avec du verre et de la tôle		
Caractéristiques:	- Excellent maintien	- Unité : paire	
Couleur:	Jaune / noir		
Catégorie:	II	EN388:	1 3 4 X



Description	Taille	Emballage	Référence
Gants de travail	10 / XL	12 / 120	HS 1311



GANTS JETABLES

N-DES Original IS7005



Particularités:	- Formule « petit coefficient » brevetée - Confort et dextérité uniques - Fatigue mineure de la main
Avantages:	- Protection contre les projections de produits chimiques - Protection contre l'huile - Préserve le toucher
Application:	- Industrie mécanique : pistolets à peinture, montage léger - Industrie automobile - Pièces électroniques : circuits intégrés - Industrie agro-alimentaire
Caractéristiques:	- Matériau : 100% nitrile - Protection contre les produits chimiques - Ne contient pas de silicones - Sans poudre - Unité : paire
Couleur:	Bleu
Epaisseur (mm):	0,1
Longueur:	240
Catégorie:	III
EN374:	EN374-2 / EN374-3



Description	Taille	Emballage	Référence
Gants jetables	7 / S	100 / 2000	HS IS70057
Gants jetables	8 / M	100 / 2000	HS IS70058
Gants jetables	9 / L	100 / 2000	HS IS70059
Gants jetables	10 / XL	100 / 2000	HS IS700510

GANTS JETABLES

Nitril Extra



Particularités:	- Les gants sont très confortables tout en conservant une excellente prise - Les gants souples sont légèrement rugueux au bout des doigts
Avantages:	- Grâce à une grosse épaisseur et une très grande résistance, les gants seront utilisés plus longtemps
Application:	- Protection de la peau optimale pendant les travaux de préparation et de peinture
Caractéristiques:	- Gant en nitrile - Complètement exempt de silicone et de poudre
Se compose de:	- 60 gants par boîte
Couleur:	Noir
EN374:	ISO9001
Marque:	Colad



Description	Taille	Emballage	Référence
Gants jetables	M	60	HS 536000
Gants jetables	L	60	HS 536002
Gants jetables	XL	60	HS 536004

GANT VYNIL AMBIDEXTRE



Particularités:	- Gant non stérile - Matière : vinyle - Ambidextre
Couleur:	- Blanc
Epaisseur (mm):	- 0,125
Longueur:	- 230
EN374:	- 1.5
EN420:	✓

Description	Taille	Emballage	Référence
Gants vinyle poudrés	M	100	HS5708
Gants vinyle poudrés	L	100	HS5710
Gants vinyle poudrés	XL	100	HS5712

GANTS JETABLES

NT10B PF

Particularités:	- Gant nitrile à usage unique - Sans poudre - Composition spéciale évitant une fatigue précoce des mains - Répond aux directives US concernant l'utilisation dans l'agro-alimentaire (21CFR)		
Avantages:	- Léger et résistant		
Application:	- Pour travailler avec des produits légèrement agressifs - Préparation des aliments - Peintures/Vernis - Composants électroniques - Utilisation en laboratoire		
Caractéristiques:	- Grande résistance aux perforations - Souple, excellente conservation du toucher - Des poignets à languette facilitent l'enfilage - Grande résistance aux déchirures - Fabrication dans le cadre d'un système de gestion de la qualité (BSI)		
Couleur:	Bleu		
Epaisseur (mm):	0,26		
Longueur (mm):	240	EN388:	2 0 0 0
EN374:	✓	EN420:	✓



Description	Taille	Emballage	Référence
Gants jetables	6,5	100	HS 18617007
Gants jetables	7,5	100	HS 18617008
Gants jetables	8,5	100	HS 18617009
Gants jetables	9,5	100	HS 18617010





GANTS JETABLES

Nitrile Food PF

Avantages: - Ultrafine, pour une dextérité particulièrement bonne

Application: - Convient à l'industrie alimentaire

Caractéristiques: - 100% sans latex, donc utilisable en cas d'allergie au latex
- Résistance chimique limitée
- Sans poudre

Se compose de: - 100 pièces dans un distributeur

Informations techniques: - 1.5 AQL (norme de qualité)

Couleur: Bleu

EN374: KJA

EN420: ✓

Description	Taille	Emballage	Référence
Gants jetables	7 / S	100	HS 14452507
Gants jetables	8 / M	100	HS 14452508
Gants jetables	9 / L	100	HS 14452509
Gants jetables	10 / XL	100	HS 14452510



GANTS JETABLES

Nitril

Application: - Gant d'examen et d'utilisation générale

Caractéristiques: - Non stérile
- Exempt de latex et de poudre
- Utilisation gauche/droite

Se compose de: - 100 gants

Informations techniques: - 1.5 AQL (norme de qualité)

Couleur: Bleu

Epaisseur (mm): 4

Longueur: 240

Description	Taille	Emballage	Référence
Gants jetables	8 / M	100	HS 1534M
Gants jetables	9 / L	100	HS 1534L
Gants jetables	10 / XL	100	HS 1534XL



GANTS JETABLES

Coton

Particularités: - Gants tricotés en coton

Application: - À usage unique

Caractéristiques: - Version moyennement lourde
- Unité : paire

Couleur: Blanc

Description	Taille	Emballage	Référence
Gants jetables	10 / XL	12 / 600	HS 1107

GANTS JETABLES

Latex

Avantages:	- Souple et élastique	- Grande sensibilité tactile
Caractéristiques:	- Gants en latex, sans coutures, à usage unique	- Seulement à usage unique
	- Légèrement poudrés	- Ambidextres
	- Non stériles	- Bordure enroulée
		- Unité : paire
Se compose de:	- Emballés dans un carton de 100 pièces	
Informations techniques:	- 1.5 AQL (norme de qualité)	- ASTM D-3578
	- EN 455 (1-3)	
Couleur:	Blanc	
Longueur:	240	



Description	Taille	Emballage	Référence
Gants jetables	8 / M	100	HS 1283
Gants jetables	9 / L	100	HS 1284
Gants jetables	10 / XL	100	HS 1286

GANTS JETABLES

VETbasic

Application:	- Idéal pour l'agriculteur et le vétérinaire	
Caractéristiques:	- 100% polyéthylène	
	- Épaisseur de matériau 25 microns	
Se compose de:	- 100 pièces par carton	
Couleur:	Orange	
Épaisseur (mm):	0,025	
Longueur:	900	



Description	Taille	Emballage	Référence
Gants jetables	Unique	100	HS 1533

GANTS JETABLES

VETtop

Particularités:	- Grande sensibilité tactile	
Avantages:	- Grande résistance aux déchirures	
Application:	- Idéal pour le vétérinaire	
Caractéristiques:	- Copolymère	
	- Épaisseur : 28 microns	
	- Unité : paire	
Se compose de:	- 100 pièces conditionnées dans un carton	
Couleur:	Blanc	
Épaisseur (mm):	0,028	
Longueur:	900	



Description	Taille	Emballage	Référence
Gants jetables	Unique	100	HS1536T



GANTS D'HIVER

Cold Grip NF11HD

Honeywell

Particularités:	- Manchette en tricot avec doigts revêtus		
Avantages:	- Grande élasticité à des températures inférieures à -25 °C - Grande liberté de mouvement pour les doigts et port très confortable - Revêtement mousse pour un maintien optimal sur des objets secs et humides		
Application:	- Travaux à basses températures - Transport - Entrepôts frigorifiques		
Caractéristiques:	- Doublure thermique rugueuse en tricot circulaire - Revêtement des articulations de doigt en mousse PVC noire (protège contre les liquides) - Unité : paire		
Couleur:	Bleu / noir	EN420:	✓
EN388:	2 2 3 2	EN511:	X 2 X



Description	Taille	Emballage	Référence
Gants de travail	9 / L	12 / 72	HS NF11HD L
Gants de travail	10 / XL	12 / 72	HS NF11HD XL
Gants de travail	11 / XXL	12 / 72	HS NF11HD XXL



GANTS D'HIVER

Duro Task NF14HD

Honeywell

Particularités:	- Manchette en tricot et paumes revêtues		
Avantages:	- Port très confortable - Forme confortable et excellente liberté de mouvement pour les doigts - Bon maintien, même sur les objets humides - Désinfecte		
Application:	- Travaux à basses températures - Transport - Entrepôts frigorifiques		
Caractéristiques:	- Doublure thermique rugueuse en tricot circulaire - Revêtement latex - Unité : paire		
Couleur:	Blanc / noir		
Catégorie:	II	EN420:	✓
EN388:	2 2 4 1	EN511:	X 1 X



Description	Taille	Emballage	Référence
Gants d'hiver	9 / L	12 / 72	HS NF14HD L
Gants d'hiver	10 / XL	12 / 72	HS 1412
Gants d'hiver	11 / XXL	12 / 72	HS 1413

GANTS EN CUIR REMBOURRÉS FURNA SNOW

Keron
FINE QUALITY PRODUCTS



Particularités:	- Avec doublure en fourrure (acrylique) - Imprégné
Avantages:	- Protection contre les températures basses - Particulièrement hydrofuge
Application:	- Convient à des travaux rudes
Caractéristiques:	- En polyester robuste - Paume de la main renforcée - Dos textile et manchette en toile claire

Description	Taille	Emballage	Référence
Gants	11 / XXL	6 / 60	HS 29746

GANTS D'HIVER ARKTIC

Keron
FINE QUALITY PRODUCTS



Particularités:	- Épaisse doublure Thinsulate
Avantages:	- Chaleur agréable à des températures glaciales
Caractéristiques:	- Gant en cuir vachette Premium - Dos de la main en coton noir - Manchette douce - Finition de bonne qualité
EN388:	1 1 3 1

Description	Taille	Emballage	Référence
Gants	9 / L	6 / 60	HS 297193
Gants	10 / XL	6 / 60	HS 297194
Gants	11 / XXL	6 / 60	HS 297195
Gants	12 / XXXL	6 / 60	HS 297196



GANTS D'HIVER POWERGRAB THERMO W

Keron
FINE QUALITY PRODUCTS



Particularités:	- Dos libre de la main et des doigts - Paumes avec microfini - Lavé
Avantages:	- Bonne dextérité, pas de transpiration - Très bonne prise en main même dans des conditions sèches et humides - Protection contre les allergies au latex
Application:	- Travaux d'hiver à l'extérieur exigeant une excellente sensibilité au bout des doigts
Caractéristiques:	- Gant tricoté fin à 2 couches avec excellente isolation thermique - Doublure acrylique chaude interne (calibre 10) - Tissu extérieur noir en polyester fin, calibre 13 - Revêtement en mousse latex de haute qualité - Ponces à revêtement intégral

Description	Taille	Emballage	Référence
Gants	8 / M	6 / 72	HS 297582
Gants	9 / L	6 / 72	HS 297583
Gants	10 / XL	6 / 72	HS 297584
Gants	11 / XXL	6 / 72	HS 297585



GANTS D'HIVER WOOD

Keron
FINE QUALITY PRODUCTS

Particularités: - Cuir de qualité supérieure sans marques ni fissures
- Entièrement doublé en molleton doux
- Avec poignet tricoté de haute qualité

Avantages: - Très stable et hydrofuge
- Bonne protection contre le froid
- La saleté et la neige ne pénètrent pas dans le gant

Application: - Travaux en forêt
- Gros travaux à usage intensif

Caractéristiques: - Cuir vachette
- Poignet tricoté avec cuir intégré de protection du poignet
- Dos de la main en matériau hydrofuge

Epaisseur (mm): 1,1 - 1,3

Catégorie: II

EN388: 1 2 2 2



Description	Taille	Emballage	Référence
Gants	10 / XL	6 / 60	HS 297444
Gants	11 / XXL	6 / 60	HS 297445
Gants	12 / XXXL	6 / 60	HS 297446



GANTS DE TRAVAIL

SHOWA

Showa Thermo 451

Particularités: - Revêtement latex naturel sur tissage polyester / acrylique / coton

Avantages: - Résistance à l'usure
- Résistance à l'huile exceptionnelle
- Matériau respirant

Application: - Construction : maçonnerie et charpente, gros œuvre, travaux en extérieur

Caractéristiques: - Chaud et confortable à porter
- Poignet tricoté élastique
- Revers de la main non préparé par trempage, donc respirant pour éviter la transpiration
- Revêtement latex rugueuse antidérapant de 2,2 mm d'épaisseur
- Excellente prise à l'humidité et au sec
- Traitement antibactérien
- Préformé, pour un confort optimal
- Lavable

Couleur: Noir / grise

Epaisseur (mm): 2,2 **EN388:** 2 2 4 1

Catégorie: II **EN511:** 0 1 X



Description	Taille	Emballage	Référence
Gants de travail	8 / M	10 / 120	HS 4518
Gants de travail	9 / L	10 / 120	HS 4519
Gants de travail	10 / XL	10 / 120	HS 45110

GANTS DE TRAVAIL

TOWA

Power Grab Thermo

Particularités:	- Gants haute qualité - Avec doublure thermique		
Avantages:	- Bonne prise dans les environnements humides et secs		
Application:	- Utilisation : horticulture, sylviculture, bâtiment		
Caractéristiques:	- Gant tricoté en polyester/coton avec latex - Revêtement de la surface de la main et des pointes des doigts - Doublure thermique - Pouces revêtus à 100% - Bonne prise dans les environnements humides et secs - EN 420		
Couleur:	Brun / jaune		
Catégorie:	II	EN420:	√
EN388:	1 2 3 1	EN511:	0 1 0



Description	Taille	Emballage	Référence
Gants de travail	7 / S	12 / 72	HS 16817
Gants de travail	8 / M	12 / 72	HS 16818
Gants de travail	9 / L	12 / 72	HS 16819
Gants de travail	10/ XL	12 / 72	HS 16820
Gants de travail	11 / XXL	12 / 72	HS 16821



GANTS D'HIVER

Cuir de meubles

Particularités:	- Cuir d'ameublement		
Application:	- Construction		
Caractéristiques:	- Paume en cuir fleur vachette - Doublure en poils acryliques - Dessus en coton - Unité : paire		
Couleur:	Brun		
Catégorie:	I		



Description	Taille	Emballage	Référence
Gants d'hiver	11 / XXL	12 / 72	HS 1118
Gants d'hiver	11 / XXL	12 / 72	HS 1118.L

GANTS DE TRAVAIL, MODÈLE HIVER

Cuir de bœuf refendu

Particularités:	- Gants de couleurs claires en cuir d'ameublement		
Avantages:	- Prix avantageux		
Application:	- Construction		
Caractéristiques:	- Cuir fleur vachette - Avec bords en côtes - Dessus en coton - Avec doublure molletonnée - Unité : paire		
Couleur:	Blanc		
Catégorie:	I		



Description	Taille	Emballage	Référence
Gants d'hiver	11 / XXL	12 / 120	HS 1114

Les références produits, descriptions ou équivalences sont données à titre indicatif et ne sont pas pour autant des pièces d'origine.



GANTS TRICOTÉS

Avec revêtement Latex

Particularités:	- Manchette en tricot et paumes revêtues		
Avantages:	- Excellente protection contre le froid - Maintien optimal en conditions humides		
Application:	- Constitue un gant d'hiver idéal		
Caractéristiques:	- Tissu polyamide et coton - Revêtement en latex comprimé noir	- Couche de polaire à l'intérieur - Unité : paire	
Couleur:	Beige / noir	EN388:	1 1 4 3
Catégorie:	II	EN420:	✓



Description	Taille	Emballage	Référence
Gants d'hiver	9 / L	144	HS 1455L
Gants d'hiver	10 / XL	144	HS 1455XL
Gants d'hiver	11 / XXL	144	HS 1455XXL



GANTS DE TRAVAIL

KCL 633



Particularités:	- Gants intérieurs et extérieurs indépendants avec doublure antivibrations - Excellent maintien grâce à la paume en cuir synthétique		
Avantages:	- Réduction du syndrome de vibrations au niveau de la main et du bras		
Application:	- Industrie automobile - Carrosserie - Industrie mécanique : aéronautique et construction navale par exemple - Métiers du bâtiment : plateaux élastiques - Travaux avec des machines provoquant des vibrations à basse fréquence		
Caractéristiques:	- Pas de glissement de la doublure amortissante - Gant extérieur en cuir synthétique avec prise exceptionnelle - Fermeture à bande velcro - Matériaux : cuir synthétique, élastomère, Cordura®, Tyvek® et Outlast® - Hydrofuge - Gant extérieur remplaçable KCL 033 - Unité : paire		
Informations techniques:	- Valeurs de protection idéales de 75 - 250 Hz - Valeurs conformes à la norme EN10819 3.3 TRM < 1,0 conforme à la norme, KCL = 0,89 TRH < 0,6 conforme à la norme, KCL = 0,59		
Couleur:	Noir		
Longueur:	330		
Catégorie:	II		
EN388:	2 1 2 1		



Description	Taille	Emballage	Référence
Gants de travail	9 / L	1	HS 6339
Gants de travail	10 / XL	1	HS 63310

GANTS DE TRAVAIL

KCL 584

Honeywell



Particularités:	- Gants 1 000 V
Avantages:	- Forme anatomique - Toucher précis, souple - Bonne protection jusqu'à 1 000 volts
Application:	- Travaux dans le domaine de la haute tension
Caractéristiques:	- Matériau : caoutchouc naturel - Épaisseur : max. 1+0,6 mm - Unité : paire
Informations techniques:	- Classe électrique 0 - Catégorie AZC - ISO 9001/2000 - EN 60903-2003 - CEI 903-2002 - Catégorie CE PSA : 3
Couleur:	Rouge
Épaisseur (mm):	1
Longueur:	360
Catégorie:	III

Description	Taille	Emballage	Référence
Gants de travail	8 / M	1 / 50	HS 58408
Gants de travail	9 / L	1 / 50	HS 58409
Gants de travail	10 / XL	1 / 50	HS 58410

GANTS FORESTIERS

2SA3



Application:	- Pour travaux intensifs de chargement et de déchargement en milieu forestier
Caractéristiques:	- Côté fleur vert - Paume renforcée contre les vibrations - Centre de la main renforcé - Piqué de fibre aramide - Avec bords en côtes - Unité : paire
Informations techniques:	- EN420 5/5
Couleur:	Vert
EN388:	3 1 3 2

Description	Taille	Emballage	Référence
Gants forestiers	9 / L	1	2SA3 9
Gants forestiers	10 / XL	1	2SA3 10
Gants forestiers	11 / XXL	1	2SA3 11
Gants forestiers	12 / XXXL	1	2SA3 12





GANTS ANTI-COUPURES

2SA5



Application: - Pour sylviculture intensive

Caractéristiques: - Protection pour les mains
- Côté fleur vert
- Piqué de fibre aramide
- Unité : paire

Informations techniques: - EN420 5/5
- EN 381-7, forme A, classe 0, 16 m/s

Couleur: Vert

EN388: 3 1 3 2

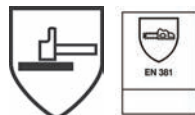

Description	Taille	Emballage	Référence
Gants anti-coupures	8 / M	1	2SA5 8
Gants anti-coupures	9 / L	1	2SA5 9
Gants anti-coupures	10 / XL	1	2SA5 10
Gants anti-coupures	11 / XXL	1	2SA5 11
Gants anti-coupures	12 / XXXL	1	2SA5 12



GANTS ANTI-COUPURES

2SA7



Application: - Sylviculture
- Travaux avec tronçonneuses

Caractéristiques: - Protection sur l'envers
- Côté fleur vert
- Dos orange et fluorescent
- Piqué de fibre aramide
- Unité : paire

Informations techniques: - EN 420 5/5, exigences générales en matière de gants de travail
- EN 381-7, Forme A, classe 0

Couleur: Vert / orange

EN388: 3 1 3 2



Description	Taille	Emballage	Référence
Gants anti-coupures	9 / L	1	2SA7 9
Gants anti-coupures	10 / XL	1	2SA7 10

GANTS ANTI-COUPURES

2SB4 Classe 1 SIP



Avantages:

- Protection pour les mains
- Classe 1

Application:

- Sylviculture
- Travaux avec tronçonneuses

Caractéristiques:

- Raidisseur orange pour le milieu de la main
- Côté fleur vert
- Renfort pour la paume et le pouce
- Poignet : 18 cm
- Cuir traité au chrome
- Poignet à double couture
- Toutes les coutures sont piquées avec de la fibre kevlar
- Unité : paire

Informations techniques:

- EN 381-7, 20 m/s
- EN420:5 exigences générales en matière de gants de travail
- Étanchéité à l'eau conforme à NF G 62 004

Couleur: Verte / grise

EN388: 3 1 3 2

Description	Taille	Emballage	Référence
Gants anti-coupures	8 / M	1	2SB4 8
Gants anti-coupures	9 / L	1	2SB4 9
Gants anti-coupures	10 / XL	1	2SB4 10
Gants anti-coupures	11 / XXL	1	2SB4 11
Gants anti-coupures	12 / XXXL	1	2SB4 12

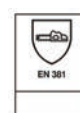

GANTS ANTI-COUPURES

2SB5 SIP



Caractéristiques:

- Protection sur l'envers
- Raidisseur orange pour le milieu de la main
- Côté fleur vert
- Renfort de paume et de pouce
- Bande de poignet : 18 cm
- Le cuir est traité au chrome
- La bande de poignet est à double couture
- Toutes les coutures sont piquées avec de la fibre kevlar
- Unité : paire

Informations techniques:

- EN 381-7, classe 0, 16 m/s
- Répond à la norme EN 420:5
- Étanchéité à l'eau conforme à NF G 62 004

Couleur: Verte / grise

EN388: 3 1 3 2

Description	Taille	Emballage	Référence
Gants anti-coupures	8 / M	1	2SB5 8
Gants anti-coupures	9 / L	1	2SB5 9
Gants anti-coupures	10 / XL	1	2SB5 10
Gants anti-coupures	11 / XXL	1	2SB5 11
Gants anti-coupures	12 / XXXL	1	2SB5 12



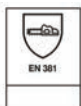

GANTS ANTI-COUPURES

Pour tronçonneuse classe 1

Caractéristiques: - Norme EN 381-7 : 2000 type A classe 1
- Protection anti-coupure main droite et main gauche
- Renfort métacarpe orange fluo, renfort cuir paume

Couleur: - Vert / orange

EN388: 3 1 4 2

Marque: Francital Environnement

Description	Taille	Référence
Gants anti-coupures	8	GT002.08 FE
Gants anti-coupures	9	GT002.09 FE
Gants anti-coupures	10	GT002.10 FE
Gants anti-coupures	11	GT002.11 FE



GANTS DE PROTECTION POUR TRONÇONNEUSES

Manchette classe 1

Caractéristiques: - Norme EN 381-7 : 2000 type A classe 1
- Protection anti-coupure main droite et main gauche
- Renfort métacarpe orange fluo, renfort cuir paume

Couleur: - Vert / orange

EN388: 3 1 4 2

Marque: Francital Environnement

Description	Taille	Référence
Gants type manchette	8	GT001.08 FE
Gants type manchette	9	GT001.09 FE
Gants type manchette	10	GT001.10 FE
Gants type manchette	11	GT001.11 FE



GANTS POUR TRONÇONNEUSES



Avantages: - Bon rapport qualité/prix

Caractéristiques: - Gant en cuir
- Dos fluorescent
- Protection anti-sciage uniquement sur l'envers
- Avec bords en côtes
- Unité : paire

Informations techniques: - Protection anti-sciage jusqu'à 16 m/s, classe 0 (uniquement sur l'envers)
- Avec bords en côtes
- EN381-7 (1999)

Couleur: Orange

EN388: √

EN420: √

Description	Taille	Emballage	Référence
Gants anti-coupures	9 / M	12 / 144	HS 1339 GP
Gants anti-coupures	10 / L	12 / 144	HS 1340 GP
Gants anti-coupures	10 / XL	12 / 144	HS 1341 GP
Gants anti-coupures	12 / XXL	12 / 144	HS 1342 GP

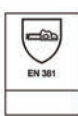

**GANTS POUR TRONÇONNEUSES
LOGGER**

Keron
FINE QUALITY PRODUCTS



Particularités:	- Manche en maille
Avantages:	- Aucune pénétration de saletés
Application:	- Sylviculture - Entretien du paysage
Caractéristiques:	- Gant en cuir vachette imperméable de qualité supérieure avec paume de la main renforcée - Fibre Kevlar sur le côté gauche du dos de la main, protection anticoupures efficace jusqu'à une vitesse de tronçonneuse de 16 m/sec - Dos de la main en toile de parachute hydrofuge, couleurs fluo
Informations techniques:	- Protection côté gauche

Description	Taille	Emballage	Référence
Gants	9 / L	3 / 60	HS 297523
Gants	10 / XL	3 / 60	HS 297524
Gants	11 / XXL	3 / 60	HS 297525



KRAMP

Vêtements de travail

Premiers soins

Protection antichute

Gants

Protection auditive
et respiratoire

Chaussures et bottes

Signalisation de sécurité

MASQUE À POUSSIÈRE FINE

Comfort 5000

- Particularités:** - Gamme de masques antipoussière à usage unique de forme ergonomique
 - Offrent le meilleur compromis en matière de performances dans des conditions de travail normales
- Avantages:** - Flexible
 - Faible poids
 - Forme confortable, grand confort d'utilisation
- Application:** - FFP1 : travaux en présence de poussière fine non toxique, de vapeur et de fumée
 - FFP2 : travail du bois tendre, des fibres de verre, du métal et du plastique (sauf PVC) ainsi que dans les poussières à base d'huile
 - FFP3 : travaux avec des métaux toxiques, du bois dur, des substances radioactives ou biochimiques, dans des poussières à base d'huile ainsi que pour les travaux de soudure de l'acier inoxydable
- Caractéristiques:** - Plus grand volume intérieur
 - Les bandes élastiques fixées à l'extérieur empêchent la pénétration de particules
 - La valve d'aération garantit une plus faible résistance respiratoire et un plus grand confort
 - Partie supérieure préformée avec barrette nasale colorée (la couleur indique la classe de protection)
 - Masques exempts de latex, de silicone ou de PVC
 - Les masques sont testés à la poussière de dolomite
 - EN 149:2001 et A1:2009





	Description	Info	Emballage	Usage	Référence
	Masque antipoussière	FFP1	20 / 200	FFP1	1007221
	Masque antipoussière	FFP1	20 / 200	FFP1	1007222
	Masque antipoussière	FFP2	20 / 200	FFP2	1007223
	Masque antipoussière	FFP2	20 / 200	FFP2	1007224
	Masque antipoussière	FFP3	10 / 100	FFP3	1015635

MASQUE À POUSSIÈRE FINE

Honeywell

Premium 5000

Particularités:	<ul style="list-style-type: none"> - Lèvre d'étanchéité Willtech hypoallergénique ultra souple aux propriétés absorbantes - Lèvre d'étanchéité Willtech avec rembourrage en mousse et film très étanche - Souplesse permettant une adaptation active aux contours du visage - Facteur de protection amélioré
Avantages:	<ul style="list-style-type: none"> - Garantit un grand confort - Utilisable dans de nombreux domaines - Écologique
Application:	<ul style="list-style-type: none"> - FFP1 : travaux en présence de poussière fine non toxique, de vapeur et de fumée - FFP2 : travail du bois tendre, des fibres de verre, du métal et du plastique (sauf PVC) ainsi que dans les poussières à base d'huile - FFP3 : travaux avec des métaux toxiques, du bois dur, des substances radioactives ou biochimiques, dans des poussières à base d'huile ainsi que pour les travaux de soudure de l'acier inoxydable
Caractéristiques:	<ul style="list-style-type: none"> - La lèvre d'étanchéité Willtech comporte les éléments suivants : <ul style="list-style-type: none"> - Film en polyuréthane - Mousse en polyuréthane - Tissu polyester - La valve d'aération garantit une plus faible résistance respiratoire et un plus grand confort - Partie supérieure préformée avec barrette nasale colorée (la couleur indique la classe de protection) - Masques exempts de latex, de silicone ou de PVC - Les masques sont testés à la poussière de dolomite - EN 149:2001

Description	Info	Emballage	Usage	Référence	
Masque antipoussière	FFP1	20 / 200	FFP1D	1005582	
Masque antipoussière	FFP2	20 / 200	FFP2D	1005584	
Masque antipoussière	FFP2	20 / 200	FFP2D	1005586	
Masque antipoussière	FFP3	5 / 50	FFP3D	1005602	

Les références produits, descriptions ou équivalences sont données à titre indicatif et ne sont pas pour autant des pièces d'origine.

MASQUES ANTI-POUSSIÈRE

Premium 4000





Honeywell

- Particularités:**
- Masques antipoussière pliables, emballés individuellement
 - Dans un sachet fermé
 - Le filtre extérieur est étanche à l'eau. Risque de contamination minimal
 - Cordons solides d'un seul tenant

- Avantages:**
- Confortables et hygiéniques
 - Légers : de 7 à 14 grammes

- Application:**
- FFP1 : travaux en présence de poussière fine non toxique, de vapeur et de fumée
 - FFP2 : travail du bois tendre, des fibres de verre, du métal et du plastique (sauf PVC) ainsi que dans les poussières à base d'huile
 - FFP3 : travaux avec des métaux toxiques, du bois dur, des substances radioactives ou biochimiques, dans des poussières à base d'huile ainsi que pour les travaux de soudure de l'acier inoxydable

- Caractéristiques:**
- La lèvre d'étanchéité Willtech comporte les éléments suivants :
 - Film en polyuréthane
 - Mousse en polyuréthane
 - Tissu polyester
 - La valve d'aération garantit une plus faible résistance respiratoire et un plus grand confort
 - Partie supérieure préformée avec barrette nasale colorée (la couleur indique la classe de protection)
 - Masques exempts de latex, de silicone ou de PVC
 - Les masques sont testés à la poussière de dolomite
 - EN 149:2001

	Description	Info	Emballage	Usage	Référence
	Masque antipoussière	FFP1	20 / 200	FFP1D	1005605
	Masque antipoussière	FFP1	10 / 100	FFP1D	1005608
	Masque antipoussière	FFP2	20 / 200	FFP2D	1005611
	Masque antipoussière	FFP2	10 / 100	FFP2D	1005614
	Masque antipoussière	FFP3	10 / 100	FFP3D	1005630

FILTRES ALUMINIUM À VISSER

Honeywell

DIN RD40 / Classe 2

Particularités:	- Filtre en aluminium adapté à : - En remplacement des filtres de classe 2 de North Safety	- Optifit, Panoramasque, Cosmo et demi-masques Fernez Plus
Avantages:	- Durée d'utilisation optimale - Faible sensibilité aux chocs	- Haute qualité et traitement de grande qualité
Application:	Composition des désignations de filtre : AX = vapeurs des composés organiques, point d'ébullition >65 °C (point d'ébullition bas) A = vapeurs des composés organiques, point d'ébullition > 65 °C B = gaz et vapeurs inorganiques comme le chlore et l'hydrogène sulfuré E = dioxyde de soufre	K = ammoniac P1 = particules (fumée, poussière) des substances inertes P2 = particules des substances nocives P3 = particules des substances toxiques Hg = vapeurs de mercure
Caractéristiques:	- Boîtier en aluminium - Charbon actif de coquilles de noix de coco - Filtre P3 : filtrage optimal longue durée	- Aération aisée - Peu de résistance respiratoire - Test d'étanchéité pratique car réalisable partout

Description	Exécution	Couleur	Emballage	Référence	
Filtre à particules	250 P3	Blanc	1 / 5	1786000	
Filtre à gaz	250 A2	Brun	1 / 5	1785010	
Filtre à gaz	250 A2P3	Bune / blanche	1 / 5	1783010	
Filtre à gaz	250 A2B2P3	Brune / grise / blanche	1 / 5	1783040	
Filtre à gaz	450 A2B2P3	Brune / grise / blanche	1 / 5	1784040	
Filtre à gaz	300 A2B2E2K1HgP3	Brune / grise / jaune / verte / rouge / blanche	1 / 5	1785019	
Filtre à gaz	450 A2B2E2K2P3	Brune / grise / jaune / verte / blanche	1 / 5	1784000	

Les références produits, descriptions ou équivalences sont données à titre indicatif et ne sont pas pour autant des pièces d'origine.



MASQUE À POUSSIÈRE FINE

FFP2

Particularités:	<ul style="list-style-type: none"> - Forme éprouvée - Conçu à l'origine pour l'exploitation minière - Tous les produits et emballages Moldex sont exempts de PVC
Avantages:	<ul style="list-style-type: none"> - Stable et confortable - Grille de masque DuraMesh® (maintient la forme du masque) - Pose, dépose et ajustage aisés grâce à la sangle complète - Ouïe d'aération Klimaventil® avec ouverture large pour l'expiration (type 2405)
Application:	<ul style="list-style-type: none"> - FFP1 : travaux en présence de poussière fine non toxique, de vapeur et de fumée - FFP2 : travaux du bois tendre, des fibres de verre, du métal et du plastique (sauf PVC) ainsi que dans les poussières à base d'huile - FFP3 : travaux avec des métaux toxiques, du bois dur, des substances radioactives ou biochimiques, dans des poussières à base d'huile ainsi que pour les travaux de soudure de l'acier inoxydable
Caractéristiques:	<ul style="list-style-type: none"> - Répond à la norme EN149:2001 + A1:2009 - Satisfait aux exigences du test à la poussière dolomite - Peu de résistance respiratoire pour longtemps

	Description	Emballage	Usage	Référence
	Masque antipoussière	20	FFP1 NR D	2360 MOL
	Masque antipoussière	20	FFP2 NR D	2400 MOL
	Masque antipoussière	20	FFP2 NR D	2405 MOL

MASQUE ANTI-POUSSIÈRE

MOLDEX

Smart Series

- Particularités:**
- Satisfont aux exigences du test à la poussière dolomite
 - Tous les produits et emballages Moldex sont exempts de PVC
-
- Avantages:**
- Robuste et confortable
 - Activform® (s'ajuste automatiquement à la forme du visage, pas besoin de canule nasale)
 - Grille Duramesh® (maintient la forme du masque)
 - Sangle complète avec clip (pose, dépose et ajustage aisés)
 - Ouïe d'aération avec ouverture large (réduit la chaleur et l'humidité)
-
- Application:**
- Mesures relatives aux bois tendres, aux fibres de verre et aux vapeurs d'huile
 - Traitement du métal et du plastique (sauf PVC)
-
- Caractéristiques:**
- Forme éprouvée
 - Lèvre d'étanchéité nasale confortable

Description	Info	Emballage	Usage	Référence
Masque antipoussière	FFP3 NR D	10	FFP3 NR D	2505 MOL
Masque antipoussière	-	10	FFP2 NR D + Ozon	2445 MOL



MASQUE DE HYGIÉNIQUE MOLDEX

MOLDEX

- Particularités:**
- Masque de protection contre la poussière grossière
 - Facteur de protection 0
-
- Avantages:**
- Masque économique
-
- Application:**
- Non utilisable comme équipement de protection individuelle
 - Offre une protection minimale



Description	Emballage	Référence
Masque sanitaire	50	1100 MOL



MASQUE ANTI-POUSSIÈRE

MOLDEX

Air Plus

Particularités:

- Lèvre d'étanchéité complète confortable en matériaux TPE hypoallergénique et lavable
- Fermeture réglable

Avantages:

- Diminution considérable de la résistance respiratoire
- Capacité de filtrage élevée
- Longue durée d'utilisation

Application:

- FFP1 : travaux en présence de poussière fine non toxique, de vapeur et de fumée
- FFP2 : travail du bois tendre, des fibres de verre, du métal et du plastique (sauf PVC) ainsi que dans les poussières à base d'huile
- FFP3 : travaux avec des métaux toxiques, du bois dur, des substances radioactives ou biochimiques, dans des poussières à base d'huile ainsi que pour les travaux de soudure de l'acier inoxydable

Caractéristiques:

- Activform® s'ajuste à la forme du visage, pas besoin de canule nasale
- Grille de masque DuraMesh® (maintient la forme du masque)
- Pose, dépose et ajustage aisés grâce à la sangle complète avec fermeture réglable
- Klimaventil® avec ouverture d'expiration large pour permettre à la chaleur et l'humidité de s'échapper
- Satisfait aux exigences du test à la poussière dolomite
- Peu de résistance respiratoire pour longtemps
- Réutilisable selon EN149:2001 + A1:2009

Description	Info	Emballage	Référence
Masque antipoussière	FFP3 D	5	3405 MOL



DEMI-MASQUE MOLDEX

MOLDEX

Série 7000

Particularités:

- Masque réutilisable à entretien minimal
- Combinaison de différents filtres antigaz et contre les particules fines

Avantages:

- Sûr et confortable
- Entretien et nettoyage faciles

Application:

- Pour les travaux nécessitant une protection contre le gaz, la vapeur et la poussière

Caractéristiques:

- En matériau TPE souple, hypoallergénique
- Système de filtre avec Easylock
- Composants individuels facilement accessibles

Informations techniques:

- EN140: 1998

Description	Grandeur	Exécution	Référence
Masque complet A2P3R	M	A2P3 R	7232 MOL

DEMI-MASQUE

Série 8000

MOLDEX



Particularités:	- Masque réutilisable à entretien minimal - Combinaison de différents filtres antigaz et contre les particules fines
Avantages:	- Sûr et confortable - Entretien et nettoyage faciles
Application:	- Pour les travaux nécessitant une protection contre le gaz, la vapeur et la poussière
Caractéristiques:	- En matériau TPE souple, hypoallergénique - Système de filtre avec raccordement radial - Composants individuels facilement accessibles - Valve d'inspiration neuve à chaque changement de masque

Description	Grandeur	Exécution	Référence
Demi-masque	M	Incl. filtre A1B2E1K1 + P3D	8982 MOL

MASQUE INTÉGRAL MOLDEX, SÉRIE 9000

MOLDEX



Informations techniques:	- EN136: 1998 CL2
---------------------------------	-------------------

Description	Référence
Masque complet	9002 MOL

FILTRE ET ACCESSOIRES

MOLDEX

8000 serie

Particularités:	- Convient aux masques avec raccordement radial du type 8001, 8002 et 8003
------------------------	--

Description	Exécution	Emballage	Référence
préfiltre	P3 R D	8	8080 MOL
Cartouche de filtre	A1	10	8100 MOL
Filtre à gaz ABEK1	A1B1E1K1	10	8900 MOL





SUPPORTS FILTRES À PARTICULES

MOLDEX

Série 8000

Particularités: - Support de filtre pour préfiltre de la série 8000

Description	Référence
Support de préfiltre	8090 MOL



FILTRE POUR MASQUE MOLDEX

MOLDEX

Série 7000 et 9000

Description	Exécution	Couleur	Emballage	Référence
Filtre à poussière	P3 R D	-	12 / 72	9030 MOL
Filtre à gaz	A1	Brun	10 / 60	9100 MOL
Filtre anti-gaz A2 (x8)	A2	Brun	-	9200 MOL
Filtre anti-gaz A1B1E1K1 (x10)	A1B1E1K1	Brune / grise / jaune / verte	-	9400 MOL
Filtre anti-gaz A2B2E1 (x8)	A2B2E1	Brune / grise / jaune	-	9500 MOL



DEMI-MASQUE N5500

Honeywell

Classe 1

Particularités: - Le faible volume d'air dans le masque réduit la respiration d'air vicié

Avantages:

- Version améliorée de la têtère assurant une étanchéité homogène sans pressions
- Le joint d'étanchéité s'adapte aux contours du visage et évite ainsi tout désagrément éventuel induit par la pression
- La forme de la pièce nasale assure un confort exceptionnel et un ajustement de grande qualité
- Pour des entretiens et nettoyages optimaux, le masque peut être retourné

Caractéristiques:

- Fabriqué en élastomère non allergène particulièrement doux garantissant confort et étanchéité
- Compatible avec tous les filtres North de classe 1 et les accessoires

Se compose de:

- Étui de transport
- Livré sans filtre

Informations techniques:

- NPF : 50
- Normes : EN 140 / 141 / 143

Description	Grandeur	Exécution	Référence
Demi-masque	M	Classe 1	N6555 0032

MASQUE INTÉGRAL N5400

Honeywell

Classe 1

- Avantages:**
- Masque léger de forme plate et ergonomique pour un plus grand confort
 - Le profil en caoutchouc assure une excellente étanchéité faciale, sans perte de confort

- Application:**
- Adapté à un usage longue durée

- Caractéristiques:**
- Fabriqué en élastomère non allergène particulièrement doux
 - Visière antirayures et antichocs en polycarbonate
 - Têtière 4 points pour un ajustement parfait
 - Compatible avec tous les filtres North de classe 1 et les accessoires

- Se compose de:**
- Dans un sac réutilisable avec fermeture à glissière
 - Sans filtre

- Informations techniques:**
- NPF : 1 000
 - Normes : EN 136 (filtre), EN 166B (visière)
 - Poids : 418 g



Description	Grandeur	Référence
Masque	M - L	N6575 4101



KRAMP

Vêtements de travail

Premiers soins

Protection antichute

Gants

Protection auditive
et respiratoire

Chaussures et bottes

Signalisation de sécurité

FILTRES POUR MASQUES

N7700, classe 1



Avantages:

- Profil plat et donc léger
- Faible résistance respiratoire, peu de signes de fatigue
- Identification rapide et simple grâce au code couleur







Application:

- Composition des désignations de filtre :
- A = vapeurs des composés organiques, point d'ébullition > 65 °C
- B = gaz et vapeurs inorganiques comme le chlore et l'hydrogène sulfuré
- E = dioxyde de soufre
- K = ammoniac
- P1 = particules (fumée, poussière) des substances inertes
- P2 = particules des substances nocives
- P3 = particules des substances toxiques

Caractéristiques:

- Boîtier en plastique
- Raccordement par filet femelle

	Description	Exécution	Couleur	Emballage	Référence
	Filtre à gaz	A1	Brun	6	N0657 5001
	Filtre à gaz	ABE1	Brune / grise / jaune	6	N0657 5003
	Filtre	ABEK1	Brune / grise / jaune / verte	4	N0657 5009
	Filtre	K1	Vert	6	N0657 5004

Description	Exécution	Couleur	Emballage	Référence	
Filtre à gaz	A1P3	Brune / blanche	2	N0657 5081	
Filtre	ABE1P3	Brune / grise / jaune / blanche	2	N0657 5083	
Filtre à gaz	ABEK1P3	Brune / grise / jaune / verte / blanche	2	N0657 5089	
Filtre à particules	P3	Blanc	4	N0657 5008	
Préfiltre	-	Blanc	10	N0657 5006	
Support de préfiltre	-	Blanc	24	N0657 5027	

Vêtements de travail

Premiers soins

Protection antichute

Gants

Protection auditive
et respiratoire

Chaussures et bottes

Signalisation de sécurité

Honeywell

DEMI-MASQUE N7700

Classe 2

Particularités:	- Le faible volume d'air dans le masque réduit la respiration d'air vicié
Avantages:	- Version améliorée de la têtière assurant une étanchéité homogène sans pressions - Le joint d'étanchéité s'adapte aux contours du visage et évite ainsi tout désagrément éventuel induit par la pression - La forme de la pièce nasale assure un confort exceptionnel et un ajustement de grande qualité - Pour des entretiens et nettoyages optimaux, le masque peut être retourné - Le silicone est facile à nettoyer, extrêmement résistant et ne se déforme pas ; de ce fait, il garantit durablement un bon ajustement
Application:	- Adapté à un usage longue durée
Caractéristiques:	- Masque hypoallergénique en pur silicone, pour un confort optimal - Têtière en forme de panier avec étrier facilitant la pose
Se compose de:	- Étui de transport - Livré sans filtre
Informations techniques:	- NPF : 50 - Normes : EN 140/141/143/371



Description	Grandeur	Exécution	Référence
Demi-masque	M	Classe 1	WP 770032
Demi-masque	L	Classe 2	N6577 0016



MASQUE INTÉGRAL N5400

Honeywell

Classe 2

Avantages:	- Masque léger de forme plate et ergonomique pour un plus grand confort - Le profil en caoutchouc assure une excellente étanchéité faciale, sans perte de confort
Application:	- Adapté à un usage longue durée
Caractéristiques:	- Masque hypoallergénique en pur silicone, pour un confort optimal - Visière antirayures et antichocs en polycarbonate - Têtière 4 points pour un raccordement parfait - Compatible avec tous les filtres North de classe 2 et les accessoires
Se compose de:	- Dans un sac réutilisable avec fermeture à glissière - Livré sans filtre
Informations techniques:	- NPF : 1 000 - Normes : EN 136 (filtre), EN 166B (visière) - Poids : 610 g

Description	Grandeur	Référence
Masque	M - L	N6575 4301

ACCESSOIRES POUR MASQUE

Pour masque



Description	Référence
Valve d'inspiration	N0657 7017

KIT MÉDECINE DE TRAVAIL

PSA



- Application:** - Convient particulièrement à la construction
- Se compose de:**
- Casque de protection A29SPR
 - Protection auditive Mustang
 - Lunettes de sécurité Flexy 6005
 - Masque antipoussière à usage unique A925
 - 1 paire de gants en nitrile et 1 paire de gants en PVC
 - Emballé dans un sac de sport

Description	Référence
Kit de sécurité	WP 839500

BOÎTE VCA

VCA PSA



- Se compose de:**
- Protection faciale Perfo Nova
 - Lunettes de sécurité Flexy 6000
 - Demi-masque N5500 avec filtre A
 - Flacon de rinçage des yeux
 - Protection auditive
 - Masque antipoussière à usage unique 810 FFP1
 - Bouchons d'oreille
 - Trousse de premiers secours
 - Emballé en coffret

Description	Référence
Kit de sécurité	WP 839474





FILTRE VENTILATEUR AIRBELT®

P3



- Avantages:**
- Version plate
 - Compacte et extrêmement légère
 - Signaux acoustique et sonore en cas de charge de batterie ou de débit d'air insuffisants
 - Le filtre peut être facilement remplacé

- Application:**
- Milieux poussiéreux (poussières nocives à cancérigènes, fumées, aérosols sur base aqueuse et huileuse)

- Caractéristiques:**
- Raccord à baïonnette pour chapeaux d'air
 - Plastique ABS robuste
 - Débit d'air réglé électroniquement
 - Antiprojection

- Se compose de:**
- Batterie
 - Chargeur
 - Coffret

- Informations techniques:**
- Débit d'air : 150 l/min
 - Batterie : Ni-MH (4,8 V, 4 400 mAh)
 - Durée de fonctionnement : > 5 h
 - Durée de rechargement : 6 h
 - Poids : 950 g
 - Dimensions : 135 x 224 x 69 mm
 - Tuyau : longueur 800 mm, diamètre : 22 mm
 - Filtre : Airbelt® P3
 - Norme : EN 12941

Description	Référence
Appareil filtrant à ventilation	A150050



FILTRES POUR MASQUES P3

Pour Airbelt® unité de filtre



Description	Exécution	Couleur	Emballage	Référence
Filtre	P3	Blanc	3	A160054-03

SYSTÈME DE PROTECTION RESPIRATOIRE COMPACT AIR®

Classe 2



- Avantages:**
- Compact
 - Le filtre peut être facilement remplacé
 - À utiliser avec des filtres de classe 2

- Application:**
- Soudage, meulage et sablage
 - Usines d'aluminium
 - Désamiantage
 - Industrie du bâtiment
 - Installations chimiques
 - Industrie pharmaceutique
 - Fonderie
 - Production de fibres de verre
 - Laboratoires
 - Agriculture
 - Industrie du plomb
 - Exploitation minière
 - Industrie nucléaire
 - Lutte contre les insectes
 - Industrie de traitement du papier
 - Industrie pétrochimique
 - Sidérurgie
 - Installations de clarification et élimination des déchets

- Caractéristiques:**
- Raccord à baïonnette pour chapeaux d'air
 - Plastique ABS robuste
 - Antiprojection

- Se compose de:**
- Batterie
 - Chargeur
 - Coffret

- Informations techniques:**
- Débit d'air : 150 l/min
 - Batterie : Ni-MH (4,8 V, 7 000 mAh)
 - Durée de fonctionnement : > 8 h
 - Durée de rechargement : 10 h
 - Poids : 1 350 g
 - Tuyau : longueur 800 mm, diamètre : 22 mm
 - Filtre : classe 2
 - Norme : EN 12941

Description	Référence
Appareil filtrant à ventilation	WP 150102

ACCESSOIRES

Pour Compact Air®

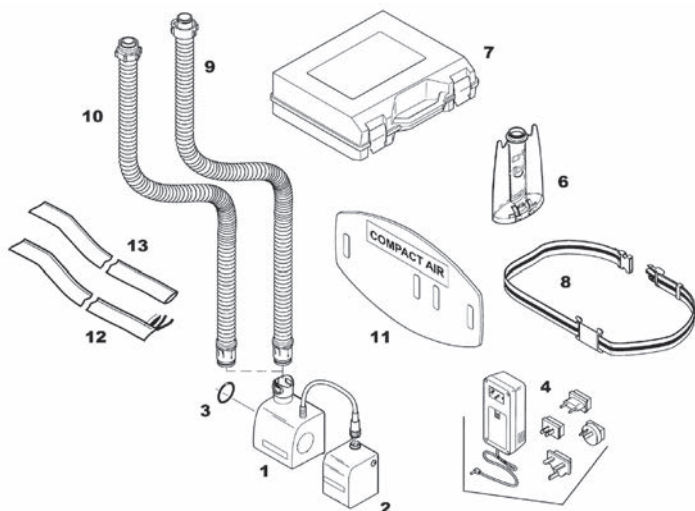

Pos.	Description	Info	Référence
2	Batterie	4,8 V, 7 000 mAh	WP 160006

ACCESSOIRES

Pour Compact Air Plus®

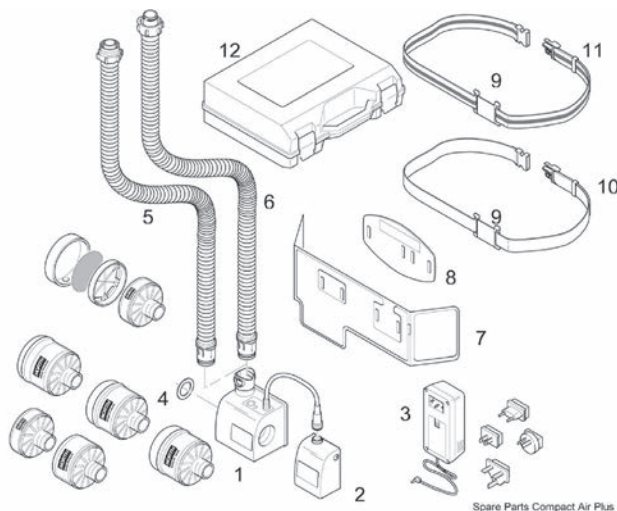

Pos.	Description	Référence
4	Joint d'étanchéité	WP 160712

FLEXIBLE À AIR COMPRIMÉ

EN 139



Application: - Protection respiratoire (capuchons et obturateurs de flux inclus)

Caractéristiques: - Tuyaux noirs antistatiques

Se compose de: - Manchon d'accouplement CEJN
- Fiche d'accouplement CEJN

Informations techniques: - Norme : EN 139
- Diamètre interne : 9 mm



Description	Info	Référence
Flexible à air comprimé	10 m (standard)	A161250

Les références produits, descriptions ou équivalences sont données à titre indicatif et ne sont pas pour autant des pièces d'origine.



MASQUE INTÉGRAL N5400-PL

Honeywell

Classe 2, avec tuyau

- Avantages:**
- Masque léger de forme plate et ergonomique pour un plus grand confort
 - Le profil en caoutchouc assure une excellente étanchéité faciale, sans perte de confort

- Application:**
- Nettoyage de réservoirs
 - Travaux de canalisation
 - Travaux avec le système de filtre à air comprimé AFU
 - Adapté à un usage longue durée

- Caractéristiques:**
- Fabriqué en élastomère non allergène particulièrement doux
 - Visière antirayures et antichocs en polycarbonate
 - Têtière 4 points pour un ajustement parfait

- Se compose de:**
- Flexible à air de 22 mm avec vanne de régulation

- Informations techniques:**
- NPF : 2 000
 - Normes : EN 136 et EN 12942

Description	Grandeur	Référence
Masque	M - L	A168170



CAPOTE PROTECTION RESPIRATOIRE

NORTH
by Honeywell

TH1P

- Avantages:**
- Extrêmement léger et confortable
 - Grande résistance aux produits chimiques
 - Le conduit d'air approvisionne la visière en air ; tout réchauffement est empêché et la visière ne s'embue donc pas
 - La têtère et le conduit d'air peuvent être facilement remplacés

- Application:**
- Convient aux ceintures respiratoires ou aux appareils respiratoires compacts
 - Industrie pharmaceutique
 - Laboratoires
 - Travaux avec pistolets à peinture
 - Bricoleurs

- Caractéristiques:**
- Le capuchon revêtu en Tyvek®, à usage unique, se fixe latéralement avec deux boutons-pression

- Informations techniques:**
- Norme : EN 12941
 - Classe : TH1P
 - NPF : 10
 - Débit d'air : 160 l/min
 - Poids : 400 g

Description	Référence
Protection respiratoire	A114110

CLOCHE À AIR COMPRIMÉ POUR TRAVAUX LÉGERS KOLIBRI

H2P



Avantages:

- Très légère et confortable
- Forme attrayante
- Champ de vision concentré, reflets de lumière diminués
- Joints faciaux doux, élastiques et lavables offrant un confort optimal
- Les joints faciaux peuvent être facilement remplacés
- Les visières jetables permettent un remplacement facile de la visière lors du port

Application:

- Convient aux ceintures respiratoires ou aux appareils respiratoires compacts
- Travaux avec pistolets à peinture
- Applications chimiques légères
- Meulage

Caractéristiques:

- Têtière avec bandeau de transpiration (avec réglage en longueur et hauteur)

Informations techniques:

- Norme : EN 146
- Classe : H2P
- NPF : 50
- Débit d'air : 160 l/min
- Poids : 540 g

Description	Référence
Protection respiratoire	WP 114102

ACCESSOIRES

Pour Kolibri VL

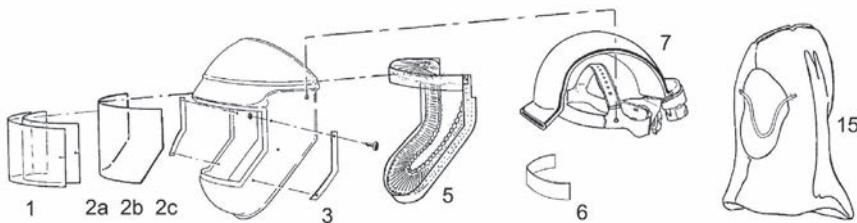

Pos.	Description	Référence
1	Visière jetable	WP 160730
3	Tendeur de vitre	WP 160666
5	Joint pour le visage	WP 160138
6	Bandeau de transpiration	WP 161472
15	Caquole jetable	WP 160251



CLOCHE À AIR COMPRIMÉ POUR TRAVAUX LOURDS JUNIOR



TH2P

Particularités:	- Capuchon éclairé pour minimiser le stress corporel et mental
Avantages:	- Visière grande et claire pour une pénétration optimale de la lumière et un grand champ visuel - Protection intégrale du visage (y compris protection du menton et du front) - Joints faciaux doux, élastiques et lavables - Des visières jetables, fixées sur la visière principale, protègent contre les dommages - Système unique à pinces chargées par ressort pour les visières jetables
Application:	- Convient aux ceintures respiratoires ou aux appareils respiratoires compacts - Travaux avec pistolets à peinture - Applications chimiques légères - Meulage
Informations techniques:	- Norme : EN 12941 / EN 166 (visière) - Classe : TH2P - NPF : 50 - Débit d'air : 160 l/min - Poids : 550 g

Description	Référence
Protection respiratoire	A114106

ACCESSOIRES

Pour Junior A VL

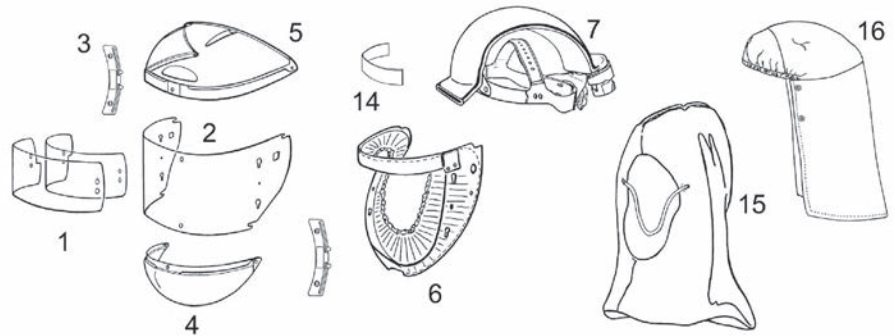

Pos.	Description	Référence
1	Visière jetable	WP 160734
2	Visière en acétate	A160733
3	Fixation de visière	WP 160669
6	Joint pour le visage	WP 160128

3M Solutions pour la Protection Individuelle



PROTECTION AUDITIVE



Un accompagnement tout au long du **plan de conservation de l'audition**, de la détection à la validation, en passant par la sensibilisation et la formation.



PROTECTION DE LA TÊTE



Des produits **efficaces et ergonomiques** pour les yeux, le visage et la tête.



PROTECTION RESPIRATOIRE



Une expertise reconnue pour tous nos appareils de protection respiratoire adaptés **aux dimensions de votre activité professionnelle**.



PROTECTION DU CORPS



Une large gamme de protection du corps alliant **performance et confort**.

Solutions pour la Protection Individuelle
Boulevard de l'Oise 95006 Cergy-Pontoise Cedex
Tél. : 01 30 31 65 96 / Fax. : 01 30 31 65 55

www.3m.com/fr/securite







MASQUE À POUSSIÈRE FINE SÉRIE 8000

FFP2



Particularités:	- Forme traditionnelle de qualité éprouvée	
Application:	- Construction - Construction et réparation de bateaux - Produits pharmaceutiques - Caoutchouc/plastique - Construction mécanique - Fonderies de fer et aciéries - Produits de protection des plantes	- Céramique - Horticulture - Laboratoires - Agro-industrie - Production de métaux de base - Denrées alimentaires - Produits de chimie fine
Caractéristiques:	- Masque préformé pour une mise en place rapide - Une barrette nasale flexible permet une adaptation optimale à la forme du visage - Compatible avec les lunettes de sécurité 3M	- Élément de filtration novateur pour une protection accrue et de faibles résistances respiratoires - Sangle avec codage couleur
Informations techniques:	- EN149:2001 + A1:2009	- Marque CE



	Description	Info	Emballage	Référence
	Masque antipoussière	FFP1 NR D (jaune)	5	8710S
	Masque antipoussière	FFP2	5	8810S
	Masque à poussière fine	FFP1 NR D (jaune)	10 / 240	8812
	Masque antipoussière	FFP2 NR D (bleu)	5	8822S

MASQUE À POUSSIÈRE FINE SÉRIE K100

Classic



Particularités:	- Bon rapport qualité/prix
Caractéristiques:	- Barrette nasale réglable à codage couleur - Sangle synthétique (sans éléments en caoutchouc naturel - risque allergique minimisé) - Pliable à plat - La valve d'expiration réduit l'accumulation de chaleur (pour un meilleur confort respiratoire sur les longues périodes) - La coupe en losange à l'avant maintient la forme du masque, même dans les environnements chauds et humides - Compatible avec la plupart des produits de protection oculaire et auditive 3M
Informations techniques:	- EN149:2001 + A1:2009 - Marque CE

Description	Emballage	Référence	
Masque antipoussière	10	K111 P10	
Masque antipoussière	10	K112 P10	
Masque antipoussière	5	K113 P05	

MASQUE À POUSSIÈRE FINE SÉRIE 8300

FFP1



Particularités:	- Protection confortable pour les applications difficiles
Application:	<ul style="list-style-type: none"> - Construction - Désamiantage - Agriculture - Carrières - Industrie de l'argile et de la céramique - Fonderies de fer et aciéries - Construction navale - Industrie chimique - Travail et traitement des métaux - Industrie pharmaceutique
Caractéristiques:	<ul style="list-style-type: none"> - Corps de masque solide pour une excellente stabilité - La barrette nasale en M s'adapte rapidement et aisément à la forme du nez pour encore plus de confort - Élément de filtration novateur pour une protection accrue et de faibles résistances respiratoires - Non-tissé intérieur particulièrement doux pour un confort optimal - Le joint flexible présente une structure en nid d'abeille spéciale qui garantit une tenue sûre et confortable - Sangle textile de haute qualité avec codage couleur - Compatible avec les lunettes de sécurité 3M
Informations techniques:	<ul style="list-style-type: none"> - EN149:2001 + A1:2009 - Marque CE

	Description	Info	Emballage	Référence
	Masque à poussière fine	FFP1 NR D (jaune)	10 / 80	8310
	Masque antipoussière	-	-	8310 P10
	Masque antipoussière	-	-	8312 P10
	Masque antipoussière	FFP2 NR D (bleu)	10 / 80	8320
	Masque antipoussière	-	-	8322 P10

Description	Info	Emballage	Référence
Masque antipoussière	-	-	8833 P10
Masque antipoussière	-	5	8833S



MASQUE À POUSSIÈRE FINE SÉRIE 9300

FFP3



Particularités:	<ul style="list-style-type: none"> - Grand confort - Premier masque antipoussière avec protection respiratoire deux voies - Résistant contre les projections de liquides 	
Application:	<ul style="list-style-type: none"> - Industrie pharmaceutique - Laboratoires - Produits chimiques 	<ul style="list-style-type: none"> - Hôpitaux - Services de secours
Caractéristiques:	<ul style="list-style-type: none"> - Design en 3 parties pour bénéficier d'un plus grand confort et pouvoir parler aisément - Facile à emporter car pliable à plat - Le non-tissé intérieur doux garantit une sensation agréable - Barrette nasale intégrée avec rembourrage absorbant la transpiration (idéal pour les porteurs de lunettes) - Sangle à codage couleur - Élément de filtration novateur pour une protection accrue et de faibles résistances respiratoires - La valve d'expiration Cool Flow™ 3M empêche l'accumulation de la chaleur et facilite la respiration - Compatible avec les lunettes de sécurité 3M 	
Informations techniques:	<ul style="list-style-type: none"> - EN149:2001 + A1:2009 - Marque CE 	

Description	Info	Emballage	Référence
Masque antipoussière	FFP1 NR D (jaune)	5	9312S
Masque antipoussière		10	9312 P10
Masque antipoussière	FFP2 NR D (bleu)	5	9320S







MASQUE À POUSSIÈRE FINE SÉRIE 9300

FFP3



Particularités:	<ul style="list-style-type: none"> - Grand confort - Premier masque antipoussière avec protection respiratoire deux voies - Résistant contre les projections de liquides
Application:	<ul style="list-style-type: none"> - Industrie pharmaceutique - Laboratoires - Produits chimiques - Hôpitaux - Services de secours
Caractéristiques:	<ul style="list-style-type: none"> - Design en 3 parties pour bénéficier d'un plus grand confort et pouvoir parler aisément - Facile à emporter car pliable à plat - Le non-tissé intérieur doux garantit une sensation agréable - Barrette nasale intégrée avec rembourrage absorbant la transpiration (idéal pour les porteurs de lunettes) - Sangle à codage couleur - Élément de filtration novateur pour une protection accrue et de faibles résistances respiratoires - La valve d'expiration Cool Flow™ 3M empêche l'accumulation de la chaleur et facilite la respiration - Compatible avec les lunettes de sécurité 3M
Informations techniques:	<ul style="list-style-type: none"> - EN149:2001 + A1:2009 - Marque CE

	Description	Info	Emballage	Référence
	Masque antipoussière		10	9322 P10
	Masque antipoussière	FFP2 NR D (bleu)	5	9322S
	Masque antipoussière		10	9332 P10
	Masque antipoussière	FFP3 NR D (rouge)	5	9332S

MASQUE ANTI-POUSSIÈRE

Premium



Particularités:	<ul style="list-style-type: none"> - Grand confort - Lèvre d'étanchéité en mousse souple - Forme confortable
Application:	<ul style="list-style-type: none"> - Construction - Construction et réparation de bateaux - Produits pharmaceutiques - Soudage et brasage - Traitements chimiques - Fonderies de fer et aciéries - Fabrication de piles
Caractéristiques:	<ul style="list-style-type: none"> - Une barrette nasale rembourrée garantit une adaptation optimale à la forme du visage - Élément de filtration novateur pour une protection accrue et de faibles résistances respiratoires - Test à la poussière de dolomite (D) - Plus grande surface de filtration pour une durée de vie plus longue - Valve à codage couleur - La valve d'expiration Cool Flow™ 3M empêche l'accumulation de la chaleur et facilite la respiration - Joint pour le visage extra-large doux pour la peau - Sangle réglable extra-large - Compatible avec les lunettes de sécurité 3M
Informations techniques:	<ul style="list-style-type: none"> - EN149:2001 + A1:2009 - Marque CE



Description	Emballage	Référence	
Masque antipoussière	5	8825 P05	
Masque antipoussière	5	8835 P05	

MASQUE ANTI-POUSSIÈRE

Special



Particularités:	- Couche de charbon actif contre les odeurs, les gaz et les vapeurs sous la valeur limite
Application:	- De la soudure au recyclage des carcasses d'animaux en passant par le tri des déchets
Caractéristiques:	- Une barrette nasale rembourrée garantit une adaptation optimale à la forme du visage - Élément de filtration novateur pour une protection accrue et de faibles résistances respiratoires - Sangle textile réglable extra-large résistant aux déchirures avec codage couleur - Compatible avec les lunettes de sécurité 3M
Informations techniques:	- EN149:2001 + A1:2009 - Marque CE

	Description	Emballage	Référence
	Masque antipoussière	10	9914 P10
	Masque antipoussière	5	9914S
	Masque antipoussière	10	9928 P10

MASQUE DE HYGIÉNIQUE



Particularités:	- Masque pour poussière grossière
Caractéristiques:	- Non utilisable comme équipement de protection individuelle (non certifié)

Description	Emballage	Référence
Masque sanitaire	50	0600

DEMI-MASQUE

Série 3000

3M



- Particularités:** - Modèle de base masque réutilisable avec filtre
- Avantages:** - Prix avantageux
- Application:** - Peinture au pistolet
- Caractéristiques:** - Conforme aux normes EN 140:1998, EN 14387:2004
- Avec filtre A1P2R pour la série 3000
- Se compose de:** - Emballage de présentation

Description	Référence
Kit masque de protection respiratoire	3212 MH

DEMI-MASQUE

Série 4000

3M



- Particularités:** - Demi-masques prêts à l'emploi et sans entretien
- Protection ciblée et confortable contre d'innombrables gaz, vapeurs et particules de poussière
- La technologie de filtrage unique a permis la conception d'un profil très plat garantissant une bonne visibilité
- Avantages:** - Très confortable
- Conception légère et équilibrée
- Caractéristiques:** - Champ de vision étendu grâce à un profilage bas
- Matériau souple et hypoallergénique avec protection de visage profilée
- Construction à une seule pièce sans entretien
- Bandeaux de nuque et de tête réglables
- Valve d'aération en position centrale pour une dissipation efficace de l'humidité et de la chaleur
- Utilisable jusqu'à l'endommagement, jusqu'à ce que le filtre à poussière soit bouché ou que le filtre à gaz soit saturé (au bout d'un mois)
- Couleur : bleu
- Informations techniques:** - EN405:2001 + A1:2009

Description	Référence
Demi-masque	4251
Demi-masque	4255
Demi-masque	4277
Demi-masque	4279

DEMI-MASQUE

Série 6000



Particularités:	- Ces masques réutilisables sont économiques, légers, faciles à utiliser et ne nécessitent que peu d'entretien - Pièce faciale souple en élastomère - Suspension en forme de V pour un bon ajustement
Avantages:	- Grand confort et excellentes performances - Confortable et léger
Caractéristiques:	- Raccord de filtre au moyen d'un système à baïonnette à point de fixation arrière pour un ajustement garanti - Couleur : gris - Disponible en trois tailles - Avec système encliquetable à baïonnette 3M offrant un vaste choix de filtres légers - Convient aux systèmes 3M avec amenée d'air (S-200)
Informations techniques:	- Norme : EN 140:1998

	Description	Grandeur	Référence
	Demi-masque	M	6200 MH
	Demi-masque	L	6300 MH



DEMI-MASQUE 3M, STARTERKITS

Série 6000



Particularités:	- Chaque emballage contient un demi-masque réutilisable associé à un ensemble de filtres - Choix entre deux combinaisons de filtres
Avantages:	- Kits complets, prêt à l'emploi
Application:	- Pour les travaux nécessitant une protection contre le gaz, la vapeur et la poussière
Caractéristiques:	- Répond à la norme EN 140
Se compose de:	- Emballage transparent

Description	Grandeur	Exécution	Référence
Kit de démarrage	M	A1P2R	6212M
Kit de démarrage	M	A2P3R	6223M

DEMI-MASQUE

Série 7000

3M

- Particularités:**
- Masque traditionnel avec filtres et composants échangeables
 - La conception à deux filtres assure une faible résistance à la respiration
 - Le joint périphérique profilé empêche tout glissement de l'élément facial et toute irritation cutanée imputable à la transpiration

- Avantages:**
- Faible poids
 - Système flexible (filtre à gaz/particules et/ou avec amenée d'air S-200)
 - Facile d'emploi
 - Bonne répartition du poids

- Caractéristiques:**
- Matériau : caoutchouc naturel
 - Système encliquetable à baïonnette 3M pour le raccord de filtre
 - Têtière réglable et bande de cou à fermeture rapide

- Informations techniques:**
- EN140



Description	Grandeur	Référence
Masque à poussière fine	M	7002 MH
Masque à poussière fine	L	7003 MH

DEMI-MASQUE

Série 7500

3M

- Particularités:**
- Masque réutilisable
 - La valve d'aération garantit une durée de vie accrue et s'entretient facilement
 - Le silicone offre une flexibilité accrue et un contact agréable
 - La résistance à la respiration, réduite, entraîne moins de chaleur et plus de confort
 - Disponible en trois tailles
 - Avec système encliquetable à baïonnette 3M offrant un vaste choix de filtres légers
 - Convient aux systèmes 3M avec amenée d'air (S-200)

- Avantages:**
- Très grand confort
 - Excellentes performances

- Caractéristiques:**
- Demi-masque en silicone à protection respiratoire, de qualité exceptionnelle
 - Pression minimale sur le nez grâce à une arcade nasale extra-fine
 - Couleur : bleu
 - Combinable avec une protection des yeux et de la tête 3M
 - Grand confort et excellentes performances
 - Peut être baissé en cas de non-utilisation

- Informations techniques:**
- Norme : EN 140:1998

Description	Référence
Demi-masque	7502
Demi-masque	7503





MASQUE INTÉGRAL

Série 6000



Particularités:

- Manipulation facile et utilisation très agréable
- L'ouverture d'expiration assure une longévité particulièrement grande et s'entretient facilement
- Le système à baïonnette de 3M équipant le masque permet de le raccorder à des filtres doubles à gaz, vapeurs et poussières

Avantages:

- Particulièrement léger
- Grand champ visuel
- Facile à mettre et à retirer
- Vaste choix de filtres

Caractéristiques:

- Pièce faciale en élastomère souple et hypoallergénique
- Poids : 400 g
- Verre en polycarbonate
- Résistance aux rayures et aux chocs
- Fixation avec 4 bandeaux
- Double raccord de filtre
- Couleur : gris

Informations techniques:

- EN136:1998 classe 1
- EN166:2001 B

Description	Grandeur	Référence
Masque intégral	M	6800
Masque intégral	L	6900

PIÈCES ACCESSOIRES POUR MASQUE







Série 6000



Description	Référence
 Visière	6885
 Valve d'inspiration	6893
 Valve d'expiration	6889
 Bague d'étanchéité	6895
 Bandeau	6897

PIECE ET ACCESSOIRES POUR MASQUE 3M

FF-400

Description	Référence	
Boucle	FF-400-01	
Bouton	FF-400-02	
Visière	FF-400-03	
Serre-tête	FF-400-04	
Armature pour visière	FF40005	
Support de tête	FF-400-06	
Cache pour valve d'expiration	FF-400-09	

Vêtements de travail

Premiers soins

Protection antichute

Gants





Protection auditive
et respiratoire

Chaussures et bottes

Signalisation de sécurité

Les références produits, descriptions ou équivalences sont données à titre indicatif et ne sont pas pour autant des pièces d'origine.

PIECE ET ACCESSOIRES POUR MASQUE 3M
FF-400

	Description	Référence
	Couvercle	FF-400-10
	Masque intérieur	FF-400-11
	Jeu de membranes phoniques	FF-400-13
	Protection visière	FF-400-15
	Visière	FF-400-17



FILTRES ET ACCESSOIRES

Filtres et accessoires

Avantages:

- Extraordinairement léger
- Résistance à la respiration minimale
- Visibilité non entravée

Application: - Grâce au système à baïonnette 3M, tous les filtres sont utilisables en combinaison avec les masques des séries 6000 et 7500

Se compose de: - 2 pièces par paquet

Description	Exécution	Couleur	Emballage	Référence	
Support de filtre	5000	Transparent	2	501 P02	
Support de filtre	5000 Serie	Gris	-	603 P02	
Filtre à poussière	2000 P2R	Blanc / bleu	2	2125 P02	
Filtre à poussière	2000 P2R	Blanc / bleu	2	2128 P02	
Filtre à poussière	2000 P3R	Blanche / rouge	2	2135 P02	
Filtre à poussière	2000 P3R	Blanche / rouge	2	2138 P02	
Filtre à gaz	-	-	1 / 60	3391	

Les références produits, descriptions ou équivalences sont données à titre indicatif et ne sont pas pour autant des pièces d'origine.





FILTRES ET ACCESSOIRES

Filtres et accessoires



- Avantages:**
- Extraordinairement léger
 - Résistance à la respiration minimale
 - Visibilité non entravée
- Application:**
- Grâce au système à baïonnette 3M, tous les filtres sont utilisables en combinaison avec les masques des séries 6000 et 7500
- Se compose de:**
- 2 pièces par paquet

	Description	Exécution	Couleur	Emballage	Référence
	Filtre à poussière	5000 P1R	Blanc	2	5911 P02
	Filtre à poussière	5000 P2R	Blanc	2	5925 P02
	Filtre à poussière	5000 P3R	Blanc	2	5935 P02
	Filtre à gaz	6000 P3	blanche / rouge	2	6035 P02
	Filtre à gaz	6000 P3R	blanche / rouge	2	6038 P02
	Filtre à gaz	6000 A1	Brun	2	6051 P02
	Filtre à gaz	6000 K1	Vert	2	6054 P02

Description	Exécution	Couleur	Emballage	Référence	
Filtre à gaz	6000 A2	Brun	2	6055 P02	
Filtre à gaz	6000 ABE1	Brun / jaune	2	6057 P02	
Filtre à gaz	6000 ABEK1	-	2	6059 P02	
Filtre à gaz	A1+formaldehyde	-	2	6075 P02	
Filtre à gaz	6000 HgP3	Blanche / rouge	2	6096 P02	
Filtre à gaz	6000 AxP3R	-	2	6098 P02	
Filtre à gaz	6000 ABEK2P3	-	2	6099 P02	

Vêtements de travail

Premiers soins

Protection antichute

Gants

Protection auditive
et respiratoire

Chaussures et bottes

Signalisation de sécurité



KIT FILTRE

Série 6000 et 7000



Particularités: - Kits de filtres pour les masques de la série 6000 et 7000
- Raccord à baïonnette

Caractéristiques: - Répond à la norme EN 141

Description	Référence
Kit filtre	5125
Kit filtre	5535 MH

SYSTÈME D'ADDUCTION D'AIR

Pour masques faciaux 3M 6000 et 7000



Particularités: - Le système d'alimentation en air S-200 peut être raccordé à toute pièce faciale 3M dotée d'un raccord à baïonnette ; il garantit de l'air comprimé respirable à partir d'une source externe
- Protection sûre car double (amenée d'air et filtre)
- Flux d'air régulier grâce à deux entrées d'air
- Système ergonomique et équilibré
- Facile d'emploi
- Peu de maintenance

Avantages: - Confortable
- Facile d'emploi
- Conception légère

Application: - Pistolets à peinture : techniques automobiles, métallurgie et construction navale
- Revêtement par pulvérisation : métallurgie
- Traitement de marchandises : industries alimentaire, chimique, agrochimique et pharmaceutique
- Meulage, affûtage et traitement : métallurgie, techniques automobiles
- Soudage : métallurgie et construction navale

Caractéristiques: - Le système S-200 peut, de manière optionnelle, être combiné avec tous les filtres des séries 2000, 5000 et 60000
- La version combinée assure une protection lorsqu'aucune amenée d'air n'est possible (système séparé)
- La feuille d'informations correspondante comprend de plus amples informations pour vous aider à bien choisir le filtre

Se compose de: - Flexible respiratoire S221
- Vanne de régulation S211
- Soupape de décharge C340





Informations techniques: - EN 139
- NPF50 avec demi-masque à protection respiratoire 3M agréé
- NPF200 avec masque intégral 3M agréé

Description	Référence
Système d'adduction d'air frais S-200	S-200

ACCESSOIRES POUR S-200

S-200

3M

Description	Référence	
Flexible d'alimentation	C-251	
Soupape de décharge	C-340MH	
Vanne de régulation	S-211	
Tuyau d'alimentation en air à raccordement baïonnette	S-221	

JUPITER MOTORUNIT

3M

Particularités:	- Un système d'aération simple et confortable	- En cas d'interruption du débit d'air ou de faible niveau de charge de la batterie, un signal d'alarme sonore et visuel est émis
	- L'électronique intégrée vérifie en permanence si la capacité de la batterie est suffisante et si le débit d'air en direction de la tête est constant	- Peu d'entretien

Avantages:	- Design ergonomique	- Conception légère
-------------------	----------------------	---------------------

Application:	- Selon le filtre choisi, le système protège l'utilisateur contre de dangereux corps solides, gaz, vapeurs ou une combinaison de ces derniers	
---------------------	---	--

Caractéristiques:	- Bloc-moteur avec courroie de confort/décontamination	- Batterie 8 heures avec chargeur de batterie
	- Tuyau d'étalement et indication du débit d'air	- Peut être porté dans la douche, pendant la décontamination (IP53)
	- Tuyau respiratoire léger	

Se compose de:	- Kit de démarrage comprenant deux filtres à air et A2P
-----------------------	---

Informations techniques:	- EN 12941 TH2/TH3	- Plage de températures : -5 °C à +40 °C
	- Poids : 1 471 g	- Débit d'air minimal : 150 l/min
	- Niveau sonore : max. 75 dB	- Débit d'air maximal : 230 l/min



Description	Référence
Filtre	JP-RTU-1

Les références produits, descriptions ou équivalences sont données à titre indicatif et ne sont pas pour autant des pièces d'origine.

KRAMP

FILTRE ET ACCESSOIRES

Jupiter Motorunit



	Description	Exécution	Emballage	Référence
	Préfiltre	-	24	4610002P P24
	Filtre à gaz	ABEP	2	4561825P P02
	Filtre à gaz	A2BEKP	2	4530925P P02
	Filtre à poussière	P	2	4500025P P02
	Filtre à gaz	A2P	2	4530025P P02
	Batterie	-	1	007-00-64P

ECRAN FACIAL

Versaflo M-100 Serie

3M



- Particularités:**
- Protection respiratoire, protection des yeux et du visage
 - La partie tête peut se combiner avec une soufflante pour former un système motorisé ou avec un régulateur d'air comprimé amenant de l'air frais
 - A l'aide d'un déflecteur, l'utilisateur peut régler lui-même le débit d'air
 - Modèle moderne, équilibré
 - Champ de vision et luminosité optique d'excellente qualité EN166:B

Avantages: - Compact et léger

Application: - Ecran facial à usage général, pour poussière, projections de liquides et traitement chimique

Caractéristiques: - Tissu en polyamide avec revêtement en polyuréthane
- Résistance aux produits chimiques et aux rayures grâce aux lentilles revêtues

Informations techniques: Protection respiratoire :
- EN12941 TH2 en cas d'utilisation d'une soufflante de type 3M Versaflo TR-302E et 3M Jupiter
- EN14594 2B en cas d'utilisation d'un régulateur d'air comprimé de type 3M Versaflo V-100E, V-200E et V-500E

Description	Référence
Casque à visière Versaflo	M106 MH

CASQUE

Versaflo M-300 Serie

3M



- Particularités:**
- Protection respiratoire, protection des yeux, de la tête et du visage
 - La partie tête peut se combiner avec une soufflante pour former un système motorisé ou avec un régulateur d'air comprimé amenant de l'air frais
 - A l'aide d'un déflecteur, l'utilisateur peut régler lui-même le débit d'air
 - Modèle moderne, équilibré
 - Champ de vision et luminosité optique d'excellente qualité EN166:B

Avantages: - Compact et léger

Application: - Usage général dans le domaine de la construction, lors de travaux avec des produits chimiques et dans l'industrie lourde

Caractéristiques: - Tissu en polyamide avec revêtement en polyuréthane
- Résistance aux produits chimiques et aux rayures grâce aux lentilles revêtues

Informations techniques: Protection respiratoire :
- EN12941 TH3 en cas d'utilisation avec une soufflante de type 3M Versaflo TR-302E
- EN12941 TH2 en cas d'utilisation avec une soufflante de type 3M Jupiter
- EN14594 3B en cas d'utilisation avec un régulateur d'air comprimé de type 3M Versaflo V-100E, V-200E et V-500E

Description	Référence
Casque Versaflo	M306



COIFFE

Versafllo S-133

Particularités:

- Pour une utilisation générale
- Protection des yeux et du visage contre les projections selon EN 166F
- Large joint pour le visage, en matériau élastique tendre

Avantages:

- Matériau économique
- Port très confortable
- Matériau à faible bruit

Application:

- Traitement du bois
- Industrie chimique (particules de matières brutes, particules fines)
- Industrie pharmaceutique
- Industrie alimentaire

Caractéristiques:

- Intissé en polypropylène
- Avec revêtement en polypropylène
- Matériau de la visière : PETG
- Protection respiratoire de la classe EN 12941 TH3 en combinaison avec la soufflante 3M Jupiter
- Protection des yeux et du visage selon EN 166:2:F:3

Informations techniques:

- Facteur de protection nominal :
- 500 en combinaison avec la soufflante 3M™ Jupiter™
 - 200 en combinaison avec les unités de réglage d'air comprimé 3M™ Flowstream™, 3M™ Vortex ou 3M™ Vortemp™
 - 10 en combinaison avec la soufflante 3M™ Dustmaster™
 - Débit d'air volumétrique minimal (MMDF) selon le fabricant : 150 l/min
 - Conditions de stockage : -30 °C à +50 °C
 - < 90 % d'humidité relative de l'air
 - Température d'utilisation : -10° C à +55° C

Description	Poids (g)	Référence
Caquole Versafllo	100	S133 L



COIFFE ET CAGOULE

Versaflø S-333G



Particularités:	<ul style="list-style-type: none"> - Coiffes légères à longue durée de vie avec support de tête intégré pour protéger les yeux et le visage contre les projections - Large joint pour le visage, en matériau élastique tendre - Peut s'utiliser en combinaison avec toutes les soufflantes et tous les régulateurs d'air comprimé 3M
Avantages:	<ul style="list-style-type: none"> - Plus doux - Sans froissement - Plus longue durée de vie - Produit peu de peluches
Application:	<ul style="list-style-type: none"> - Agriculture (travaux avec foin, céréales et animaux) - Traitement du bois (travaux de peinture) - Industrie chimique (particules de matières brutes, particules fines) - Industrie pharmaceutique - Industrie alimentaire
Caractéristiques:	<ul style="list-style-type: none"> - Meilleure résistance de la visière aux produits chimiques et aux rayures - Protection respiratoire de la classe EN 12941 TH3 en combinaison avec la soufflante 3M Jupiter - Protection des yeux et du visage selon EN 166:2:F:3
Informations techniques:	<p>Facteur de protection nominal :</p> <ul style="list-style-type: none"> - 500 en combinaison avec la soufflante 3M™ Jupiter™ - 200 en combinaison avec les unités de réglage d'air comprimé 3M™ Flowstream™, 3M™ Vortex ou 3M™ Vortemp™ - 10 en combinaison avec la soufflante 3M™ Dustmaster™ - Débit d'air volumétrique minimal (MMDF) selon le fabricant : 150 l/min - Conditions de stockage : -30 °C à +50 °C - < 90 % d'humidité relative de l'air - Température d'utilisation : -10° C à +55° C

Description	Matière	Poids (g)	Référence
Coiffe	<ul style="list-style-type: none"> - Tissu polyamide - A revêtement en polyuréthane - Visière: Polycarbonate 	130	S333 LG
Cagoule Versaflø	<ul style="list-style-type: none"> - Tissu polyamide - A revêtement en polyuréthane - Visière: Polycarbonate 	185	S533 L



CAGOULES

Versaflo série S



Particularités:

- Coiffes réutilisables Premium avec support de tête
- Protection des yeux et du visage contre les projections selon EN 166F
- Large joint pour le visage, en matériau élastique tendre
- Peut s'utiliser en combinaison avec toutes les soufflantes et tous les régulateurs d'air comprimé 3M
- Partie tête novatrice à débit d'air réglable (par potentiomètre)
- Facteur de protection nominal : 500

Avantages:



- Solution économique pour environnements exigeant un changement de coiffe fréquent

Application:

- Agriculture (travaux avec foin, céréales et animaux)
- Traitement du bois (travaux de peinture)
- Industrie chimique (particules de matières brutes, particules fines)
- Industrie pharmaceutique
- Industrie alimentaire

Caractéristiques:

- Intissé en polypropylène
- Avec revêtement en polypropylène
- Matériau de la visière : PETG

	Description	Poids (g)	Référence
	Cagoule Versaflo Premium	310	S655
	Cagoule Versaflo Premium	310	S657

POCHETTE DÉSINFECTANTE



Application:

- Nettoyage et rénovation de masques

Se compose de:

- Emballé par paires



Description	Référence
Pochette désinfectante	00105

LUNETTES DE SÉCURITÉ

Millenium

Honeywell



- Particularités:**
- Classique et attrayant
 - Très beau design
 - Excellente adaptation et champ de vision complet
-
- Avantages:**
- Courbure de lentille 9 dioptries pour une haute qualité optique et une vue sans distorsion
 - Bloque 99,9 % des rayons UV
 - Verres faciles à remplacer
-
- Caractéristiques:**
- Les branches droites rendent un réglage supplémentaire ou des pièces latérales larges immobiles superflus
 - Anti-rayures
 - Couleur de monture : noire
 - Poids : 32 g
-
- Se compose de:**
- Bande de fixation de lunettes réglable et flexible

Description	Norme	Référence
Lunettes de sécurité	2-1.2 B-D 1FK EN166	EN170 EN172 1000001 MH
Lunettes de sécurité	5-2.5 B-D 1FK EN166	EN170 EN172 1000002
Lunettes de sécurité	2-1.2 B-D 1FK EN166	EN170 EN172 1000003

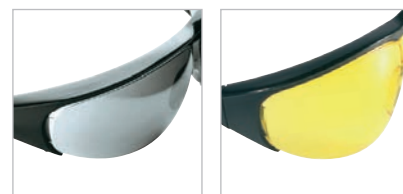

LUNETTES DE SÉCURITÉ

Duality

Honeywell



- Particularités:**
- Conception classique alliant protection moderne et confort
 - Monture transparente
 - Angle de monture réglable et réglage longitudinal
 - Protection maximale grâce à d'épaisses coques moulant le visage et obturant les oreilles
 - Très plates une fois dépliées
-
- Avantages:**
- Verres de lunette doubles et légèrement arqués, donc faciles à équiper de verres correcteurs
 - Pont de nez facile à enlever
-
- Application:**
- Industrie générale
 - Protection contre les risques généraux et les projections environnantes de particules (45 m/s)
 - Travaux mécaniques : meulage. Perçage et fraisage
 - Convient à des travaux en espaces clos
-
- Caractéristiques:**
- Monture transparente
 - Exceptions : les montures des lunettes de soudage sont noires
 - Résiste aux rayures

Description	Norme	Référence
Lunettes de sécurité	EN166 EN169	EN170 EN172 1014297
Lunettes de sécurité	EN166 EN169	EN170 EN172 1016511
Lunettes de sécurité	EN166 EN169	EN170 EN172 1014301

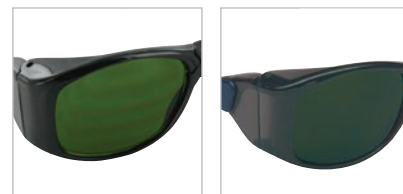



LUNETTES DE SÉCURITÉ

Honeywell

Armamax AX

- Particularités:**
- Surlunettes confortables
 - Protection oculaire pratique, de longue durée
 - S'adaptent facilement sur la plupart des lunettes à verres correcteurs

- Avantages:**
- Haut degré de protection, port très confortable

- Caractéristiques:**
- Bonne adaptation grâce aux branches courbées et à l'arcade relevée
 - Cadre et verre clairs et transparents
 - Pièces latérales et bord supérieur en optique opale

Description	Norme	Référence
Surlunettes	EN166 EN169 EN170	1002221



LUNETTES DE SÉCURITÉ

Honeywell

LG20

- Particularités:**
- Verre résistant aux chocs
 - Bord souple, têtière réglable
 - Aération indirecte

- Avantages:**
- Faible poids

- Application:**
- Industrie pharmaceutique
 - Fabrication et montage

- Caractéristiques:**
- Lunettes panoramiques
 - Verre clair en polycarbonate
 - Protection antibuée grâce au revêtement spécial

Description	Norme	Référence
Lunettes de sécurité	EN166	1005509



LUNETTES DE SÉCURITÉ PIVOLUX

- Particularités:**
- Oculaire : épaisseur 2,4 mm
 - Branche : pivotante à longueur réglable
 - Protection : Latérale monobloc

- Avantages:**
- Ergonomique

- Caractéristiques:**
- Monture : nylon
 - Branche : nylon
 - Oculaire : polycarbonate

- Marque:**
- Lux Optical

Description	Exécution	Norme	Référence
Lunettes incolores	Incolore	2-1.2 1FTK EN166 EN170	WP60320
Lunettes teintés	Teinté	5-2.5 1FTK EN166 EN172	WP60321

LUNETTES DE SÉCURITÉ VISILUX

Particularités:	Oculaire : épaisseur 2,2 mm Protection : latérale monobloc
Avantages:	Permet le port de lunettes correctives
Caractéristiques:	Monture : polycarbonate Branche : polycarbonate Oculaire : polycarbonate
Marque:	Lux Optical



Description	Exécution	Norme	Référence
Surlunettes incolore	Incolore	2-1.2 1FT EN 166 EN 170	WP60401

LUNETTES DE SÉCURITÉ

Tactile T2400

Honeywell

Particularités:	- Design sportif - Ultraléger - Optique monoculaire à forme parfaite
Avantages:	- Antirayures - Protection UV - Antistatique
Application:	- Protection contre les particules en suspension à faible énergie cinétique
Caractéristiques:	- Monture en plastique noir - Verres courbés en polycarbonate (courbe de base 8) - Arcade nasale souple - Branches d'astronautes aux extrémités Soft-touch, pour un confort maximal
Informations techniques:	- Poids : 22 g

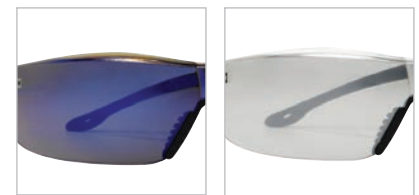

Description	Norme	Traitement	Référence
Lunettes de sécurité	EN 166 1F CE	3A	WP 908730
Lunettes de sécurité	5-3,1 EN 166 1F CE	3A	WP 908731
Lunettes de sécurité	2-1,7 EN 166 1F CE	3A	WP 908736



KRAMP



LUNETTES DE SÉCURITÉ

Honeywell

Tornado T5700

- Particularités:** - Design exclusif à oculaire double
- Branches courbes, extensibles à angle réglable
- Avantages:** - Antirayures
- Protection UV
- Antistatique
- Pas d'embuage
- Application:** - Protège contre les particules en suspension à faible énergie cinétique
- Caractéristiques:** - Monture de lunettes en nylon
- Oculaires incurvés en polycarbonate (base 6)
- Informations techniques:** - Poids : 30 g



Description	Exécution	Norme	Traitement	Référence
Lunettes de sécurité	Clair	2C-1,2 EN 166 1FT CE	4A	WP 908100
Lunettes de sécurité	Fumée teinté	5-3,1 EN 166 1F CE	4A	WP 908131
Lunettes de sécurité	Fumée teinté bleu	2C-3 / 5-3,1 EN 166 1FT CE	3A	WP 908105



LUNETTES DE SÉCURITÉ

Honeywell

Tornado T5800

- Particularités:** - Conception exclusive à double verre
- Branches droites avec angle d'assise réglable
- Avantages:** - Antirayures
- Protection UV
- Antistatique
- Ne s'embue pas (référence complémentaire WP908202)
- Application:** - Protection contre les particules en suspension à faible énergie cinétique
- Caractéristiques:** - Monture en nylon
- Verres courbés en polycarbonate (courbe de base 6)
- Informations techniques:** - Poids : 30 g



Description	Exécution	Norme	Traitement	Référence
Lunettes de sécurité	Fumée d'or miroir	2C-3 / 5-3,1 EN 166 1FT CE	3A	WP 908201
Lunettes de sécurité	Ambre jaune	2C-1,2 EN 166 1FT CE	4A	WP 908202

LUNETTES DE SÉCURITÉ

Lightning métallique

Honeywell



Particularités:	- Design sportif - Branches agréables et réglables pour un grand confort
Avantages:	- Antirayures - Protection UV - Antistatique - Bon maintien
Application:	- Protection contre les particules en suspension à faible énergie cinétique
Caractéristiques:	- Monture en acier inoxydable - Arcade nasale souple et antidérapante - Verres courbés en polycarbonate (courbe de base 8) - Protection latérale intégrée - Les ajouts RX permettent une conversion en lunettes correctrices
Informations techniques:	- Poids : 23 g



Description	Exécution	Norme	Traitement	Référence
Lunettes de sécurité	Clair	2C-1,2 EN 166 1F CE	4A	WP 908500
Lunettes de sécurité	Fumée teinté	2C-3 / 5-3,1 EN 166 1F CE	4A	WP 908501
Lunettes de sécurité	Ambre jaune	2C-1,2 EN 166 1F CE	4A	WP 908502

LUNETTES DE SÉCURITÉ

Lightning HTA

Honeywell



Particularités:	- Verres échangeables - Design sportif - Branches courbées à réglage longitudinal
Avantages:	- Antirayures - Protection UV - Antistatique - Bon maintien
Application:	- Protection contre les particules en suspension à faible énergie cinétique
Caractéristiques:	- Monture en nylon - Arcade nasale souple et antidérapante - Verres courbés en polycarbonate (courbe de base 8) - Protection latérale intégrée - Les ajouts RX permettent une conversion en lunettes correctrices
Informations techniques:	- Poids : 28 g



Description	Exécution	Norme	Traitement	Référence
Lunettes de sécurité	Clair	2C-1,2 EN 166 1F CE	4A	WP 908510
Lunettes de sécurité	Fumée teinté	2C-3 / 5-3,1 EN 166 1F CE	4A	WP 908511
Lunettes de sécurité	Ambre jaune	2C-1,2 EN 166 1F CE	4A	WP 908512



LUNETTES DE SÉCURITÉ

Honeywell

Lightning Plus RX

Particularités: - Design sportif - Verres interchangeables

Avantages: - Antirayures - Antistatique
- Protection UV - Bon maintien

Application: - Protection contre les particules en suspension à faible énergie cinétique

Caractéristiques: - Monture en nylon/PVC
- Arcade nasale souple et antidérapante
- Verres courbés en polycarbonate (courbe de base 8)
- Protection latérale intégrée
- Les ajouts RX permettent une conversion en lunettes correctrices

Se compose de: - Avec extrémités des branches droites et courbées

Informations techniques: - Poids : 38 g



Description	Exécution	Norme	Traitement	Référence
Lunettes de sécurité	Clair	2C-1,2 EN 166 1F CE	4A	WP 906230
Lunettes de sécurité	Fumée teinté	2C-3 / 5-3,1 EN 166 1F CE	4A	WP 906201



LUNETTES DE SÉCURITÉ

Honeywell

T5600 Edge

Particularités: - Design sportif - Vue panoramique optimale avec protection latérale intégrée
- Verres interchangeables

Avantages: - Antirayures - Antistatique
- Protection UV - Bon maintien

Application: - Protection contre les particules en suspension à faible énergie cinétique

Caractéristiques: - Monture en nylon
- Verres courbés en polycarbonate (courbe de base 8)

Se compose de: - Avec extrémités des branches conventionnelles et sportives

Informations techniques: - Poids : 32 g



Description	Exécution	Norme	Traitement	Référence
Lunettes de sécurité	Clair	EN 166 1F CE	A4	WP 908300
Lunettes de sécurité	Fumée teinté	5-3,1 EN 166 1F CE	A4	WP 908301

LUNETTES DE SÉCURITÉ

VX-7 RX

Honeywell



Particularités:	- Design sportif	- Verres interchangeables
Avantages:	- Antirayures - Protection UV	- Antistatique - Bon maintien
Application:	- Protection contre les particules en suspension à faible énergie cinétique	
Caractéristiques:	- Monture en PVC souple - Verres courbés en polycarbonate (courbe de base 6) - Les ajouts RX (WP208600) permettent une conversion en lunettes correctrices	
Se compose de:	- Etrier - Bande élastique	- Étui
Informations techniques:	- Poids : 46 g	



Description	Norme	Traitement	Référence
Lunettes de sécurité	5-2,5 EN 166 1FT CE	4A	WP 908649
Lunettes de sécurité	5-3,1 EN 166 1FT CE	4A	WP 90861B

MONTURE DE VERRES

RX-Insert VX-7

Honeywell



Particularités:	- Insert révolutionnaire pour accrochage de verres correcteurs sur les montures VX-7	
Application:	- Pour verres de lunette simples, bifocaux et multifocaux avec une valeur corrective > 4,00 dpt	

Description	Référence
Monture de verres	WP 208600

LUNETTES DE SÉCURITÉ

SN

Honeywell



Particularités:	- Verres échangeables	
Avantages:	- Antirayures - Protection UV - Antistatique	
Application:	- Protection contre les particules en suspension à faible énergie cinétique	
Caractéristiques:	- Monture en nylon noir - Verres courbés en polycarbonate (courbe de base 8) - Protection latérale intégrée	
Informations techniques:	- Poids : 27 g	



Description	Exécution	Norme	Traitement	Référence
Lunettes de sécurité	Clair	EN 166 1F CE	3A	WP 907002
Lunettes de sécurité	Verte	EN 166 1F CE	3A	WP 907005



ENSEMBLE DE VERRES DE PROTECTION

Honeywell

Pour des lunettes de sécurité

Particularités: - Tous les articles de protection oculaire de North possèdent un revêtement antirayures

Application: - Adaptable sur les lunettes de sécurité de type SN

Caractéristiques: - Anti-rayures
- Avec protection UV
- Antistatique

Informations techniques: - Revêtement 3A
- EN166 1F CE



Description	Info	Référence
Jeu de lunettes de protection	Verte	WP 607005
Ensemble de lunettes de protection	Clair	WP 607002



LUNETTES DE SÉCURITÉ

Honeywell

clair

Particularités: - Lunettes raffinées pour visiteurs
- Ligne parfaite

Avantages: - Antirayures
- Protection UV
- Antistatique

Application: - Protection contre les particules en suspension à faible énergie cinétique

Caractéristiques: - Monture en plastique noir
- Verres courbés en polycarbonate (courbe de base 6)

Informations techniques: - Poids : 22 g

Description	Exécution	Norme	Traitement	Référence
Lunettes de sécurité	Clair	EN 166 1F CE	3A	WP 906400



LUNETTES DE SÉCURITÉ

Honeywell

Amigo

Particularités: - Verres échangeables
- Peut être porté par-dessus des lunettes normales
- Remplacement rapide lors des travaux de soudage et de meulage

Avantages: - Antirayures
- Protection UV
- Antistatique

Application: - Travaux de soudage à flamme nue
- Travaux de soudure et au chalumeau

Caractéristiques: - Monture en vinyle douce et souple (EN 175)
- Lunettes de soudage relevables (incluant des verres clairs en polycarbonate)

Informations techniques: - Diamètre de verre : 50 mm
- Poids : 125 g

Description	Exécution	Norme	Traitement	Référence
lunettes de sécurité	Xanthos Nr. 5	5 EN 166 1S CE	3A	WP 805635A

LUNETTES DE SÉCURITÉ

Top Safe



Particularités: - Verres échangeables

Avantages: - Antirayures
- Protection UV
- Antistatique

Application: - Travaux de soudage à flamme nue
- Travaux de soudure et au chalumeau

Caractéristiques: - Protection latérale intégrée
- Barrette nasale réglable

Informations techniques: - Diamètre de verre : 50 mm
- Poids : 65 g

Description	Exécution	Norme	Traitement	Référence
Lunettes de sécurité	Xanthos Nr 5	5 EN 166 1S CE	3A	WP 805425

VERRE DÉTACHÉ

Pour des lunettes de sécurité

Honeywell



Application: Adaptable sur les lunettes de soudeur Amigo et Top Safe

Description	Référence
Verre filtrant	WP 618810



Les références produits, descriptions ou équivalences sont données à titre indicatif et ne sont pas pour autant des pièces d'origine.



LUNETTES DE SÉCURITÉ

Honeywell

Flexy Serie

- Particularités:**
- Peut être porté par-dessus des lunettes normales
 - Résistant aux produits chimiques
-
- Avantages:**
- Antirayures
 - Protection UV
 - Antistatique
 - Ne s'embue pas (référence complémentaire WP805102)
-
- Application:**
- Protège contre les particules en suspension à faible énergie cinétique, les poussières denses et fines, les gouttelettes de liquides, les vapeurs et les pulvérisations de pesticides
-
- Caractéristiques:**
- Monture en PVC souple (excellent amortissement de chute)
 - Verres en polyéthylène glycol téréphtalate (PETg) ou propionate de cellulose (CP)
 - 4 grilles d'aération pour une aération indirecte
-
- Informations techniques:**
- Dimensions : 155 x 68 mm
 - Poids : 72 g

Description	Exécution	Norme	Traitement	Référence
lunettes de sécurité	Clair (CP)	EN 166 1F CE	4A	WP 805102
lunettes de sécurité	Clair (PTEG)	EN 166 1F CE	3A	WP 805151



LUNETTES DE SÉCURITÉ

Honeywell

Flexi 6005

- Particularités:**
- Verre échangeable
 - Peut être porté par-dessus des lunettes normales
 - N'offre aucune surface de contact pour les métaux brûlants et solides
 - Impénétrable pour les métaux liquides
-
- Avantages:**
- Antirayures
 - Protection UV
 - Antistatique
 - Bon maintien
-
- Application:**
- Protège contre les particules en suspension à énergie cinétique moyenne, les poussières denses et fines et les gouttelettes de liquides
-
- Caractéristiques:**
- Monture en PVC souple (excellent amortissement de chute)
 - Verres courbés en polycarbonate (courbe de base 4)
 - Aération indirecte
-
- Informations techniques:**
- Poids : 92 g

Description	Exécution	Norme	Traitement	Référence
lunettes de sécurité	Clair	EN 166 1B 9 CE	4A	WP 806005

LUNETTES DE SÉCURITÉ

Vega

Honeywell



Particularités:	- Conception classique et robuste
Avantages:	- Antirayures - Protection UV - Antistatique
Application:	- Protection contre les particules en suspension à faible énergie cinétique
Caractéristiques:	- Monture en métal - Arcade nasale réglable intégrée - Verres en polycarbonate - Protection latérale fixe
Informations techniques:	- Taille de la monture : 52/18 - Poids : 45 g

Description	Exécution	Norme	Traitement	Référence
Lunettes de sécurité	Clair	EN 166 1F CE	3A	WP 909070

ÉTUI DE LUNETTES

Pour des lunettes de sécurité

Honeywell

Application: - Pour le rangement sécurisé les lunettes

Description	Référence
Étui à lunettes	WP 204508
Étui à lunettes	WP 204512
Étui à lunettes	WP 204518
Étui à lunettes	WP 204513





CORDON À LUNETTES

Honeywell

Pour des lunettes de sécurité

- Application:** - Adapté à toutes les lunettes de sécurité North
- Caractéristiques:** - Nylon noir

Description	Référence
Cordon de lunettes	WP 204522



PRÉSENTOIR NORTH

Honeywell

Pour 4 lunettes

- Particularités:** - Présentoir rotatif en plastique
- Application:** - Couleur : bleu transparent
- Adapté à plusieurs lunettes

Description	Info	Référence
Présentoir	6 lunettes	WP 808003



LUNETTES DE SÉCURITÉ COMATIBLES BOULES QUIÈS

3M

Tora

- Particularités:** - Extrêmement léger (22 g)
- Ligne parfaite
Avec système de contrôle à cordon
- Avantages:** - À utiliser en cas de protection auditive insuffisante ou dans un environnement ne nécessitant pas de protection auditive permanente
- Empêche la perte des protections auditives
- Utilisable en tant que cordon à lunettes lorsque les lunettes de sécurité ne sont pas utilisées
- Application:** - Travaux mécaniques : meulage, perçage, taille de pierres, etc.
- Caractéristiques:** - Risques : protection antichocs jusqu'à 45 m/s et poussière
- Verre en polycarbonate
- Revêtement antirayures et hydrofuge (AS/AF)
- Se compose de:** - Livrée sans les bouchons d'oreilles représentés (UF-01-000)

Description	Exécution	Norme	Traitement	Référence
Lunettes de sécurité	Clair	EN 166 2C-1.2 3M 1 FT	AS/AF	71511-00000

LUNETTES DE SÉCURITÉ

BX

3M



Particularités: - Fines lunettes de sécurité profilées et intégralement réglables

Application: - Travaux mécaniques
- Métallurgie

Caractéristiques: - Branches aux extrémités souples, réglables en 3 niveaux
- Arcade nasale souple et à adaptation universelle
- Disponible avec des verres solaires clairs ou teintés gris avec protection antibuée



Description	Norme	Traitement	Référence
Lunettes de sécurité	EN166 2C-1,2.AOS.1.FT	Hardium+	11380-00000P
Lunettes de sécurité	EN166 5-3,1.AOS.1.FT	Hardium+	11381-00000P

LUNETTES DE SÉCURITÉ AVEC LED

Led Light Vision

3M



Particularités: - La LED Light Vision permet d'éclairer les espaces sombres tout en protégeant les yeux et en laissant les mains libres.

Application: - Travaux mécaniques
- Métallurgie
- Inspection de surfaces

Caractéristiques: - Lampe à LED réglable haute luminosité
- Durée de vie de la batterie de plus de 50 heures
- Branches caoutchoutées et rembourrage au niveau du nez
- Verres antibuée en polycarbonate
- Verres de protection contre les UV et les températures extrêmes
- Protection antichocs : jusqu'à 45 m/s

Se compose de: - 2 piles Lithium-CR2032 incluses
- Housse microfibras incluse pour un rangement et un nettoyage sûrs

Description	Exécution	Norme	Référence
Lunettes de sécurité	Clair + UV	EN166 2C-1.2.AOS.1.FT	11356-00000P

LUNETTES DE SÉCURITÉ

Maxim

3M



Particularités: - Optique asphérique brevetée pour une vue nette à 180 degrés et une protection oculaire parfaite
- Très bonne couverture des orbites

Application: - Travaux mécaniques

Caractéristiques: - Revêtement DX contre la formation de buée, les rayures et les produits chimiques



Description	Norme	Référence
Lunettes de sécurité	EN166 2C-1.2.AOS.1.FT	13225-00000P
Lunetteslunettes de sécurité	EN366 2C-1.2.AOS.1.FT	13229-00000P
Lunettes de sécurité	EN366 2C-1.2.AOS.1.FT	13240-00000P



LUNETTES DE SÉCURITÉ



Metaliks

Particularités: - Monture hypoallergénique en métal avec arcade nasale en forme de selle

Caractéristiques: - Ajustement parfait grâce au réglage en hauteur
- Extrémités des branches déformables, en caoutchouc, pour plus de confort
- Verres décentrés en polycarbonate et à forte courbure
- Protection excellente et champ de vision optimal

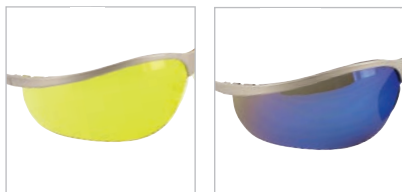

Description	Norme	Traitement	Référence
Lunettes de sécurité	EN166 2C-1,2.AOS.1.FT	Hardium+	71461-00001CP
Lunettes de sécurité	EN166 2C-1,2.AOS.1.FT	Hardium+	71461-00002CP
Lunettes de sécurité	EN166 5-3,1.AOS.1.FT	-	71461-00003CP



LUNETTES DE SÉCURITÉ



Metaliks

Particularités: - Monture en métal poli avec verres base 10 décentrés
- Confortable et parfaite grâce aux branches en forme de spatule à extrémités souples

Application: - Travaux mécaniques

Caractéristiques: - Branches réglables souples
- Filtre UV

Description	Norme	Traitement	Référence
Lunettes de sécurité	EN166 2-1,2.AOS.1.F	Hardium+	71460-00001CP



LUNETTES DE SÉCURITÉ



Fuel

Particularités: - Lunettes de sécurité hautes performances en nylon
- Résistent aux chocs, torsions et à une chaleur extrême

Application: - Travaux en extérieur
- Automobilistes

Caractéristiques: - Les systèmes de ventilation de l'arcade nasale et des branches empêchent la formation de buée sur les verres
- Résistance aux éraflures améliorée
- Excellents verres réfléchissants
- Protection UV extrêmement élevée

Se compose de: - Housse microfibrés incluse pour un rangement et un nettoyage sûrs









Description	Norme	Référence
Lunettes de sécurité	EN166 5-1,7.AOS.1.FT	71502-00001CP
Lunettes de sécurité	EN166 5-3,1.AOS.1.FT	71502-00002CP
Lunettes de sécurité	EN166 5-3,1.AOS.1.FT	71502-00003CP

LUNETTES DE SÉCURITÉ

Solus



Particularités:	- Modèle tendance confortable à ligne séduisante
Caractéristiques:	- La courbure est calculée pour une adaptation, une vue et une couverture oculaire optimales
Se compose de:	- Livraison avec étui microfibras
Informations techniques:	- Poids : 23 g

Description	Norme	Traitement	Référence	
Lunettes de sécurité	EN166 2C-1.2.AOS.1.FT	Hardium	71505-00001CP	
Lunettes de sécurité	EN166 2C-1.2.AOS.1.FT	DX	71505-00002CP	
Lunettes de sécurité	EN166 5-3,1.AOS.1.FT	DX	71505-00003CP	
Lunettes de sécurité	EN166 2C-1.2.AOS.1.FT	DX	71505-00004CP	
Lunettes de sécurité	EN166 5-1,7.AOS.1.FT	Réfléchissant	71505-00005CP	
Lunettes de sécurité	EN166 5-3,1.AOS.1.FT	Flash Mirror	71505-00009CP	

Les références produits, descriptions ou équivalences sont données à titre indicatif et ne sont pas pour autant des pièces d'origine.



LUNETTES DE SÉCURITÉ

Marcus Grönholm



Particularités:

- Verres décentrés en double carbonate à forte courbure
- Excellente couverture et champ de vision optimal

Application:

- Travaux mécaniques : meulage, perçage, taille de pierres, etc.
- Idéal pour les automobilistes

Caractéristiques:

- Monture métallique hypoallergénique avec arcade nasale réglable
- Branche en caoutchouc déformable
- Extrémités des branches plates avec articulation à ressort autorisant le port sous un casque
- Risques : protection antichocs jusqu'à 45 m/s et poussière
- VLT 16 %



Description	Norme	Traitement	Référence
Lunettes de sécurité	EN166 2C-1,2.AOS.1.FT	Hardium+	71462-00001CP



Lunettes de sécurité	EN166 2C-1,2.AOS.1.FT	Hardium+	71462-00002CP
----------------------	-----------------------	----------	---------------



Lunettes de sécurité	EN166 5-3,1.AOS.1.FT	-	71462-00003CP
----------------------	----------------------	---	---------------



LUNETTES DE SÉCURITÉ

Tora



Particularités:

- Ajustement parfait

Application:

- Travaux mécaniques : meulage, perçage, taille de pierres, etc.

Caractéristiques:

- Particulièrement légère
- Risques : protection antichocs jusqu'à 45 m/s et poussière

Se compose de:

- Livrée avec collier réglable et retirable

Informations techniques:

- Poids : 22 g

Description	Norme	Référence
Lunettes de sécurité	EN166 2C-1,2.AOS.1.FT	71501-00001CP

LUNETTES DE SÉCURITÉ

BX Readers

3M



- Particularités:**
- Lunettes de sécurité intégralement réglables à forme fine
 - Branches aux extrémités souples, réglables en 3 niveaux
- Application:**
- Travaux mécaniques
 - Travaux en extérieur
 - Métallurgie
 - Inspection de surfaces
- Caractéristiques:**
- Arcade nasale souple et à adaptation universelle
 - Verres bifocaux en polycarbonate, moulage par injection
 - Partie inférieure des verres de lunette plus épaisse pour la lecture ou le travail de précision

Description	Exécution	Norme	Traitement	Référence
Lunettes de sécurité	Clair +2.00 dioptrie	EN166 2C-1.2.AOS.1.FT	Hardium+	11375-00000P

KIT DE LUNETTES DE SÉCURITÉ

Maxim Ballistic utility pack

3M



- Particularités:**
- Étui de ceinture parfait pour le personnel de l'armée, les agents de police, les travailleurs en extérieur ou encore pour les loisirs
- Application:**
- Tireurs et chasseurs
- Caractéristiques:**
- 3 types de filtres : clair, teinté bronze et teinté jaune
 - Avec des branches droites et une têtère réglable en nylon
 - Spécialement conçues pour un port combiné avec un casque et/ou une protection auditive Peltor
 - Dépasse les exigences des tests militaires (norme MIL-STD 662 - protection antichocs jusqu'à 198 m/s)

Description	Exécution	Norme	Traitement	Référence
Lunettes de sécurité	PC	EN166	DX	13200-99999A

LUNETTES DE SÉCURITÉ

Maxim Ballistic

3M



- Particularités:**
- Modèle spécial à porter avec un casque et/ou une protection auditive Peltor
 - Dépasse les exigences des normes militaires relatives aux chocs à grande vitesse
- Application:**
- Chasseurs
 - Halls de tir
- Caractéristiques:**
- Optique asphérique
 - Arcade nasale souple et réglable
 - Branches courtes et plates avec réglage pantoscopique
 - Norme MIL-STD 662
 - Protection antichocs : jusqu'à 198 m/s



Description	Norme	Référence
Lunettes de sécurité	EN166 2C-1.2.AOS.1.FT	13296-00000
Lunettes de sécurité	EN166 5-3.1.AOS.1.FT	13297-00000
Lunettes de sécurité	EN166 2C-1.2.AOS.1.FT	13299-00000



LUNETTES DE SÉCURITÉ

3M

Classique

Particularités:

- Lunettes extrêmement confortables et légères
- Grande adaptabilité grâce à la fine arcade et à l'étrier plat
- Idéales en combinaison avec les masques anti-poussière de la série 9300 de 3M

Avantages:

- Extrêmement légères
- Confortables à porter

Application:

- Agriculture
- Traitement des métaux (à froid)
- Montage
- Laboratoires (poussière)
- Construction
- Menuiserie
- Ponçage et meulage

Informations techniques:

- Poids : 24 g
- Protection antichocs jusqu'à 45 m/s
- EN166:2001



Description	Exécution	Norme	Référence
Lunettes de sécurité	Clair PC	EN166 2-1.2 1FT	2720
Lunettes de sécurité	Gris PC	EN166 5-2.5 1FT	2721
Lunettes de sécurité	Jaune PC	EN166 2C-1.2 1FT	2722



LUNETTES DE SÉCURITÉ

3M

Serie 2890

Particularités:

- Fines lunettes à vision étendue de conception moderne

Application:

- Pour des utilisations variées nécessitant des lunettes à vision étendue polyvalentes et confortables

Caractéristiques:

- Ventilation de manière étanche aux gaz ou indirecte

Informations techniques:

- Poids : 99 g

Description	Info	Norme	Référence
Lunettes de sécurité	Ventilation indirecte	2C-1.2	2890
Lunettes de sécurité	Ventilation indirecte	2C-1.2	2890A
lunettes de sécurité	Fermé	2C-1.2	2980S.3M
Lunettes de sécurité	Fermé	2C-1.2	2890SA



VERRE DE RECHANGE

3M

Pour des lunettes de sécurité

Description	Référence
Verre de rechange	289A
Verre de rechange	289MH

BOUCHONS D'OREILLES

E.A.R Classic

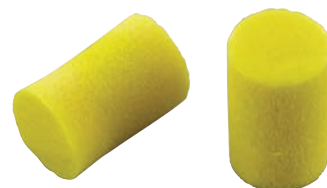

Particularités: - Les bouchons d'oreilles les plus fréquemment utilisés

Application: - Pour tous travaux très bruyants

Caractéristiques:

- Fabriqués en mousse polymère
- Après modelage, se dilatent lentement dans le conduit auditif
- Résistants à l'humidité
- Doux pour la peau
- Lavables plusieurs fois
- Petit modèle classique : spécialement pour les petits conduits auditifs (par exemple ceux des enfants)

Description	Code-barres	H	M	L	SNR	Référence
Bouchons d'oreilles	Non	30 dB	24 dB	22 dB	28 dB	PP 01.200.DISP
Bouchons d'oreilles	Non	30 dB	24 dB	22 dB	28 dB	PP-01-002 P250
Bouchons d'oreilles	Non	30 dB	24 dB	22 dB	28 dB	AM-01-000 P250
Bouchons d'oreilles	Non	30 dB	24 dB	22 dB	28 dB	FP-01-000 P05
Bouchons d'oreilles	Non	30 dB	24 dB	22 dB	28 dB	PD-01-001

E.A.R Classic

BOUCHONS D'OREILLES

E.A.R Classic Soft

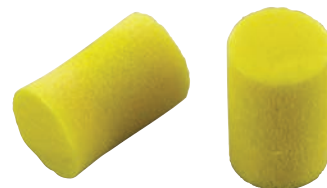

Particularités:

- Bouchons d'oreilles les plus fréquemment utilisés, fabriqués en mousse polymère
- Après modelage, se dilatent lentement dans le conduit auditif

Avantages: - Doux, pour un grand confort

Application:

- Pour les travaux très bruyants
- Loisirs

Caractéristiques:

- Résistants à l'humidité
- Doux pour la peau
- Lavables plusieurs fois

Description	Code-barres	H	M	L	SNR	Référence
Bouchons d'oreilles	Non	36 dB	33 dB	29 dB	36 dB	PP-01-800
Garniture de recharge	Non	36 dB	33 dB	29 dB	36 dB	PD-01-800

BOUCHONS D'OREILLES

E.A.R Push-ins



Particularités: - Forme confortable pour presque tous les conduits auditifs

Avantages: - Ne doivent pas être modelés, mais juste délicatement poussés dans l'oreille

Caractéristiques:

- Fabriqués en mousse profilée E.A.R.
- Prise souple
- Recyclables
- La mousse revient lentement à sa forme d'origine



Description	Code-barres	H	M	L	SNR	Référence
Bouchons d'oreilles	Non	37 dB	36 dB	34 dB	38 dB	EX-01-021

BOUCHONS D'OREILLES

E.A.R soft



- Particularités:** - Fabriqués en mousse de polyuréthane qui se dilate lentement.
- La pression exercée de manière régulière associe flexibilité et bonne étanchéification
- Avantages:** - Doux, pour un grand confort
- Caractéristiques:** - Après modelage, se dilatent lentement dans le conduit auditif
- Recyclables
- La mousse revient lentement à sa forme d'origine

Description	Code-barres	H	M	L	SNR	Référence
Bouchons d'oreilles	Non	34 dB	34 dB	31 dB	36 dB	ES-01-001 P250
						
Bouchons d'oreilles	Non	34 dB	34 dB	31 dB	36 dB	ES-01-005
						

BOUCHONS D'OREILLES

E.A.R Ultrafit Metal



- Particularités:** - Bouchons d'oreilles préformés avec cordon bleu
- Avantages:** - Forte isolation
- Un format confortable
- Caractéristiques:** - Le modelage n'est pas nécessaire
- Recyclables
- Réutilisables
- Compatibles avec d'autres équipements de protection individuelle
- Résistants à
- Informations techniques:** - EN 325-2-1993

Description	Code-barres	H	M	L	SNR	Référence
Boules quies	Non	30 dB	26 dB	24 dB	29 dB	UF-01-000

BOUCHONS D'OREILLES

E.A.R Ultrafit Metal

3M



Particularités: - Capsules thermoplastiques à lamelles avec cordon

Avantages: - Trouvables au moyen d'un détecteur de métaux

Application: - Industrie agro-alimentaire

Caractéristiques: - Matériau : thermoplastique
- Lavables et réutilisables
- Avec cordon pour éviter toute perte
- Couleur : bleu
- 1 paire par paquet

Description	Code-barres	H	M	L	SNR	Référence
Boules quies	Non	33 dB	28 dB	25 dB	32 dB	TR-01-000

BOUCHE OREILLES À ARCEAU

E.A.R Caps

3M

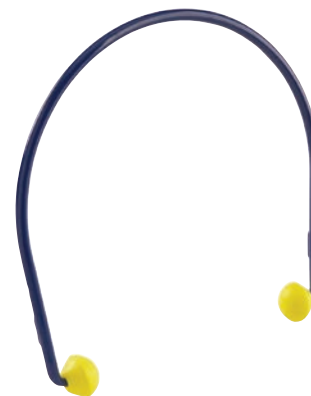

Avantages: - Protection auditive à arceau extra-légère pouvant être portée toute la journée

Application: - Protection jetable idéale pour les visiteurs d'usine

Caractéristiques: - La mousse revient lentement à sa forme d'origine
- Recyclable
- Réutilisable

Description	Code-barres	H	M	L	SNR	Référence
Bouche oreilles à arceau	Non	27 dB	19 dB	17 dB	23 dB	EC-01-000

BOUCHE OREILLES À ARCEAU

E.A.R Flexicap

3M



Particularités: - Léger
- Polyuréthane doux et souple

Avantages: - Peut être porté toute la journée
- Port très confortable

Application: - L'arceau de protection auditive le plus célèbre

Caractéristiques: - La mousse revient lentement à sa forme d'origine

Description	Code-barres	H	M	L	SNR	Poids (g)	Référence
Bouche oreilles à arceau	Non	26 dB	19 dB	17 dB	21 dB	12	FX-01-000



DISTRIBUTEUR DE BOUCHONS D'OREILLES



E.A.R One Touch

- Particularités:** - Une simple rotation permet de faire tomber les bouchons d'oreilles dans la main
- Avantages:** - Utilisation simple
- Caractéristiques:** - Transparent
- Peut être accroché au mur ou posé sur une table
- Se compose de:** - Livré sans bouchons d'oreilles

Description	Référence
Distributeur	PD-01-000

ACCESSOIRES POUR BOUCHE OREILLES À ARCEAU



E.A.R Caps



Description	Info	Référence
Boules quies	Pour E.A.R caps ou flexicaps	ES-01-300
Support mural	Pour PP01002 ou AM01000	MD 01.002A

BOUCHONS D'OREILLES



Quiet



- Particularités:** - Les bouchons d'oreilles ne doivent pas être préformés, ne peluchent pas, s'ajustent immédiatement et tiennent plus longtemps
- Application:** - Utilisation universelle
- Caractéristiques:** - Réutilisables
- Semelle à conception No-Roll
- Forme particulière s'adaptant parfaitement à l'anatomie du conduit auditif
- Support intégré pour une mise en place et un retrait faciles
- Couleur : orange
- Se compose de:** - 50 paires
- Informations techniques:** - ISO 9001 / 2000

Description	Code-barres	H	M	L	SNR	Poids (g)	Référence
Bouchons d'oreilles	Non	29 dB	25 dB	23 dB	28 dB	1,06	1028456

BOUCHONS D'OREILLES

Bilsom 303

Honeywell



Particularités:	- Très bonne adaptation grâce à la forme conique
Avantages:	- Faciles à poser et à enlever - Meilleure hygiène grâce à la surface lisse
Application:	- Pour tous travaux très bruyants
Caractéristiques:	- Mousse PU souple
Se compose de:	- Conditionnement de 200 paires

Description	Code-barres	H	M	L	SNR	Référence
Bouchons d'oreilles	Non	32 dB	29 dB	29 dB	33 dB	1005073
Paquet de recharge de bouchons d'oreilles	Non	32 dB	29 dB	29 dB	33 dB	1006186

DISTRIBUTEUR DE BOUCHONS D'OREILLES

LS400

Honeywell



Avantages:	- La transparence simplifie le contrôle du niveau et facilite le remplissage - Gain de temps, d'argent et d'espace, réduction des déchets
Application:	- Offre aux grandes et petites entreprises une solution économique, hygiénique et pratique pour distribuer des bouchons d'oreilles
Caractéristiques:	- Vide - A fixer au mur ou à poser sur une table
Se compose de:	- Livré sans les bouchons d'oreilles
Informations techniques:	- Contient 400 paires de bouchons d'oreilles jetables Howard Leight : Max, Max Lite, Laser Lite, MultiMax, Matrix, Bilsom 303

Description	Référence
Distributeur	1013040



Les références produits, descriptions ou équivalences sont données à titre indicatif et ne sont pas pour autant des pièces d'origine.

BOUCHONS D'OREILLES

Honeywell

Fusion

- Particularités:** - Protection complète, port confortable, adaptation optimale
- Deux tailles au choix, la bonne taille pour chaque conduit auditif
- Avantages:** - Nettoyage facile grâce aux lamelles droites
- Système unique en son genre pour le retrait de la bande
- Caractéristiques:** - Manche FlexiFirm ferme pour manipulation simple
- Lamelles SoftFlange pour un confort élevé et un bon calage
- Se compose de:** - Avec boîte de rangement HearPack



Description	Info	Code-barres	H	M	L	SNR	Référence
Bouchons d'oreilles	Small vert	Non	29 dB	25 dB	24 dB	28 dB	1011281



Bouchons d'oreilles	Medium / Large Bleu	Non	29 dB	25 dB	24 dB	28 dB	1011282
---------------------	---------------------	-----	-------	-------	-------	-------	----------------



BOUCHONS D'OREILLES

MOLDEX

Pura-fit

- Particularités:** - Bouchons d'oreilles jetables
- Protection contre les nuisances sonores élevées
- Souples et agréables à porter
- Introduction confortable dans le conduit auditif
- Application:** - Utilisation universelle
- Caractéristiques:** - Bouchons d'oreilles confortables en mousse PU
- Couleur : vert/jaune

Description	Code-barres	H	M	L	SNR	Référence
Bouchons d'oreilles	Non	35 dB	33 dB	31 dB	36 dB	7700 MOL



BOUCHONS D'OREILLES

Rockets

- Particularités:** - Pour une protection contre le bruit longue durée
- Avantages:** - Lavables
- Réutilisables
- Application:** - Utilisation universelle
- Caractéristiques:** - Fabriqués en matériau TPE tendre, doux pour la peau
- Les extrémités extérieures stables permettent une introduction et un retrait aisés
- Se compose de:** - Livraison au format pratique PocketPak

Description	Code-barres	H	M	L	SNR	Référence
Bouchons d'oreilles	Non	31 dB	26 dB	24 dB	30 dB	6400 MOL
Bouchons d'oreilles	Non	31 dB	26 dB	24 dB	30 dB	6401 MOL



BOUCHONS D'OREILLES ARCEAU

Pura-Band



- Particularités:** - Bouchons d'oreilles souples, longue durée et lavables en kraton
- Remplacement inutile
- Avantages:** - Solution économique pour les travaux soumis à une nuisance sonore variable
- Application:** - Utilisation universelle
- Caractéristiques:** - Répond à la norme EN352-2

Description	Code-barres	H	M	L	SNR	Référence
Bouchons d'oreilles	Non	24 dB	28 dB	17 dB	22 dB	6600 MOL

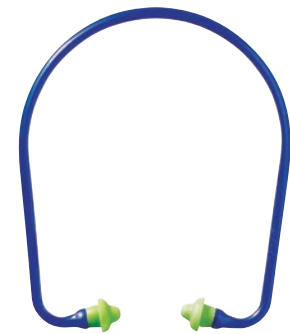



BOUCHONS D'OREILLES ARCEAU

MOLDEX

Jazz-Band

- Particularités:**
- Cordon avec fermoir de sécurité
 - Bouchons d'oreilles en mousse confortables, remplaçables
 - La combinaison de deux matériaux diminue le développement de bruits

Avantages: - Faible poids

Application: - Utilisation universelle

Caractéristiques: - Répond à la norme EN352-2:2002

Description	Code-barres	H	M	L	SNR	Référence
Bouchons d'oreille	Non	25 dB	19 dB	18 dB	23 dB	6700 MOL



BOUCHONS D'OREILLES

3M

Serie 1100

- Particularités:**
- Bouchons d'oreilles souples, sans entretien, en mousse de polyuréthane
 - La forme conique s'adapte à la plupart des conduits auditifs

Application:

- Métallurgie
- Aéronautique
- Industrie automobile
- Menuiserie
- Industrie textile
- Imprimeries
- Construction

Caractéristiques:

- En matériau souple, anti-allergique.
- L'orange vif assure une bonne visibilité et facilite les contrôles de sécurité

Se compose de: - Conditionnement de 200 paires

Description	Code-barres	H	M	L	SNR	Référence
Bouchons d'oreilles	Non	37 dB	34 dB	31 dB	37 dB	1100



CASQUE ANTI-BRUIT

MAX 500

- Caractéristiques:**
- Haute performance
 - Coquille en ABS jaune
 - Coussinets PVC sensation cuir
 - Arceau réglable et pliable
 - Modèle poche

Marque: Earline

Description	H	M	L	SNR	Poids (g)	Référence
Casque anti-bruit	36 dB	28 dB	18 dB	30 dB	255	WP31050

CASQUE ANTI-BRUIT ÉLECTRONIQUE

MAX 800

Avantages:	- Atténuation du bruit
Caractéristiques:	- Haute performance - Coquille en ABS jaune - Coussinets PVC sensation cuir - Arceau réglable et pliable - Modèle poche - Nécessite 2 piles LR6 non incluses
Marque:	Earline



Description	H	M	L	SNR	Poids (g)	Référence
Casque anti-bruit	33 dB	28 dB	21 dB	31 dB	274	WP31850

CASQUE ANTI-BRUIT

Leightning L1

Honeywell

Particularités:	- Protection maximale contre le bruit dans un design attrayant	- Avec technologie Air Flow Control brevetée - Faible profil d'isolation
Avantages:	- Utilisations dans des conditions difficiles	- Confort élevé en cas de port de longue durée grâce à la pression minimale sur la tête
Application:	- Agriculture - Industrie automobile et équipementiers - Construction - Industrie chimique	- Logistique - Maintenance - Construction métallique
Caractéristiques:	- Branches en acier - Coussins d'étanchéité enfiché	- Têtière rembourrée
Informations techniques:	- EN 352/1	

Description	H	M	L	SNR	Référence
Casque anti-bruit	31 dB	28 dB	23 dB	30 dB	1010922 MH
Pièces de casque anti-bruit	31 dB	25 dB	19 dB	28 dB	1012539





CASQUE ANTI-BRUIT

Honeywell

Leightning L2

Particularités: - Protection maximale contre le bruit dans un design attrayant
- Avec technologie Air Flow Control brevetée
- Isolation moyenne

Avantages: - Port très confortable
- Coussins d'étanchéité interchangeables

Application: - Pour nuisances sonores moyennes

Caractéristiques: - Conception stable avec arceau en acier à rembourrage en mousse qui exerce peu de pression
- Adaptation individuelle grâce au réglage en hauteur télescopique

Informations techniques: - EN 352/1

Description	H	M	L	SNR	Référence
Casque anti-bruit	31 dB	29 dB	23 dB	31 dB	1010923 MH



CASQUE ANTI-BRUIT

Honeywell

Leightning L3

Particularités: - Protection maximale contre le bruit dans un design attrayant
- Avec technologie Air Flow Control brevetée
- Excellente isolation

Avantages: - Port très confortable
- Coussins d'étanchéité interchangeables

Application: - Pour nuisances sonores moyennes à élevées

Caractéristiques: - Conception stable avec arceau en acier à rembourrage en mousse qui exerce peu de pression
- Adaptation individuelle grâce au réglage en hauteur télescopique

Informations techniques: - EN 352/1

Description	H	M	L	SNR	Référence
Casque anti-bruit	30 dB	29 dB	24 dB	31 dB	1012541



CASQUE ANTI-BRUIT

Honeywell

Economy QM24

Avantages: - Léger
- Arceau sans métal
- Peut être porté plus longtemps
- Prix avantageux

Caractéristiques: - Arceau à positionnements multiples : sur la tête, sous le menton ou dans le cou
- Diélectrique, convient donc dans les environnements électriques
- Couleur : rouge

Informations techniques: - EN 352/1

Description	SNR	Référence
Casque anti-bruit	26 dB	3302152

CASQUES ANTI-BRUIT

Honeywell

Viking



- Particularités:**
- Protection auditive pouvant être portée sur la tête, dans le cou ou sous le menton
 - Isolation optimale grâce à la technologie brevetée Air Flow Control
 - Port possible avec casques de protection
 - La têtère aérée réduit au maximum la pression sur la tête
 - Respirant dans les environnements chauds et humides
-
- Avantages:**
- Branches en plastique non déformables
 - Utilisation possible dans des conditions de travail difficiles
-
- Caractéristiques:**
- Fixation sûre grâce à la têtère élastique
 - Conception di-électrique, convient de ce fait à tous les postes de travail à risque électrique
-
- Informations techniques:**
- EN 352/1

Description	H	M	L	SNR	Référence
Casque anti-bruit	32 dB	28 dB	21 dB	30 dB	1010925
Casque anti-bruit	33 dB	30 dB	24 dB	32 dB	1011170 MH



PIÈCES POUR CASQUES ANTI-BRUIT

Honeywell

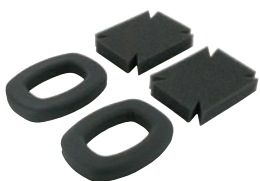
	Description	Adaptable sur	Référence
	Kit d'hygiène	L1, L1H, L1N, L1HHV, L0N, L0F	1011998
	Kit d'hygiène	L2, L2N, L2F, L2FHV	1011999
	Kit d'hygiène	L3, L3H, L3N, L3HV	1012000
	Kit d'hygiène	QM24	3301283



CASQUES ANTI-BRUIT

3M

X1

Particularités:

- La nouvelle référence en matière de design, confort et protection
- Atténuation standard, coque amincie
- Convient à la plupart des applications industrielles

Avantages:

- Faible poids
- Version fine proposant une très bonne atténuation

Application:

- Protège des bruits industriels légers tels que ceux des tondeuses, des foreuses, etc.

Caractéristiques:

- Têtière avec fil en acier blindé
- Code couleur vert : premier niveau d'atténuation
- Nettoyage facile
- Têtière réglable
- Compatible avec les protections oculaires et respiratoires 3M
- Nouvelle bague d'étanchéité

Description	H	M	L	SNR	Référence
Casque anti-bruit	32 dB	24 dB	16 dB	27 dB	PE X1A
Casque anti-bruit clipsable	30 dB	23 dB	15 dB	26 dB	PE X1P3E

CASQUES ANTI-BRUIT

X2

Particularités:

- La nouvelle référence en matière de design, confort et protection
- Atténuation améliorée, coques amincies
- Convient à de nombreuses applications industrielles

Avantages:

- Faible poids
- Version fine proposant une très bonne atténuation

Application:

- Protection contre les bruits d'intensité moyenne à forte
- Applications industrielles, construction de routes, métiers du bâtiment, etc.

Caractéristiques:

- Têtière avec fil en acier blindé
- Code couleur jaune : niveau d'atténuation amélioré
- Nettoyage facile
- Têtière réglable
- Compatible avec les protections oculaires et respiratoires 3M
- Nouvelle bague d'étanchéité

3M



Description	H	M	L	SNR	Référence
Casque anti-bruit	34 dB	29 dB	20 dB	31 dB	PE X2A
Casque anti-bruit clipsable	33 dB	28 dB	19 dB	30 dB	PE X2P3E

CASQUES ANTI-BRUIT

X4

Particularités:

- La nouvelle référence en matière de design, confort et protection
- Atténuation élevée, sans double coque

Avantages:

- Série extrêmement légère et mince
- Version fine proposant une très bonne atténuation

Application:

- Sylviculture, aéroports, industrie lourde, etc.

Caractéristiques:

- Têtière avec fil en acier blindé
- Code couleur rouge : niveau d'atténuation élevé
- Nettoyage facile
- Têtière réglable
- Compatible avec les protections oculaires et respiratoires 3M
- Nouvelle bague d'étanchéité

3M



Description	H	M	L	SNR	Référence
Casque anti-bruit	35 dB	30 dB	25 dB	33 dB	PE X3A
Casque anti-bruit clipsable	34 dB	30 dB	24 dB	32 dB	PE X3P3E



KRAMP



CASQUES ANTI-BRUIT

X3



Particularités:

- La nouvelle référence en matière de design, confort et protection
- Atténuation très élevée, sans double coque
- Conception aérodynamique, discrète et élégante
- Couleur de sécurité : jaune-vert fluo

Avantages:

- Série extrêmement légère et mince
- Version fine proposant une très bonne atténuation
- Bonne visibilité

Application:

- Protection contre des niveaux sonores élevés lors de différentes applications industrielles

Caractéristiques:

- Têtière avec fil en acier blindé
- Code couleur jaune-vert : niveau d'atténuation très élevé
- Nettoyage facile
- Têtière réglable
- Compatible avec les protections oculaires et respiratoires 3M
- Nouvelle bague d'étanchéité

Description	H	M	L	SNR	Référence
Casque anti-bruit	36 dB	30 dB	22 dB	33 dB	PE X4A
Casque anti-bruit clipsable	36 dB	30 dB	21 dB	32 dB	PE X4P3E



CASQUES ANTI-BRUIT

X5



Particularités:

- La nouvelle référence en matière de design, confort et protection
- Atténuation extrêmement élevée
- Confort optimal malgré de plus grosses coques

Avantages:

- Relativement léger
- Performances extraordinairement élevées

Application:

- Environnements extrêmement bruyants qui nécessitent une double protection
- Exploitation minière, carrières, traitement du papier, etc.

Caractéristiques:

- Têtière avec fil en acier blindé
- Code couleur noir : niveau d'atténuation extrêmement élevé
- Nettoyage facile
- Têtière réglable
- Compatible avec les protections oculaires et respiratoires 3M
- Nouvelle bague d'étanchéité
- Mousse technologique spécialement conçue dans les coques

Description	H	M	L	SNR	Référence
Casque anti-bruit	37 dB	35 dB	27 dB	37 dB	PE X5A
Casque anti-bruit clipsable	36 dB	34 dB	26 dB	36 dB	PE X5P3E

CASQUES ANTI-BRUIT BLUETOOTH AVEC MICRO WS XP 3M PELTOR

3M



Description	H	M	L	SNR	Référence
Casque anti-bruit	32 dB	29 dB	22 dB	31 dB	MT53H7AWS5
Casque anti-bruit clipsable	32 dB	29 dB	22 dB	31 dB	MT53H7P3EWS5

CASQUE ANTI-BRUIT BLUETOOTH WS Workstyle

3M



- Particularités:**
- Grâce à la technologie Bluetooth, il est possible d'établir une liaison avec un téléphone mobile ou tout autre appareil audio proposant la fonction Bluetooth
 - Via son téléphone portable ou son lecteur MP3, l'on peut désormais écouter ses morceaux préférés ou consulter les dernières nouvelles sur Internet
 - WS Workstyle permet de régler facilement et à différents niveaux sonores le volume de l'environnement, du téléphone mobile et de la musique, tandis que la protection auditive reste constamment en place
 - En cas de conversation téléphonique, la musique se coupe automatiquement
 - Le micro intégré étant capable de faire la distinction entre texte parlé et bruit, il est désormais également possible de téléphoner dans des environnements bruyants
 - Au terme de la conversation téléphonique, la musique reprend automatiquement là où elle s'était interrompue
 - Un micro environnemental traite les bruits externes à « très grande vitesse » avant qu'ils n'atteignent l'oreille ; les sons faibles sont amplifiés alors que les bruits, y compris les sons forts et soudains, sont atténués

- Avantages:**
- Protection auditive très agréable
 - Extrêmement efficace au cours du travail

- Application:**
- Environnements industriels
 - Travaux routiers et hydrauliques
 - Travaux utilitaires
 - Sylviculture et aménagement des espaces verts

- Caractéristiques:**
- Durée d'utilisation avec Bluetooth : 11 heures
 - Durée d'utilisation sans Bluetooth > 100 heures
 - Liaison sans fil : Bluetooth 2.1
 - Portée Bluetooth : 10 m classe 2

- Informations techniques:**
- Raccordement câblé : 3,5 mm
 - Raccord AUX (jusqu'à 22 dB)
 - Raccord AUX Nexus 2 pôles (J22)
 - Piles : 2x type AAA 1,5 V, rechargeables

Description	H	M	L	SNR	Poids (g)	Référence
Casque anti-bruit	29 dB	23 dB	19 dB	26 dB	352	MT16H21FWS5E-580SV



CASQUE ANTI-BRUIT

WS Workstyle Chrome



- Particularités:**
- WS5 permet de régler facilement et à différents niveaux sonores le volume de l'environnement, du téléphone mobile et de la musique, tandis que la protection auditive reste constamment en place
 - En cas de conversation téléphonique, la musique se coupe automatiquement
 - Le micro intégré étant capable de faire la distinction entre texte parlé et bruit, il est désormais également possible de téléphoner dans des environnements bruyants
 - Au terme de la conversation téléphonique, la musique reprend automatiquement là où elle s'était interrompue
 - Un micro environnemental traite les bruits externes à « très grande vitesse » avant qu'ils n'atteignent l'oreille
 - Les sons faibles sont amplifiés alors que les bruits, y compris les sons forts et soudains, sont atténués
 - Couleur : chrome métallique

- Avantages:**
- Modèle tendance, également adapté aux loisirs
 - Protection auditive très agréable
 - Extrêmement efficace au cours du travail

- Application:**
- Environnements industriels
 - Travaux routiers et hydrauliques
 - Travaux utilitaires
 - Sylviculture et aménagement des espaces verts
 - Activité de loisir

- Caractéristiques:**
- Durée d'utilisation avec Bluetooth : 11 heures
 - Portée Bluetooth : 10 m classe 2
 - Durée d'utilisation sans Bluetooth > 100 heures
 - Liaison sans fil : Bluetooth 2.1

- Informations techniques:**
- Raccordement câblé : 3,5 mm
 - Piles : 2x type AAA 1,5 V, rechargeables
 - Raccord AUX (jusqu'à 22 dB)
 - Raccord AUX Nexus 2 pôles (J22)

Description	H	M	L	SNR	Poids (g)	Référence
Casque anti-bruit	29 dB	23 dB	19 dB	26 dB	352	MT16H21FW55EM-581CR



CASQUES ANTI-BRUIT WS ALERTE



- Particularités:**
- Récepteur radio FM (2G)
 - Stéréo Bluetooth® pour appels et musique sans fil
 - Système de haut-parleurs breveté avec un son riche et dynamique
 - Réglage ultra-rapide
 - Fonction de mémorisation/préréglage
 - Fonction liée au niveau (son d'ambiance)
 - Délimiteurs audio et dosimètres
 - Casque en acier inoxydable
 - Fonction de filtrage d'écho
 - Menu de configuration

- Avantages:**
- Passez des appels téléphoniques sans fil ou écoutez votre musique préférée, même dans des environnements bruyants

- Caractéristiques:**
- Casque (acier inoxydable)
 - Fermeture à deux points (acétal)
 - Oreillettes (film PVC et mousse polyester)
 - Micro pour son d'ambiance
 - Garniture (mousse polyuréthane)
 - Casque (film PVC)
 - Entrée de micro, J22
 - Entrée audio AUX, 3,5 mm stéréo
 - Prise de charge
 - Marche/Arrêt/mode Bluetooth/PTT
 - Micro
 - Autonomie de la batterie 23 à 32 h

Description	H	M	L	SNR	Référence
Casque anti-bruit	33 dB	26 dB	20 dB	29 dB	MRX21AW5
Casque anti-bruit	32 dB	26 dB	19 dB	29 dB	MRX21PW5

CASQUES ANTI-BRUIT

WS Lite-Com



Particularités:	<ul style="list-style-type: none"> - Protection auditive avec radio intégrée - Avec Bluetooth pour une liaison sans fil avec un téléphone mobile
Avantages:	<ul style="list-style-type: none"> - Désormais, plus aucun appel ne vous échappe ; nul besoin d'interrompre vos conversations téléphoniques en raison de travaux en environnements bruyants - Commande mains libres intégrale grâce à la fonction VOX - Les bruits environnants restent audibles
Application:	<ul style="list-style-type: none"> - Travaux d'installation et bâtiment - Industrie générale - Travaux de sciage et de meulage - Construction de routes - Sylviculture
Caractéristiques:	<ul style="list-style-type: none"> - 8 canaux dans la plage de fréquence PMR 446 - 38 sous-canaux - Portée maximale en extérieur, environ 2 km (200 mW) - Conversations téléphoniques (avec mobile) via Bluetooth - Des conversations radio et téléphoniques peuvent être menées simultanément - Toute activité téléphonique interrompt automatiquement la musique - WS Lite-com peut également être associé à d'autres dispositifs Bluetooth tels qu'un lecteur MP3, une radio ou un appareil DECT - Portée Bluetooth : 10 m classe 2 - Renforce le streaming stéréo Bluetooth avec le profil A2DP - Extinction automatique au bout de 2 heures d'inactivité
Se compose de:	<ul style="list-style-type: none"> - Casque WS Lite-Com - Batteries rechargeables - Chargeur de batterie - Kit d'hygiène HY79

Description	H	M	L	SNR	Poids (g)	Référence
-------------	---	---	---	-----	-----------	-----------

Casque anti-bruit	33 dB	27 dB	19 dB	30 dB	465	MT53H7A4410WS5
-------------------	-------	-------	-------	-------	-----	-----------------------



Casque anti-bruit clipsable	33 dB	29 dB	21 dB	31 dB	465	MT53H7P3E4410WS5
-----------------------------	-------	-------	-------	-------	-----	-------------------------



Les références produits, descriptions ou équivalences sont données à titre indicatif et ne sont pas pour autant des pièces d'origine.



CASQUE ANTI-BRUIT

Litecom Basic



Particularités:

- Protection auditive avec émetteur radio
- 38 sous-canaux sur lesquels différents utilisateurs peuvent communiquer mutuellement, tout en utilisant le même canal ainsi divisé

Application:

- Environnements industriels
- Travaux routiers et hydrauliques
- Sylviculture

Caractéristiques:

- Portée : jusqu'à environ 2 km
- Confirmation des réglages par annonce vocale
- Arrêt automatique au bout de 2 heures d'inactivité
- Avec entrée secondaire
- Pour des raisons de sécurité, la priorité de signal revient au système externe
- Possibilité de raccorder une radio ou un lecteur CD

Informations techniques:

- Fréquence : 446,000 - 446,100 MHz
- Écart : env. 2,5 kHz
- Sortie : 150/25 mW ERP
- Puissance d'émission : env. 110 mA (min.), 200 mA (max.)
- Température de stockage et de fonctionnement : -20 °C à 55 °C
- Couleur : bleu

Description	H	M	L	SNR	Poids (g)	Référence
Casque anti-bruit	32 dB	29 dB	20 dB	31 dB	418	MT53H7A4400



CASQUES ANTI-BRUIT

PTL



Particularités:

- Protection auditive passive avec fonction d'écoute réglable manuellement

Caractéristiques:

- Réduction de l'insonorisation par simple pression externe du bouton, sur la capsule, pour permettre une compréhension des voix
- Débit sonore coupé électroniquement après trente secondes. Le cas échéant, il est possible de réduire manuellement le délai de cette fonction

Description	H	M	L	SNR	Poids (g)	Référence
Casque anti-bruit	32 dB	29 dB	21 dB	31 dB	290	MT155H-530-A-380
Casque anti-bruit clipsable	30 dB	27 dB	21 dB	29 dB	315	MT155H-530-P3E-380

CASQUES ANTI-BRUIT

FM-Radio XP







- Particularités:**
- Amortissement optimal du bruit jusqu'à 32 dB
 - Excellente réception grâce au circuit imprimé de deuxième génération
 - Coussinets d'oreille souples et agréables
 - Disponible avec têtère ou fixation de casque
 - Avec entrée audio stéréo 3,5 mm
 - Disponible également avec batterie rechargeable et chargeur (type ACK)

- Avantages:**
- La radio désormais sans aucun parasite
 - Utilisation directe et simple

- Application:**
- Environnements industriels
 - Travaux routiers et hydrauliques
 - Travaux utilitaires
 - Sylviculture et aménagement des espaces verts

- Caractéristiques:**
- Régulateur marche/arrêt et de volume
 - Régulateur de fréquences
 - Couleur : noir
 - Batteries : 2 x 1,5 V, type AA
 - Durée de service d'environ 60 heures
 - Avec entrée audio et câble pour, entre autres, un lecteur MP3
 - Temps de charge des batteries rechargeables : 8 heures

- Se compose de:**
- Le casque représenté n'est pas fourni

Description	H	M	L	SNR	Poids (g)	Référence	
Casque anti-bruit	32 dB	31 dB	23 dB	32 dB	340	HRXP7A1-01	
Casque anti-bruit clipsable	30 dB	27 dB	19 dB	29 dB	370	HRXP7P3E-01	
Casque anti-bruit	32 dB	31 dB	23 dB	32 dB	340	HRXP7A-01 ACK	
Casque anti-bruit clipsable	32 dB	27 dB	19 dB	29 dB	370	HRXP7P3E-01-ACK	

Les références produits, descriptions ou équivalences sont données à titre indicatif et ne sont pas pour autant des pièces d'origine.

CASQUES ANTI-BRUIT

Radio FM H7A



Particularités:



- Protection des oreilles et écoute simultanée de la radio

Application:

- Travaux en extérieur comme, par exemple, la sylviculture, l'architecture paysagère, la tonte, etc.

Caractéristiques:

- Casque antibruit à guidage souple
- Pression faible pour un confort durable
- Fournit une bonne protection dans des environnements bruyants
- Bonne réception de la radio FM
- Type HTRXS7A301 avec raccord audio pour un lecteur MP3, un téléphone, etc.
- Durée de service de la batterie : environ 200 heures
- Couleur : rouge foncé

Description	H	M	L	SNR	Poids (g)	Référence
 <p>Casque anti-bruit</p>	32 dB	31 dB	23 dB	32 dB	340	HTRXS7A3-01
 <p>Casque anti-bruit clipsable</p>	30 dB	27 dB	19 dB	29 dB	340	HTRXS7P3-E3



CASQUE ANTI-BRUIT

Radio FM



Description	SNR	Référence
Casque anti-bruit	32 dB	HTRXA3

CASQUE ANTI-BRUIT

ComTac

3M



- Particularités:**
- Développé spécifiquement pour porter sous un casque
 - L'utilisation de différents dispositifs offre une protection optimale contre les bruits dangereux pour la santé

- Caractéristiques:**
- Avec entrée audio pour récepteur radio externe
 - Restitution optimale du son selon le volume, qui permet d'amplifier les bruits faibles et d'atténuer les bruits forts
 - La communication externe et la reproduction des sons selon le volume fonctionnent de façon indépendante
 - Offre une fiabilité et sécurité élevées
 - Durée de service des batteries : environ 500 heures

- Informations techniques:**
- 89/686/CEE
 - Directive EMV 89/336/CEE
 - IP68

Description	H	M	L	SNR	Poids (g)	Référence
Casque anti-bruit	31 dB	25 dB	16 dB	28 dB	295	CTAC-XP

CASQUE ANTI-BRUIT

LiteCom

3M



Description	H	M	L	SNR	Référence
Casque anti-bruit	32 dB	29 dB	20 dB	31 dB	LCBA



Les références produits, descriptions ou équivalences sont données à titre indicatif et ne sont pas pour autant des pièces d'origine.

CASQUES ANTI-BRUIT

Optime I



Particularités:



- Protection auditive polyvalente et légère
- Profil bas associé à une grande profondeur intérieure
- Protection complète pour de courtes et longues périodes de temps

Application:

- Industrie : ateliers, imprimeries, travaux de construction de routes, etc.
- Loisirs : tonte, hobbies, etc.

Caractéristiques:

- Étanchéité optimale
- Faible pression de contact
- Grand confort même lors d'une utilisation prolongée

	Description	H	M	L	SNR	Poids (g)	Référence
	Casque anti-bruit	32 dB	25 dB	15 dB	27 dB	180	H510A-401-GU
	Casque anti-bruit clipsable	32 dB	25 dB	16 dB	26 dB	205	H510P3E-405-GU
	Casque anti-bruit	32 dB	25 dB	16 dB	28 dB	200	H510F-404-GU



CASQUES ANTI-BRUIT

Optime II

Particularités:

- Pour les environnements avec nuisances sonores à risque
- Atténue également les fréquences extrêmement basses

Application:

- Aéroports
- Activités agricoles
- En cas de forts bruits industriels

Caractéristiques:

- Étanchéité optimale
- Faible pression de contact
- Grand confort même lors d'une utilisation prolongée

Description	H	M	L	SNR	Poids (g)	Référence
Casque anti-bruit	34 dB	29 dB	20 dB	31 dB	210	H520A-407-GQ
Casque anti-bruit clipsable	34 dB	28 dB	19 dB	30 dB	235	H520P3E-410-GQ
Casque anti-bruit	34 dB	28 dB	20 dB	31 dB	230	H520F-409-GQ



Vêtements de travail

Premiers soins

Protection antichute

Gants

Protection auditive et respiratoire

Chaussures et bottes

Signalisation de sécurité



CASQUES ANTI-BRUIT

Optime III

Particularités:

- Atténuation maximale des bruits à haute fréquence. La distinction simultanée entre paroles et signaux peut être faite très facilement
- Doubles coquilles extérieures aux caractéristiques d'atténuation particulières sur toute la plage de fréquences

Avantages:



- Protection efficace et confort optimal

Application:

- Travaux de construction de routes
- Aéroports
- Environnements extrêmement bruyants

Caractéristiques:

- Étanchéité optimale
- Faible pression de contact
- Grand confort même lors d'une utilisation prolongée
- Couleur : noir

Description	H	M	L	SNR	Poids (g)	Référence
 <p>Casque anti-bruit</p>	40 dB	32 dB	23 dB	35 dB	285	H540A-411-SV
 <p>Casque anti-bruit clipsable</p>	40 dB	32 dB	22 dB	34 dB	310	H540P3E-413-SV





CASQUES ANTI-BRUIT

H31

Particularités:	- Protection auditive confortable avec excellente atténuation des bruits
Avantages:	- Faible pression de contact, modèle compact sans pièce en saillie - Les bagues d'étanchéité sont remplies d'un mélange spécifique de liquide et de mousse ; ainsi, même lors d'une utilisation prolongée, elles assurent un maintien confortable et une bonne obturation
Application:	- Entre autres, sylviculture et industrie
Caractéristiques:	- Protection auditive avec bonne atténuation - Les bagues d'étanchéité disposent d'un film hygiénique souple profilé - Fournit une bonne protection dans la majorité des environnements bruyants - Type H31A avec arceau - Type H31P3E avec fixation de casque pour les casques G22 et G3000 - Type H31P3K avec fixation de casque pour le casque G2000 - Disponible en orange (sylviculture) et jaune (industrie)
Informations techniques:	- EN 352-1:1993/pr EN 352-3

Description	H	M	L	SNR	Poids (g)	Référence
Casque anti-bruit	33 dB	25 dB	15 dB	27 dB	190	H31A 300
Casque anti-bruit clipsable	35 dB	26 dB	16 dB	28 dB	210	H31P3E 300
Casque anti-bruit clipsable	35 dB	26 dB	16 dB	28 dB	210	H31P3K 300



Les références produits, descriptions ou équivalences sont données à titre indicatif et ne sont pas pour autant des pièces d'origine.





CASQUES ANTI-BRUIT

Sporttac

- Particularités:**
- Fonction de modulation sonore dernier cri compensant les coupures sonores soudaines
 - Grande amplification des bruits environnants

- Application:**
- Spécialement conçu pour les chasseurs et les tireurs d'élite

- Caractéristiques:**
- Fonction d'extinction automatique
 - Le circuit numérique spécialement conçu permet une restitution optimale du son et de meilleures performances
 - Pliable
 - Coquilles extérieures remplaçables (vert/orange)
 - La durée de service des batteries s'élève à environ 600 heures
 - Raccord audio pour radio externe

Description	H	M	L	SNR	Poids (g)	Référence
Casque anti-bruit	29 dB	23 dB	16 dB	26 dB	-	STAC-6N
Casque anti-bruit	29 dB	23 dB	16 dB	26 dB	318	MT16H210F-478-GN



CASQUES ANTI-BRUIT

Pour enfants



- Particularités:**
- Protection auditive spécialement conçue pour les enfants

- Application:**
- Pour enfants, jusqu'à environ 7 ans

- Caractéristiques:**
- Optime I, bonne atténuation, surtout à hautes fréquences
 - Malgré l'atténuation, toute communication demeure possible
 - Couleur : vert menthe ou rose néon

Description	Couleur	H	M	L	SNR	Poids (g)	Référence
Casque anti-bruit	Hi-viz	32 dB	25 dB	15 dB	27 dB	180	H510AK-442-GB
Casque anti-bruit	rose	32 dB	25 dB	15 dB	27 dB	180	H510AK-442-RE

PIÈCES DE CASQUE ANTI-BRUIT

Hygiene set



- Application:**
- Kits hygiéniques pour protections auditives











Description	Adaptable sur	Référence
Kit hygiénique	H6A	HY6



Kit hygiénique	H7A	HY7
----------------	-----	-----

Les références produits, descriptions ou équivalences sont données à titre indicatif et ne sont pas pour autant des pièces d'origine.

Description	Adaptable sur	Référence	
Kit hygiénique	Kid	HY9	
Kit hygiénique	SportTac, Tactical	HY21	
Kit hygiénique	Optime I	HY51	
Kit hygiénique	Optime II, H31	HY52	
Kit hygiénique	PTL	HY53-PTL	
Kit hygiénique	Optime III	HY54	
Kit hygiénique	FM-radio	HY73	
Kit hygiénique	LiteCom, ProTac II, Tactical XP	HY79	

Vêtements de travail

Premiers soins

Protection antichute

Gants

Protection auditive
et respiratoire

Chaussures et bottes

Signalisation de sécurité

Les références produits, descriptions ou équivalences sont données à titre indicatif et ne sont pas pour autant des pièces d'origine.

PIÈCES DE CASQUE ANTI-BRUIT

Hygiène set



Application: - Kits hygiéniques pour protections auditives

	Description	Adaptable sur	Référence
	Kit d'hygiène pour HYX1	Peltor X1	HYP EX1
	Kit d'hygiène pour HYX2	Peltor X2	HYP EX2
	Kit d'hygiène pour HYX3	Peltor X3	HYP EX3
	Kit d'hygiène pour HYX4	Peltor X4	HYP EX4
	Kit d'hygiène pour HYX5	Peltor X5	HYP EX5
	Absorbeur de transpiration	-	HY100A

COUVERCLE POUR CASQUE ANTI-BRUIT PELTOR

3M

Description	Référence
Couvercle	1174 SV

BATTERIES

Rechargeable

3M

Particularités:	- Batterie rechargeable à haute capacité
Avantages:	- Vous pouvez augmenter la durée d'utilisation de votre casque avec une ou plusieurs batteries de réserve - Le principal avantage des batteries rechargeables réside dans le fait que vous ne devrez plus jamais changer de batteries - Il est possible de raccorder directement un câble à votre casque et d'en assurer ainsi la charge
Application:	- Pour casques/protections auditives des séries Peltor Lite-Com et Alert



Description	Info	Exécution	Voltage (V)	Capacité (mAh)	Référence
Batterie	-	NiMH	2,4	1 700	ACK03
Batterie rechargeable	Pour WS Litecom	NiMH	2,4	2 500	ACK051

CHARGEUR DE BATTERIE

Pour ACK03 Peltor

3M

Application:	- Pour pack batterie 3M Peltor ACK03
Caractéristiques:	- Chargeur 230 V avec connecteur



Description	Référence
Chargeur de batterie	FR03-EU



CASQUETTE DE SÉCURITÉ

- Caractéristiques:**
- Casquette anti-heurt
 - Ne protège pas contre les chutes d'objets
 - Casquette munie d'une coque en plastique protégeant contre les heurts
 - S'utilise surtout en intérieur où les chutes d'objets ne peuvent pas se produire
 - Tissus ext. : 100% coton
 - Coque de protection ABS
 - Coussinets extérieurs en EVA
 - Coussinets intérieurs en polyéthylène
 - Anneaux d'aération cuivre

Marque: Earline

Description	Couleur	Taille	Référence
Casquette anti-chocs	Bleue	Taille unique	WP57300



SUPPORT DE VISIÈRE

Honeywell

SB600

- Particularités:**
- Support pour masque de protection faciale
 - Courbé, sans fentes
 - Le profil de la visière suit les contours du visage et garantit ainsi une protection optimale ainsi qu'une grande liberté de mouvement

Application:

- Travail du métal
- Travail avec des liquides

- Caractéristiques:**
- Polypropylène
 - Liquides, métal fondu
 - Résistance aux chocs 120 m/s

Description	Référence
Support de visière SB600	1002297



VISIÈRE

Honeywell

- Particularités:**
- Protection optimale du visage

Application:

- Travail du métal
- Construction
- Industrie du bois
- Industrie du fer et de l'acier

- Caractéristiques:**
- Visière en polycarbonate
 - Transmission de la lumière (VLT) : 92%

Se compose de:

- Sans licol SB600 gris

Description	Exécution	Référence
Visière	SV9PC/CG	1002310

PROTÈGE-MENTON

VS7

Honeywell



Particularités: - Convient aux visières SV9PC/CG et SV9AC/CG

Description	Référence
Protège-menton	1002295

SUPPORT DE VISIÈRE

Supervisor SA66

Honeywell



Description	Exécution	Matière	Référence
Support de visière	SA66	Aluminium	1002305

CASQUE DE CHANTIER

Peak A59

Honeywell



Particularités: - Casque de protection polyvalent et fiable avec coque profilée en HDPE

Application: - Applications industrielles

Caractéristiques:

- Bord détournant l'eau
- Confort optimal grâce au réglage de la têtère, en largeur comme en hauteur
- Évidements pour protections oculaires et auditives
- Bande antitranspiration facilement remplaçable
- Têtère 4 points en plastique

Informations techniques:

- Isolation électrique : 440 V (EN 397), 1 000 V (VDE)
- Résistance thermique : -30 °C à +50 °C
- Tailles : de 52 à 62 cm

Poids (kg): 0,33

Matière: HD-PE

DIN: EN 397





Description	Info	Couleur	Référence
Casque de chantier	Serrage par crans	Blanc	933150

CASQUES DE CHANTIER

Peak A79

Honeywell

Particularités:	- Casque de protection polyvalent et fiable avec coque profilée en HDPE
Application:	- Applications industrielles - Travaux sur des installations basse tension
Caractéristiques:	- Bord détournant l'eau - Confort optimal grâce au réglage de la têtière, en largeur comme en hauteur - Évidements pour protections oculaires et auditives - Bande antitranspiration facilement remplaçable - Têtière 4 points en nylon
Informations techniques:	- Isolation électrique : 440 V (EN 397), 1 000 V (VDE) - Résistance thermique : -30 °C à +50 °C - Tailles : 52 - 62 cm
Poids:	0,33
Matière:	HD-PE
DIN:	EN 397, EN 50365

	Description	Info	Couleur	Référence
	Casque de chantier	Serrage par crans	Blanc	WP 933160
	Casque de chantier	Crémaillère (crochet)	Blanc	WP 933190
	Casque de chantier	Crémaillère (crochet)	Jaune	WP 933191
	Casque de chantier	Serrage par crans	Jaune	WP 933161

Description	Info	Couleur	Référence	
Casque de chantier	Serrage par crans	Rouge	WP 933162	
Casque de chantier	Serrage par crans	Vert	WP 933163	
Casque de chantier	Serrage par crans	Bleu	WP 933164.1	
Casque de chantier	Serrage par crans	Bleu	WP 933164.2	
Casque de chantier	Serrage par crans	Orange	WP 933165	
Casque de chantier	Serrage par crans	Gris	WP 933166	

Vêtements de travail

Premiers soins

Protection antichute

Gants

Protection auditive
et respiratoire

Chaussures et bottes

Signalisation de sécurité



CASQUES DE CHANTIER

Honeywell

A29SPR

Particularités:	- Casque de sécurité confortable avec un nouveau design de coque, pour une stabilité et une rigidité accrues
Application:	- Applications industrielles - Pour les personnes effectuant des travaux en pentes, regardant souvent vers le haut ou ayant besoin d'un champ de vision étendu
Caractéristiques:	- Visière réduite dégageant la vue vers le haut - Confort optimal grâce au réglage de la têtère, en largeur comme en hauteur - Évidements pour protections oculaires et auditives - Bande antitranspiration facilement remplaçable - Têtère 4 points en nylon
Informations techniques:	- Isolation électrique : 440 V (EN 397) - Résistance thermique : -30 °C à +50 °C - Tailles : 52 à 60 cm
Poids (kg):	0,39
Matière:	HD-PE
DIN:	EN 397

Description	Info	Couleur	Référence
Casque de chantier	Crémaillère (rochet)	Blanc	WP 933300



VISIÈRE

Honeywell

Perfo Nova

Particularités:	- Visière rabattable - Résiste aux projections liquides et métalliques
Application:	- Applications moyennement lourdes et lourdes comme le meulage, le graissage et le sablage
Caractéristiques:	- Couvercle noir - Têtère avec molette
Informations techniques:	- Revêtement 3A (résistant aux rayures, avec protection UV et antistatique) - Classe optique 1 - Longueur de visière : 21 cm - Résistance aux chocs : 120 m/s - Résistance à la chaleur : jusqu'à 125 °C

Description	Exécution	Matière	Informations techniques	Poids (g)	Réduction de lumière (%)	Référence
Visière	Claire	Polycarbonaat	3-1,2 EN 166 1B 9 N CE	315	10	WP 820440

MASQUE DE PROTECTION FACIALE **Honeywell**

Perfo Nova Combi

Avantages:	- Visière rabattable - Résiste aux projections liquides et métalliques
Application:	- Applications moyennement lourdes à lourdes, notamment le meulage, le graissage et le sablage
Se compose de:	- Pincès de casque 30 mm - Casque non compris dans la livraison
Informations techniques:	- Revêtement 3A (résistant aux rayures, protection UV et antistatique) - Classe optique 1 - Hauteur : 21 cm - Résistance aux chocs : 120 m/s - Résistance à la chaleur jusqu'à 125 °C



Description	Exécution	Matière	Informations techniques	Poids (g)	Réduction de lumière (%)	Référence
Masque de protection faciale	Claire	Polycarbonat	3-1,2 EN 166 1F N CE	160	10	821040.5

VISIÈRE DE SÉCURITÉ **Honeywell**

Perforama Nova Combi Safe

Particularités:	- Support pour la fixation de la protection de visage sur le casque de protection - Protège-menton transparent
Avantages:	- Adaptée aux casques de protection (universel)
Application:	- Convient parfaitement lors de travaux intensifs de meulage, de perçage et de fraisage
Caractéristiques:	- Visière de 18 cm - Visière rabattable - Position de verrouillage réglable lors du rabattement - Tête réglable avec molette
Informations techniques:	- Revêtement 3A (résistant aux rayures, avec protection UV et antistatique) - Classe optique 1 - Longueur de visière : 18 cm



Description	Exécution	Matière	Informations techniques	Référence
Visière	Claire (PC)	Polycarbonat	3-1,2 EN166 1F N CE	820840



DOUBLURE THERMIQUE

Honeywell

WL6

- Particularités:**
- Doublure thermique à garniture Kasha
 - Loge sous le casque de sécurité
- Application:**
- Travaux avec casque de sécurité (Peak, K2) en hiver
- Caractéristiques:**
- Doublure thermique
 - Fixation velcro
 - Fermeture éclair pour le retrait de la partie inférieure

Description	Référence
Doublure	WP 633106



VISIÈRE DE PROTECTION

Honeywell

Perfo B

- Particularités:**
- Visière rabattable
 - Résistant à de nombreux solvants, acides et lessives
- Avantages:**
- Robuste et compacte
- Application:**
- Applications moyennement lourdes
- Caractéristiques:**
- Têtière avec molette
- Informations techniques:**
- Revêtement 3A (résistant aux rayures, avec protection UV et antistatique)
 - Longueur de visière : 18 cm
 - Épaisseur de visière : 1 mm
 - Résistance aux chocs : 45 m/s
 - Résistance à la chaleur : jusqu'à 125 °C

Description	Exécution	Matière	Informations techniques	Poids (g)	Réduction de lumière (%)	Référence
Visière de protection	Claire	Polycarbonat	EN 166 2F CE1F CE	240	10	WP 820400



VISIÈRE DE PROTECTION

Honeywell

Peforama Nova



- Particularités:**
- Protection du visage en trois parties avec écran supérieur transparent
 - Avec protections de menton et de cou
- Avantages:**
- Champ de vision étendu
 - Visière rabattable
- Application:**
- Toutes activités industrielles
- Caractéristiques:**
- Têtière avec molette
- Informations techniques:**
- Revêtement 4A (antirayures, protection UV, antistatique et ne s'embue pas)
 - Classe optique 1
 - Longueur de visière : 18 cm
 - Résistance aux chocs : 45 m/s
 - Résistance à la chaleur : jusqu'à 125 °C

Description	Exécution	Informations techniques	Poids (g)	Réduction de lumière (%)	Référence
Visière de protection	Claire	EN 166 1F 9 N CE	355	10	WP 8201446

PIÈCES DE VISIÈRE

Pour Peak / K2



Honeywell

Description	Matière	Pour modèle	Référence	
Mentonnière	-	Peak, K2	WP 633115	
Bandeau de transpiration	Nomaz	Peak, K2	WP 633122	

PIÈCES POUR VISIÈRE

Pour Peak / K2

Honeywell





Description	Exécution	Matière	Dimension (mm)	Pour modèle	DIN - Classe de protection	Référence	
Écran	Claire	Polycarbonat	180	Perfo B	EN 166 2F CE1F CE	WP 520310	
Écran	Claire	Polycarbonat	210	Perfo Nova	2 EN 166 1B 9 N CE	WP 520450	









CASQUES DE CHANTIER

G3000 Solaris



Particularités:	- Développé en étroite collaboration avec les ouvriers de l'industrie et de la sylviculture	- Casque pour des conditions de travail difficiles nécessitant une solide protection, une aération optimale et un grand champ visuel
Avantages:	- Aération efficace - Le capteur Uvicator indique lorsque le casque doit être changé	- Bande de cou facile à régler (Pinlock ou molette) - Bandeau de transpiration facile à remplacer (plastique ou cuir)
Application:	- Industrie lourde - Sylviculture	- Bâtiment
Caractéristiques:	- La forme arrondie empêche le casque de rester accroché aux branches ou à d'autres objets - Aération optimale grâce à des fentes d'aération plus nombreuses que d'habitude - Courte visière avec champ de vision élargi	- Intérieur peut pivoter de 180° si bien que le casque peut être porté avec la visière sur la nuque (par exemple lors de travaux dans les espaces les plus restreints ou pour grimper aux pylônes, aux arbres, etc.) - Raccord support de visière/protection auditive P3E - Tailles : 54 - 62 cm
Poids (kg):	0,31	DIN: EN 397
Matière:	ABS	

	Description	Couleur	Référence
	Casque de chantier	Bleu	G3000CUV BB
	Casque de chantier	Vert	G3000CUV GP
	Casque de chantier	Jaune	G3000CUV GU
	Casque de chantier	Orange	G3000CUV OR
	Casque de chantier	Rouge	G3000CUV RD

Description	Couleur	Référence	
Casque de chantier	Blanc	G3000CUV VI	
Casque de chantier	Bleu	G3000NUV BB	
Casque de chantier	Jaune	G3000NUV GB	
Casque de chantier	Vert	G3000NUV GP	
Casque de chantier	Orange	G3000NUV OR	
Casque de chantier	Rouge	G3000NUV RD	
Casque de chantier	Blanc	G3000NUV VI	
Casque de chantier	Jaune	G3000NUV GU	

Vêtements de travail

Premiers soins

Protection antichute

Gants

Protection auditive
et respiratoire

Chaussures et bottes

Signalisation de sécurité



CASQUE DE PROTECTION

G3000



Informations techniques: - EN 397

Poids: 0,31

Matière: ABS

DIN: EN 397

Description	Couleur	Référence
Casque de protection	Vert	G30CUV



CASQUE DE PROTECTION ANTI-BRUIT G3000 + V5 PELTOR



Description	Maillage (mm)	SNR	Référence
Casque de protection	Ø 0,3 1,0 x 1,0	28	3M0315B
Casque de protection	Ø 0,24 1,8 x 2,5	28	3M0315C
Casque de protection	-	28	3M0315J
Casque de protection	Ø 0,3 1,0 x 1,0	26	3MY515B



CASQUE DE PROTECTION

G2000



Particularités: - Design attrayant et protection optimale
 - L'arrière bas et le profil relativement plat assurent à ce casque un port très confortable

Avantages: - Aération efficace
 - Le capteur Uvicator indique lorsque le casque doit être changé
 - Bande de cou facile à régler
 - Bande de transpiration facile à remplacer (plastique ou cuir)

Application: - Industrie
 - Sylviculture
 - Construction de routes
 - Bâtiment

Caractéristiques: - Version avec bandeau de transpiration en cuir / têtère
 - Raccord pour protection auditive P3K
 - Tailles : 54 - 62 cm
 - Homologué pour : basses températures jusqu'à -30 °C, déformation latérale et métal en fusion

Poids: 0,34

Matière: ABS

DIN: EN 397



Description	Couleur	Référence
Casque de protection	Orange	G2000DUV OR



LUNETTES POUR CASQUE DE CHANTIER

V6

Particularités:	- Lunettes anti-chocs, pouvant se fixer sans jointure à l'intérieure d'un casque Peltor.
Avantages:	- Fixation facile
Application:	- Industrie - Construction - Sylviculture
Caractéristiques:	- Charnière latérale multipoints - Excellente protection contre les poussières et les pièces projetées - Faible poids - Résistance aux dommages statiques et chimiques

Description	Norme	Référence	
Lunettes pour casque	EN 166	V6E	
Lunettes pour casque	EN 166	V6B	
Lunettes pour casque	EN 166	V6C	



VISIÈRES TREILLIS

Pour casques pour G3000



Particularités:	- Visière fine durable offrant une protection efficace - Répond à des critères de solidité élevés (identification S)
Application:	- Sylviculture
Caractéristiques:	- Certification à la norme européenne EN 1731 - Conçue pour une combinaison avec un casque de sécurité
Informations techniques:	- EN 1731



	Description	Matière	Poids (g)	Maillage (mm)	Réduction de lumière (%)	Référence
	Visière treillis	Acier	75	1,8 x 1,8	35	V1A
	Visière treillis	-	65	1,0 x 1,0	45	V1B
	Visière treillis	Acier inoxydable	65	1,8 x 2,5	25	V1C
	Visière treillis	Acier	90	1,8 x 1,8	35	V4A
	Visière treillis	-	70	1,0 x 1,0	45	V4B
	Visière treillis	Acier inoxydable	80	1,8 x 2,5	25	V4C

VISIÈRES

Pour casque G22 / G3000 Peltor



Particularités:	- Protection efficace contre les projections de face et de côté
Application:	- Sylviculture - Industrie
Caractéristiques:	- Certification à la norme européenne EN 166 - Répond aux critères de protection contre les chocs à faible énergie - Conçue pour une combinaison avec un casque de sécurité
Informations techniques:	- EN 166

Description	Poids (g)	Réduction de lumière (%)	Référence	
Visière	120	10	V2A	
Visière	110	10	V2C	
Visière	110	10	V4F	



VISIÈRES AVEC CASQUE ANTI-BRUIT

G500



Particularités:	<ul style="list-style-type: none"> - Solution souple et confortable pour une protection de visage/auditive - La structure de la pièce de tête offre différentes possibilités de combinaison avec diverses visières, lunettes, protections auditives et autres systèmes de communication - Conception robuste
Avantages:	<ul style="list-style-type: none"> - Bande de cou réglable avec une molette - Bande antitranspiration interchangeable en plastique - Peut être portée sans protection auditive - Visière plus large aux propriétés améliorées - Plaque frontale avec ouvertures d'aération, pour plus de confort
Application:	<ul style="list-style-type: none"> - Orange : horticulture et sylviculture - Jaune : travaux industriels
Caractéristiques:	<ul style="list-style-type: none"> - La têtère est réglable, de 54 à 62 cm - Réglage en hauteur possible, en 3 positions - 8 positions de réglage pour la taille de la tête - La visière peut également être utilisée sans protection auditive
Informations techniques:	<ul style="list-style-type: none"> - Taille : 54-62 cm

Description	Exécution	Matière	Informations techniques	Poids (g)	Réduction de lumière (%)	Référence
Visière avec casque anti-bruit	G500+ 5C + H31P3E	Acier inoxydable	EN1731:2006	266	24	G5V 5CH 51
Visière avec casque anti-bruit	G500 + 5F-1 + H510P3E405GU	Visière Polycarbonat, clair	EN166:2001, EN170	350	10	G5V 5FH 51



PIÈCES POUR VISIÈRE V500

Pour casque Peltor



- Particularités:**
- Meilleure protection contre les forces appliquées
 - Les visières associées sont coulées, non découpées et se caractérisent ainsi par de meilleures caractéristiques optiques et une plus haute résistance
 - Spécialement conçu pour former une combinaison idéale avec les casques G3000/G3001 et G22
 - Les visières sont compatibles avec les casques G3000/G3001 et G500
 - Sans protection auditive, le support de visière P3EV2 est nécessaire pour la fixation au casque

- Avantages:**
- Champ de vision inchangé quand la visière est relevée
 - Port plus confortable grâce au nouveau système d'adaptation, plus robuste
 - Les visières sont faciles à mettre en place et à retirer

- Application:**
- Industrie du bois
 - Industrie
 - Sylviculture
 - Bâtiment

- Caractéristiques:**
- Explications sur le marquage des visières associées :
 - A = Application de force à haute énergie (190 m/s)
 - F = Application de force à haute énergie (45 m/s)
 - BT = Application de force à haute énergie (120 m/s) + températures extrêmes (-5 °C à +55 °C)
 - 3 = Projections de liquides
 - 8 = Court-circuit, arc électrique
 - 9 = Projections de métal fondu
 - N = Hydrofuge
 - K = Résistant aux dommages de surface causés par de petites particules

Description	Matière	Poids (g)	Référence
Système d'accouplement pour casque	Plastique	66	V5

PIÈCES ET ACCESSOIRES POUR VISIÈRE

G500



Description	Matière	Poids (g)	Pour modèle	DIN - Classe de protection	Référence
Visière treillis	Polyamide	45	G5V5CH51	EN1731:2006	5B
Visière treillis	Acier inoxydable	54	G5V5CH51	EN1731:2006	5C
Visière	Polycarbonate	138	G500V5FH510GU	EN166:2001	5F-1



Les références produits, descriptions ou équivalences sont données à titre indicatif et ne sont pas pour autant des pièces d'origine.

PIÈCES ET ACCESSOIRES POUR VISIÈRE

G500



Description	Matière	Poids (g)	Pour modèle	DIN - Classe de protection	Référence
 Serre-tête jaune	Plastique	242	G500V5FH510GU	-	G500 GU
 Bandeau de transpiration	Plastique	-	G5V5CH51 G5V5FH51	-	HYG50

VISIÈRES AVEC CASQUE ANTI-BRUIT

V40 Système combiné



Particularités:

- Système combiné : visière avec protection auditive
- Le multisystème V40 a été spécialement mis au point pour des protections auditives ou des émetteurs/récepteurs intégrés
- Pour une protection faciale ou auditive ne nécessitant pas de casque
- Le très grand choix de visières et de protections auditives permet plusieurs combinaisons

Avantages:



- Confort et sécurité améliorés

Application:

- Industrie de transformation, agriculture et horticulture

Caractéristiques:

- Facile à monter sur toutes les protections auditives Peltor dotées d'un arceau

Description	Exécution	Informations techniques	Poids (g)	Maillage (mm)	Référence
 Visière treillis et casque anti-bruit	V40 C H31A	EN 1731	305	330 x 155	V40C H31A-300
 Visière treillis et casque anti-bruit	V40A + Optime 1	EN 1731	290	330 x 155	V40A H510A-401-GU

Description	Exécution	Infor- mations techniques	Poids (g)	Maillage (mm)	Référence
Kit de protection	V40 C H510A	EN 1731	295	330 x 155	V40C H510A
Visière	V40C	EN 1731	115	330 x 155	V40C
Visière	V40F	-	120	-	V40F



CASQUE COMPLET AVEC VISIÈRE ET CASQUE ANTI-BRUIT

G22







Particularités:	- Protection efficace pour la tête, le visage et les oreilles
Application:	- Sylviculture
Caractéristiques:	- Casque de sécurité complet - Couleur du casque et de la protection auditive : jaune - Protection auditive : H510P3E Optime I, bonne atténuation, surtout à hautes fréquences - Malgré l'atténuation, toute communication demeure possible
Se compose de:	- G22 Casque - Visière grillagée - Protection auditive







Description	Maillage (mm)	Réduction de lumière (%)	SNR	Référence
Casque complet	Ø 0,3 1,0 x 1,0	45	26	22DY515B

PIÈCES ET ACCESSOIRES POUR CASQUES

Pièces pour casques



	Description	Référence
	Mentonnière	GH2
	Mentonnière	GH4
	Joint de visière	GR2B
	Protection de nuque	GR3C
	Intérieur de casque de protection	G2C
	Cordon de casque	G2E

Description	Référence	
Intérieur de casque	G2N	
Bandeau de transpiration	HYG3	
Bandeau de transpiration	HYG4	
Support de visière	P3EV-2	
Support de visière	P3KV-2	
Support de visière	V412	
Support de visière	V413	

Vêtements de travail

Premiers soins

Protection antichute

Gants

Protection auditive
et respiratoire

Chaussures et bottes

Signalisation de sécurité



KIT PROTECTION POUR TRACTEUR

Boîte EPI

Avantages: - Éléments de l'équipement de protection individuelle les plus fréquemment utilisés, rangés dans 1 boîte

Application: - Pour conducteur de tracteur

Se compose de:

- 1 SANAP13001 - trousse de secours Focus 2x
- 1 H520A407GQ - protection auditive Optime II
- 1 WP 805102 - lunettes anti-condensation Flexy
- 1 WP 908100 - lunettes de sécurité T570 claires
- 1 WP204508 - étui pour modèle sport
- 2 HS 1128 - gants Split rond M10.5
- 3 1007224 - masque poussière fine + soupape FFP2
- 1 WE23600 - boîte individuelle (grande) pour kits EPI

Description	Référence
Kit de protection	WP 420100



KIT PROTECTION CHIMIQUE

Boîte EPI

Avantages: - Éléments de l'équipement de protection individuelle les plus fréquemment utilisés, rangés dans 1 boîte

Application: - Pour acide

Se compose de:

- 1 WP 805102 - lunettes anti-condensation Flexy
- 1 HS1195 - gants en PVC, 35 cm, taille XL
- 1 WP935900 - tablier PVC résistant aux acides
- 1 WP 839402 - flacon de rinçage oculaire + solution de rinçage oculaire 500 ml
- 1 WP770032 - demi-masque N7700
- 1 NO6575089 - filtre à gaz ABEK 1/P3
- 1 WE23600 - boîte individuelle (grande) pour kits EPI

Description	Référence
Kit de protection	WP 420500

KIT DE PROTECTION ATELIER

Boîte EPI

- Avantages:**
- Éléments de l'équipement de protection individuelle les plus fréquemment utilisés, rangés dans 1 boîte
 - Conserver au sec et à l'abri de la poussière

- Application:**
- Équipement de protection pour monteur

- Se compose de:**
- 1 SANAP13001 - trousse de secours Focus 2x
 - 1 H520A407GQ - protection auditive Optime 2 Peltor
 - 1 WP 805102 - lunettes anticondensation Flexy
 - 1 WP 908100 - lunettes de sécurité T570 claires
 - 1 WP204508 - étui pour modèle sport
 - 1 WP 839402 - flacon de rinçage oculaire + solution de rinçage oculaire 500 ml
 - 1 HS 1128 - gants croûte de cuir bovin M10.5
 - 1 WP820400 - protection de visage rabattable
 - 1 WP770032 - demi-masque N7700
 - 1 NO6575089 - filtre à gaz ABEK 1/P3
 - 1 HS1185 - gants en néoprène XXL
 - 1 HS1160 - gants de soudure
 - 1 WE23600 - boîte individuelle (grande) pour kits EPI



Description	Référence
Kit pour atelier	WP 420300

KIT POUR PULVÉRISATEURS

Boîte EPI

- Avantages:**
- Éléments de l'équipement de protection individuelle les plus fréquemment utilisés, rangés dans 1 boîte

- Application:**
- Pour pulvérisateur

- Se compose de:**
- 1 SANAP13001 - trousse de secours Focus
 - 1 H520A407GQ - protection auditive Optime II
 - 1 WP 805102 - lunettes anti-condensation Flexy
 - 1 WP 908100 - lunettes de sécurité T5700 claires
 - 1 WP204508 - étui pour modèle sport
 - 1 HS 1128 - gants Split rond M10.5
 - 1 WP 839402 - flacon de rinçage oculaire + solution de rinçage oculaire 500 ml
 - 1 HS1185 - gants en néoprène XXL
 - 1 WP770032 - demi-masque N7700
 - 1 NO6575089 - filtre à gaz ABEK 1/P3
 - 1 WE23600 - boîte individuelle (grande) pour kits EPI



Description	Référence
Kit pour pulvérisateurs	WP 420400



KIT DE PROTECTION POUR GRUTIERS

Boîte EPI

Avantages: - Éléments de l'équipement de protection individuelle les plus fréquemment utilisés rangés dans 1 boîte

Application: - Pour conducteur de machine

Se compose de:

- 1 SANAP13001 - trousse de secours Focus 2x
- 1H510P3E405GU - protection auditive Optime 1 casque
- 1 WP 805102 - lunettes anti-condensation Flexy
- 1 WP 908100 - lunettes de sécurité T570 claires
- 1 WP204508 - étui pour modèle sport
- 1 HS 1128 - gants Split rond M10.5
- 1 G3000CUVGU - casque de protection jaune G3000
- 2 1007224 - masque poussière fine + soupape FFP2
- 1 WE23600 - boîte individuelle (grande) pour kits EPI

Description	Référence
Kit de protection pour grutiers	WP 420200



MASQUE DE SOUDEUR

Speedglas 100P



Particularités: - Masque de soudage avec filtre fixe 100P de couleur 11

Avantages: - Utilisation simple
- À un prix attrayant

Application: - Soudage plasma et WIG

Caractéristiques: - Protection oculaire EN 379
- Protection du visage EN 175
- Protection UV/IR : couleur 11

Description	Référence
Masque de soudage Speedglas 100P	751101



MASQUES DE SOUDEUR

Speedglas 100



Particularités: - Convient particulièrement aux travaux de soudage occasionnels
- Permet, avant et pendant le soudage, de bien voir la pièce à usiner
- Excellente qualité optique
- Assombrissement fiable

Avantages: - Utilisation simple
- À un prix attrayant

Application: - MIG/MAG
- Soudage à électrodes BMBD
- Applications TIG (20 A) uniquement sur le type 100 V
- Soudage en continu
- Meulage

Caractéristiques: - Protection oculaire EN 379
- Protection du visage EN 175
- Protection UV/IR : couleur 12
- Type de batterie : lithium 3 V
- Le filtre de soudure 100-V dispose de trois niveaux de sensibilité pour une reconnaissance optimale de l'arc

Description	Référence
Masque de soudeur	751111
Masque de soudeur	751120

MASQUES DE SOUDEUR

Speedglas 9100

3M



- Particularités:**
- Têtière aux multiples possibilités de réglage
 - La version SW dispose d'importantes « fenêtres latérales » et donc d'un champ de vision étendu
 - Sensibilité réglable pour la reconnaissance de l'arc de soudage
 - Mode confort breveté pour les travaux de soudage par points

- Avantages:**
- Pression réduite
 - Plus de confort
 - Meilleure protection des oreilles, du cou et de la tête

- Application:**
- Soudure/Coupe autogène : couleur 5
 - Soudage microplasma et TIG (1 A-20 A) : couleur 8
 - Soudage BMBE, MIG/MAG et TIG : couleurs 9-13
 - Travaux de meulage : couleur 3

- Caractéristiques:**
- Protection oculaire EN 379
 - Protection du visage EN 175
 - Protection UV/IR : couleur 13
 - Niveau de sécurité : couleur 5
 - Type de batterie : lithium 3 volts
 - Durée d'utilisation de la batterie : 2 800 heures
 - Avec cellules solaires

Description	Classification	Code-barres	Temps de commutation, clair/foncé (ms)	Temps de commutation, foncé/clair (ms)	Zone d'affichage (mm)	État de la couleur : clair	État de la couleur : foncé	Référence
Masque de soudeur	1 / 1 / 1 / 2	Non	0,1	40 - 1300	45 x 93	3	5, 8, 9-13	501805
Masque de soudeur	1 / 1 / 1 / 2	Non	0,1	40 - 1300	54 x 107	3	5, 8, 9-13	501815

MASQUES DE SOUDEUR

Speedglas 9100 FX

3M



- Particularités:**
- Filtre de soudure rabattable
 - Grande visière pour les travaux de meulage ou de soudage

- Avantages:**
- Protection renforcée
 - Meilleure visibilité
 - Plus de confort

- Application:**
- BMBD (électrode)
 - MIG/MAG
 - TIG (> 20 A)
 - TIG (1 A-20 A)
 - Plasma (soudier et couper)
 - Arc difficilement visible
 - Soudage en continu
 - Meulage

- Caractéristiques:**
- Visière 17 x 10 cm
 - Filtre de soudure s'assombrissant automatiquement
 - Conforme à la norme de protection du visage EN 175-B
 - Conforme à la norme de protection des yeux EN 379
 - Protection UV/IR : couleur 13 permanente
 - Couleur du niveau de sécurité : couleur 5

Description	Classification	Code-barres	Temps de commutation, clair/foncé (ms)	Temps de commutation, foncé/clair (ms)	Zone d'affichage (mm)	État de la couleur : clair	État de la couleur : foncé	Référence
Masque de soudage	1 / 1 / 1 / 2	Non	0,1	40 - 1300	45 x 93	3	5, 8, 9-13	541805
Masque de soudage	1 / 1 / 1 / 2	Non	0,1	40 - 1300	54 x 107	3	5, 8, 9-13	541815
Speedglas, filtre X								

Les références produits, descriptions ou équivalences sont données à titre indicatif et ne sont pas pour autant des pièces d'origine.

KRAMP



MASQUES DE SOUDEUR AVEC FILTRE



Speedglas 9100 FX avec Adflo

Particularités:

- Filtre de soudure rabattable
- Grande visière pour les travaux de meulage ou de soudage

Avantages:

- Protection renforcée
- Meilleure vue
- Plus de confort

Application:

- BMBD (électrode)
- MIG/MAG
- TIG (> 20 A)
- TIG (1 A-20 A)
- Plasma (solder et couper)
- Arc légèrement visible
- Soudage en continu
- Meulage

Caractéristiques:

- Visière 17 x 10 cm
- Filtre de soudure avec coloration foncée automatique
- Conforme à la norme de protection du visage EN 175-B
- Conforme à la norme de protection des yeux EN 379
- Classification 1/1/1/2
- Temps de commutation clair-foncé 0,1 sec.
- Temps de commutation clair-foncé réglable de 40 à 1 300 ms
- Protection UV/IR : couleur 13 permanente
- Couleur à l'état clair : couleur 3
- Couleur à l'état foncé : 5, 8, 9-13 (variable)
- Couleur du statut de sécurité : couleur 5

Description	Classification	Code-barres	Temps de commutation, clair/foncé (ms)	Temps de commutation, foncé/clair (ms)	Zone d'affichage (mm)	État de la couleur : clair	État de la couleur : foncé	Référence
Masque de soudage	1 / 1 / 1 / 2	Non	0,1	40 - 1300	45 x 93	3	5, 8, 9-13	546605
Masque de soudage	1 / 1 / 1 / 2	Non	0,1	40 - 1300	54 x 107	3	5, 8, 9-13	546615



MASQUE DE SOUDEUR AIR 9100 POUR PROTECTION RESPIRATOIRE



Particularités:

- Pour avec 3M Adflo ou 3M Fresh Air C
- Têtière aux multiples possibilités de réglage
- La version SW dispose d'importantes « fenêtres latérales » et donc d'un champ de vision étendu
- Sensibilité réglable pour la reconnaissance de l'arc de soudage
- Mode confort breveté pour les travaux de soudage par points

Avantages:

- Pression réduite
- Plus de confort
- Meilleure protection des oreilles, du cou et de la tête

Application:

- Soudure/Coupe autogène : couleur 5
- Soudage microplasma et TIG (1 A-20 A) : couleur 8
- Soudage BMBE, MIG/MAG et TIG : couleurs 9-13
- Travaux de meulage : couleur 3

Caractéristiques:

- Protection oculaire EN 379
- Protection du visage EN 175
- Protection UV/IR : couleur 13
- Niveau de sécurité : couleur 5
- Type de batterie : lithium 3 volts
- Durée d'utilisation de la batterie : 2 800 heures
- Avec cellules solaires

Description	Classification	Code-barres	Temps de commutation, clair/foncé (ms)	Temps de commutation, foncé/clair (ms)	Zone d'affichage (mm)	État de la couleur : clair	État de la couleur : foncé	Référence
Masque de soudeur	1 / 1 / 1 / 2	Non	0,1	40 - 1300	45 x 93	-	5, 8, 9-13	569005

BONNET DE MASQUE DE SOUDEUR

Coton

3M

- Caractéristiques:**
- Cagoule de soudeur en coton
 - Couleur : noir



Description	Référence
Bonnet de soudeur	954410



Vêtements de travail

Premiers soins

Protection antichute

Gants

Protection auditive
et respiratoire

Chaussures et bottes









Signalisation de sécurité

Les références produits, descriptions ou équivalences sont données à titre indicatif et ne sont pas pour autant des pièces d'origine.

 KRAMP

PIÈCES POUR MASQUE DE SOUDEUR



	Description	Exécution	Pour modèle	Référence
	Bandeau de transpiration	Tissu éponge	9000, 100, SL	167520 P02
	Bande de soudage en cuir	Cuir	9000, 100, SL	168000
	Écran de protection	Standard	100	776000 P10
	Écran de protection	Standard	9100	526000
	Écran de protection	Côté intérieur	9100V	528005
	Écran de protection	Côté intérieur	9100X	528015
	Écran de protection	Côté extérieur (standard)	9002	426000 P10
	Écran de protection	Côté intérieur	9000, SL, 9002V, 9002D	428000 P05

Description	Exécution	Pour modèle	Référence	
Écran de protection	Côté intérieur	9002X, 9000, 9000XF	428010	
Écran de protection	Côté intérieur	9002, 9000	423000 P10	
Préfiltre	Pour le filtre à particules	Adflo	836010 P05	
Filtre	-	Adflo	837010	
Filtre à odeurs	-	Adflo	837110	
Filtre de remplacement	Filtre à odeurs de rechange	Adflo	837120	
Filtre	A1B1E1	Adflo	837242	
Filtre	A2	Adflo	837542	

Les références produits, descriptions ou équivalences sont données à titre indicatif et ne sont pas pour autant des pièces d'origine.



PIÈCES POUR MASQUE DE SOUDEUR

	Description	Exécution	Pour modèle	Référence
	Écran de protection	Résistant à la chaleur	9002, 9000	427071 P10
	Fixation de tête	-	9002, SL, 9000	165010
	Batterie	Standard	Adflo	837620
	Batterie	Résistant	Adflo	837621
	Flexible respiratoire	-	-	834016
	Casque	Normal	9100FX	169006
	Casque	Extra long	9100FX	169007
	Écran de protection	-	9100FX	523000

Description	Exécution	Pour modèle	Référence
Écran de protection	Hydrofuge	9100FX	523001
Joint pour le visage	-	9100FX	534000
Filtre de soudage	Verre filtrant, verre de protection à l'intérieur/ extérieur et support de filtre	P-Kit	750511



MASQUE DE SOUDEUR

Intérieure

Particularités:	- Tenue à main intérieure - Livré sans verres
Caractéristiques:	- Écran : thermoplastique - Verre : fixe 105 x 50 mm interchangeable
Marque:	Lux Optical



Description	Code-barres	Zone d'affichage (mm)	Référence
Masque à souder	Non	105 x 50	WP66200

MASQUE DE SOUDEUR À ÉCRAN RELEVABLE

Application:	- Pour une utilisation semi-professionnelle - Pour des travaux de soudage occasionnels
Marque:	Lux Optical



Description	Code-barres	Zone d'affichage (mm)	État de la couleur : foncé	Référence
Masque à verre relevable	Non	105 x 50	11	WP66600



MASQUE DE SOUDEUR AUTOMATIQUE

Optoélectronique Dragon

Avantages:	- Livré avec cellule
Application:	- Soudure à l'arc, MIG, MAG/CO2, Air carbone, TIG et PLASMA
Caractéristiques:	- Nombre de capteurs : 2 - Dimension de la cellule : 110 x 90 mm - Activation à partir de 10 ampères - Réglage de la nuance : bouton externe - Serre-tête ajustable
Se compose de:	- Matière de la cagoule : polyamide/nylon, résistant aux impacts à grande vitesse
Marque:	Lux Optical

Description	Code-barres	Temps de com- mutation, clair/ foncé (ms)	Temps de com- mutation, foncé/ clair (ms)	Zone d'affichage (mm)	État de la couleur : clair	État de la couleur : foncé	Référence
Cagoule automatique	Non	0,1	250 - 300	98 x 44	4	9 - 13	WP66795



VERRES POUR MASQUES DE SOUDEUR

Anti-projections

Marque: Lux Optical

Description	Matière	Dimension (mm)	Pour modèle	Référence
Verre transparent	Verre	50 x 105	WP66200, WP66600	WP.63101



VERRES DE PROTECTION DE MASQUE DE SOUDAGE

Pour soudeur

Marque: Lux Optical

Description	Matière	Dimension (mm)	DIN - Classe de protection	Référence
Verre de masque de soudage	Verre	50 x 105	DIN 11	WP63111

CHAUSSURES DE SÉCURITÉ

Agate High

Caractéristiques:	- Coquille de sécurité - Semelle antiperforation	- Doublure non tissée
Informations techniques:	- Disponibles dans les tailles : 36 à 48 - 1 703 g	
Se compose de:	- Tige cuir fleur de buffle noir - Semelle PU double densité	- Soufflet cuir fleur de vachette rembourré - Col PU noir rembourré
Type:	Agate	
Couleur:	Noir	
Classe de sécurité (EN ISO 20345):	S1P	
Marque:	Coverguard footwear	



Description	Référence
Chaussures de sécurité	9AGAH + Taille

CHAUSSURES DE SÉCURITÉ S1-P

Basses

Particularités:	- HRO (Heat Resistent Outsole) : semelle résistant à la chaleur par contact jusqu'à 300 degrés - Semelle de marqueterie amovible - Coque en acier + semelle en acier S1-P	
Avantages:	- Semelle intermédiaire en PU - Semelle en caoutchouc VIBRAM hautement résistante à l'usure, résistante à l'huile, appui optimal et Antistatique	
Caractéristiques:	- Doublure Cambrelle	
Informations techniques:	- Disponibles dans les tailles : 36 à 48 - 1 703 g	
Couleur:	Noir	
Classe de sécurité (EN ISO 20345):	S1-P	



Description	Référence
Chaussures de sécurité	71609 + Taille



CHAUSSURES DE SÉCURITÉ S1-P



Basses

Particularités:

- HRO (Heat Resistent Outsole) : semelle résistant à la chaleur par contact jusqu'à 300 degrés
- Semelle de marqueterie amovible
- Coque en acier + semelle en acier S1-P

Avantages:

- Semelle intermédiaire en PU
- Semelle en caoutchouc VIBRAM hautement résistante à l'usure, résistante à l'huile, appui optimal et antistatique

Application:

- Secteur agricole
- Secteur de la construction et de la métallurgie
- Bâtiment et transport

Caractéristiques:

- Rembourrage Cordura
- Doublure Cambrelle

Informations techniques:

- Disponibles dans les tailles : 36 à 48
- 1 668 g

Couleur: Noir

Classe de sécurité (EN ISO 20345): S1-P

Description	Référence
Chaussures de sécurité	72009 + Taille



CHAUSSURES DE SÉCURITÉ S2



Basses

Particularités:

- Renfort au niveau du talon
- Semelle de marqueterie amovible

Avantages:

- Semelle en PU dur en 2 duretés, antistatique, résistante à l'huile et à l'essence
- Antitrace

Application:

- Ateliers
- Industrie
- Roulement

Caractéristiques:

- Cuir nubuck huilé noir
- Coque en acier
- Cèllets fermés
- Doublure Cambrelle

Informations techniques:

- Disponibles dans les tailles : 39 à 47
- 1 850 g

Couleur: Noir

Classe de sécurité (EN ISO 20345): S2

Description	Référence
Chaussures de sécurité	70070 + Taille

CHAUSSURES DE SÉCURITÉ S2

Hautes



Particularités:	- Renfort au niveau du talon - Semelle de marqueterie amovible	
Avantages:	- Semelle en PU dur en 2 duretés, antistatique, résistante à l'huile et à l'essence - Antitrace	
Application:	- Ateliers - Industrie - Roulement	
Caractéristiques:	- Cuir nubuck huilé noir - Coque en acier	- Cèllets fermés - Doublure Cambrelle
Informations techniques:	- Disponibles dans les tailles : 39 à 47 - 1 940 g	
Couleur:	Noir	
Classe de sécurité (EN ISO 20345):	S2	

Description	Référence
Chaussures de sécurité	70072 + Taille

CHAUSSURES DE SÉCURITÉ S3

Basses



Particularités:	- Renfort au niveau du talon - Semelle de marqueterie amovible - Semelle résistant à la chaleur par contact jusqu'à 300 degrés	
Avantages:	- Semelle intermédiaire en PU - Semelle en nitrile, antistatique, résistante à l'huile et à l'essence	
Application:	- Ateliers - Industrie légère/lourde - Roulement	- Secteur de la construction - Secteur agricole - Bâtiment
Caractéristiques:	- Cuir nubuck noir graissé - Coque et semelle intermédiaire en acier	- Coque PU - Cèllets fermés - Doublure Cambrelle
Informations techniques:	- Disponibles dans les tailles : 39 à 47 - 2 000 g	
Couleur:	Noir	
Classe de sécurité (EN ISO 20345):	S3	

Description	Référence
Chaussures de sécurité	701.02 + Taille



CHAUSSURES DE SÉCURITÉ S3



Hautes

Particularités:	- Renfort au niveau du talon - Semelle résistant à la chaleur par contact jusqu'à 300 degrés - Doublure Sympatex étanche à l'eau - Semelle de marqueterie amovible	
Avantages:	- Semelle intermédiaire en PU - Semelle en nitrile, antistatique, résistante à l'huile et à l'essence	
Application:	- Ateliers - Industrie légère/lourde	- Entreposage - Secteur de la construction
Caractéristiques:	- Cuir nubuck huilé noir - Cèllets fermés	- Coque et semelle intermédiaire en acier
Informations techniques:	- Disponibles dans les tailles : 39 à 47 - 2 090 g	
Couleur:	Noir	
Classe de sécurité (EN ISO 20345):	S3	

Description	Référence
Chaussures de sécurité	702.011L + Taille



CHAUSSURES DE SÉCURITÉ S3



Basses

Particularités:	- Renfort au niveau du talon - Semelle résistant à la chaleur par contact jusqu'à 300 degrés - Doublure Sympatex étanche à l'eau - Semelle de marqueterie amovible	
Avantages:	- Semelle intermédiaire en PU - Semelle en nitrile, antistatique, résistante à l'huile et à l'essence	
Application:	- Ateliers - Industrie légère/lourde	- Secteur de la construction
Caractéristiques:	- Cuir nubuck huilé noir - Cèllets fermés	- Coque et semelle intermédiaire en acier
Informations techniques:	- Disponibles dans les tailles : 39 à 47 - 2 000 g	
Couleur:	Noir	
Classe de sécurité (EN ISO 20345):	S3	

Description	Référence
Chaussures de sécurité	702.09L + Taille

CHAUSSURES DE SÉCURITÉ S3

Basses



Particularités:	- Doublure entièrement cuir - Semelle de marqueterie amovible	- Renfort au niveau du talon - Semelle résistant à la chaleur par contact jusqu'à 300 degrés
Avantages:	- Semelle intermédiaire en PU	- Semelle nitrile
Application:	- Secteur agricole - Secteur de la métallurgie - Secteur de la construction	- Transport - Bâtiment
Informations techniques:	- Disponibles dans les tailles : 39 à 47 - 2 000 g	
Couleur:	Noir	
Classe de sécurité (EN ISO 20345):	S3	

Description	Référence
Chaussures de sécurité	70216 + Taille

CHAUSSURES DE SÉCURITÉ S3

Hautes



Particularités:	- Renfort au niveau du talon - Semelle de marqueterie amovible - Semelle résistant à la chaleur par contact jusqu'à 300 degrés	
Avantages:	- Semelle intermédiaire en PU - Semelle en nitrile, antistatique, résistante à l'huile et à l'essence	
Application:	- Ateliers - Industrie légère/lourde - Roulement	- Secteur de la construction - Secteur agricole - Bâtiment
Caractéristiques:	- Cuir nubuck noir graissé - Coque et semelle intermédiaire en acier	- Coque PU - Œillets fermés - Doublure Cambrelle
Informations techniques:	- Disponibles dans les tailles : 39 à 47 - 2 090 g	
Couleur:	Noir	
Classe de sécurité (EN ISO 20345):	S3	

Description	Référence
Chaussures de sécurité	703.02 + Taille



CHAUSSURES DE SÉCURITÉ S3



Hautes

Avantages:	- Semelle résistante à la chaleur par contact jusqu'à 300 degrés	
Application:	- Construction - Métallurgie - Agriculture - Transport	- Industrie - Entrepôt - Bâtiment
Caractéristiques:	- Cuir - Avec bout recouvert - Doublure en cuir - Œillets fermés - Semelle intérieure amovible	- Système d'appui pour renfort de talon - Semelle PU/nitrile, antistatique, résistant à l'huile et à l'essence
Informations techniques:	- Disponibles dans les tailles : 39 à 47 - Poids : 2 090 g (pointure 42) - Pointures : 39 - 47	
Couleur:	Noir	
Classe de sécurité (EN ISO 20345):	S3	

Description	Référence
Chaussures de sécurité	70416 + Taille



CHAUSSURES DE SÉCURITÉ S3



Hautes

Particularités:	- Renfort au niveau du talon - Semelle de marqueterie amovible en feutre avec effet amortissant au niveau du talon - Rembourrage Cordura et languette Cordura étanche - Semelle intermédiaire en PU et coque de protection - Semelle TPU	
Application:	- Ateliers - Industrie légère/lourde - Roulement	- Secteur de la construction - Secteur agricole - Bâtiment
Caractéristiques:	- Œillets fermés	- Doublure Cambrelle
Informations techniques:	- Disponibles dans les tailles : 39 à 48 - 1 980 g	
Couleur:	Noir	
Classe de sécurité (EN ISO 20345):	S3	

Description	Référence
Chaussures de sécurité	710018 + Taille

CHAUSSURES DE SÉCURITÉ S3

Basses



Particularités:	- Renfort au niveau du talon
	- Semelle de marqueterie amovible en feutre avec effet amortissant au niveau du talon
	- Rembourrage Cordura et languette Cordura étanche
	- Semelle intermédiaire en PU et coque de protection
	- Semelle TPU

Application:	- Ateliers	- Secteur de la construction
	- Industrie légère/lourde	- Secteur agricole
	- Roulement	- Bâtiment

Caractéristiques:	- Œillets fermés	- Doublure Cambrelle
--------------------------	------------------	----------------------

Informations techniques:	- Disponibles dans les tailles : 39 à 48
	- 1 772 g

Couleur:	Noir
-----------------	------

Classe de sécurité (EN ISO 20345):	S3
---	----

Description	Référence
Chaussures de sécurité	71003 + Taille

CHAUSSURES DE SÉCURITÉ S3

Basses



Particularités:	- HRO (Heat Resistent Outsole) : semelle résistant à la chaleur par contact jusqu'à 300 °C
	- Renfort au niveau du talon
	- Semelle de marqueterie amovible

Avantages:	- Semelle intermédiaire en PU
	- Semelle en caoutchouc VIBRAM hautement résistante à l'usure, résistante à l'huile, appui optimal et antistatique

Application:	- Secteur de la métallurgie	- Transport
	- Secteur de la construction	

Caractéristiques:	- Doublure Cambrelle	- Œillets fermés
--------------------------	----------------------	------------------

Informations techniques:	- Disponibles dans les tailles : 36 à 48
	- 1 855 g

Couleur:	Noir / orange
-----------------	---------------

Classe de sécurité (EN ISO 20345):	S3
---	----

Description	Référence
Chaussures de sécurité	71605 + Taille



CHAUSSURES DE SÉCURITÉ S3



Hautes

Particularités:

- HRO (Heat Resistent Outsole) : semelle résistant à la chaleur par contact jusqu'à 300 degrés
- Renfort au niveau du talon
- Semelle de marqueterie amovible

Avantages:

- Semelle intermédiaire en PU
- Semelle en caoutchouc VIBRAM hautement résistante à l'usure, résistante à l'huile, appui optimal et antistatique

Application:

- Secteur de la métallurgie
- Transport
- Secteur de la construction

Caractéristiques:

- Doublure Cambrelle
- Cœllets fermés

Informations techniques:

- Disponibles dans les tailles : 36 à 48
- 1 921 g

Couleur: Noir / orange

Classe de sécurité (EN ISO 20345): S3

Description	Référence
Chaussures de sécurité	71607 + Taille



CHAUSSURES DE SÉCURITÉ S3



Basses

Particularités:

- HRO (Heat Resistent Outsole) : semelle résistant à la chaleur par contact jusqu'à 300 degrés
- Semelle de marqueterie amovible

Avantages:

- Semelle intermédiaire en PU
- Semelle en caoutchouc VIBRAM hautement résistante à l'usure, résistante à l'huile, appui optimal et Antistatique

Application:

- Bâtiment
- Transport
- Secteur de la construction

Caractéristiques:

- Doublure Cambrelle
- Cœllets fermés

Informations techniques:

- Disponibles dans les tailles : 36 à 48
- 1 796 g

Couleur: Noir

Classe de sécurité (EN ISO 20345): S3

Description	Référence
Chaussures de sécurité	71621 + Taille

CHAUSSURES DE SÉCURITÉ S3

Hautes



Particularités:

- HRO (Heat Resistent Outsole) : semelle résistant à la chaleur par contact jusqu'à 300 degrés
- Semelle de marqueterie Cambrelle amovible

Avantages:

- Semelle intermédiaire en PU
- Semelle en caoutchouc VIBRAM hautement résistante à l'usure, résistante à l'huile, appui optimal et Antistatique

Application:

- Bâtiment
- Secteur de la construction
- Transport

Caractéristiques:

- Doublure Cambrelle
- Cèillets fermés

Informations techniques:

- Disponibles dans les tailles : 36 à 48
- 1 912 g

Couleur: Noir

Classe de sécurité (EN ISO 20345): S3

Description	Référence
Chaussures de sécurité	71631 + Taille

CHAUSSURES DE SÉCURITÉ S3

Hautes



Particularités:

- Renfort au niveau du talon
- Semelle de marqueterie amovible
- Semelle résistant à la chaleur par contact jusqu'à 300 degrés

Avantages:

- Semelle intermédiaire en PU
- Semelle en nitrile, antistatique, résistante à l'huile et à l'essence

Application:

- Ateliers
- Industrie légère/lourde
- Roulement
- Secteur de la construction
- Secteur agricole
- Bâtiment

Caractéristiques:

- Cuir nubuck noir graissé
- Coque et semelle intermédiaire en acier
- Cèillets fermés
- Doublure Cambrelle

Informations techniques:

- Disponibles dans les tailles : 39 à 47
- 2 040 g

Couleur: Noir

Classe de sécurité (EN ISO 20345): S3

Description	Référence
Chaussures de sécurité	773.L16 + Taille



CHAUSSURES DE SÉCURITÉ S3



Basses

Particularités:

- HRO (Heat Resistent Outsole) : semelle résistant à la chaleur par contact jusqu'à 300 degrés
- Semelle de marqueterie amovible
- Nouveau système de soutien, renfort PU au niveau du talon pour une fermeture et une protection optimales du talon

Avantages:

- Semelle intermédiaire en PU
- Semelle en caoutchouc VIBRAM hautement résistante à l'usure, résistante à l'huile, appui optimal et antistatique

Application:

- Secteur agricole
- Secteur de la construction et de la métallurgie
- Bâtiment et transport

Caractéristiques:

- Rembourrage Cordura et languette Cordura étanche
- Doublure Cambrelle

Informations techniques:

- Disponibles dans les tailles : 36 à 48
- 1 722 g

Couleur: Noir / orange

Classe de sécurité (EN ISO 20345): S3

Description	Référence
Chaussures de sécurité	72001 + Taille



CHAUSSURES DE SÉCURITÉ S3



Hautes

Particularités:

- HRO (Heat Resistent Outsole) : semelle résistant à la chaleur par contact jusqu'à 300 degrés
- Semelle de marqueterie amovible
- Nouveau système de soutien, renfort PU au niveau du talon pour une fermeture et une protection optimales du talon

Avantages:

- Semelle intermédiaire en PU
- Semelle en caoutchouc VIBRAM hautement résistante à l'usure, résistante à l'huile, appui optimal et antistatique

Application:

- Secteur agricole
- Secteur de la construction et de la métallurgie
- Bâtiment et transport

Caractéristiques:

- Rembourrage Cordura et languette Cordura étanche
- Doublure Cambrelle

Informations techniques:

- Disponibles dans les tailles : 36 à 48
- 1 888 g

Couleur: Noir / orange

Classe de sécurité (EN ISO 20345): S3

Description	Référence
Chaussures de sécurité	72003 + Taille

CHAUSSURES DE SÉCURITÉ S3

Hautes



Particularités:

- HRO (Heat Resistent Outsole) : semelle résistant à la chaleur par contact jusqu'à 300 degrés
- Renfort au niveau du talon
- Semelle de marqueterie amovible

Avantages:

- Semelle intermédiaire en PU
- Semelle en caoutchouc VIBRAM hautement résistante à l'usure, résistante à l'huile, appui optimal et antistatique

Application:

- Secteur agricole
- Secteur de la construction et de la métallurgie
- Bâtiment et transport

Caractéristiques: - Doublure Cambrelle

Informations techniques:

- Disponibles dans les tailles : 36 à 48
- 1 850 g

Couleur: Noir / rouge

Classe de sécurité (EN ISO 20345): S3

Description	Référence
Chaussures de sécurité	72049 + Taille

CHAUSSURES DE SÉCURITÉ S3

Basses



Particularités:

- HRO (Heat Resistent Outsole) : semelle résistant à la chaleur par contact jusqu'à 300 degrés
- Renfort au niveau du talon
- Semelle de marqueterie amovible

Avantages:

- Semelle intermédiaire en PU
- Semelle en caoutchouc VIBRAM hautement résistante à l'usure, résistante à l'huile, appui optimal et antistatique

Application:

- Secteur agricole
- Secteur de la construction et de la métallurgie
- Bâtiment et transport

Caractéristiques: - Doublure Cambrelle

Informations techniques:

- Disponibles dans les tailles : 36 à 48
- 1 776 g

Couleur: Noir / rouge

Classe de sécurité (EN ISO 20345): S3

Description	Référence
Chaussures de sécurité	72071 + Taille



CHAUSSURES DE SÉCURITÉ S3



Hautes

Particularités:	- HRO (Heat Resistent Outsole) : semelle résistant à la chaleur par contact jusqu'à 300 °C
Avantages:	- Semelle intermédiaire en PU - Semelle en nitrile, antistatique, résistante à l'huile et à l'essence
Application:	- Secteur agricole - Secteur de la construction et de la métallurgie - Bâtiment et transport
Caractéristiques:	- Dessus en cuir - Doublure Cambrelle
Informations techniques:	- Disponibles dans les tailles : 39 à 47 - 1 814 g
Couleur:	Brun
Classe de sécurité (EN ISO 20345):	S3

Description	Référence
Chaussures de sécurité	72457 + Taille



CHAUSSURES DE SÉCURITÉ BRANCO S3



Basses

Particularités:	- Coque en carbone - Semelle de marqueterie amovible
Avantages:	- Semelle PU/TPU - Semelle intermédiaire en Kevlar
Application:	- Bâtiment - Métal - Transport - Construction
Caractéristiques:	- Dessus en cuir - Doublure Cambrelle
Informations techniques:	- Disponibles dans les pointures : 36 à 48 - 1 544 g
Type:	Bronze
Couleur:	Noir
Classe de sécurité (EN ISO 20345):	S3

Description	Référence
Chaussures de sécurité	8.A.30.60 + Taille

CHAUSSURES DE SÉCURITÉ GOLD S3

Hautes



Particularités:	- Coque en carbone - Semelle de marqueterie amovible
Avantages:	- Semelle PU/TPU - Semelle intermédiaire en Kevlar
Application:	- Bâtiment - Métal - Transport - Construction
Caractéristiques:	- Dessus en cuir - Doublure Cambrelle
Informations techniques:	- Disponibles dans les pointures : 36 à 48 - 1 678 g
Type:	Gold
Couleur:	Noir
Classe de sécurité (EN ISO 20345):	S3

Description	Référence
Chaussures de sécurité	8.B.12.64 + Taille

CHAUSSURES DE SÉCURITÉ SUNSTONE S3

Hautes



Particularités:	- Coque en carbone - Semelle de marqueterie amovible
Avantages:	- Semelle PU/TPU - Semelle intermédiaire en Kevlar
Application:	- Bâtiment - Métal - Transport - Construction
Caractéristiques:	- Dessus en cuir - Doublure Cambrelle
Informations techniques:	- Disponibles dans les pointures : 36 à 48 - 1 678 g
Type:	Sunstone
Couleur:	Noir
Classe de sécurité (EN ISO 20345):	S3

Description	Référence
Chaussures de sécurité	8.B.12.24 + Taille



CHAUSSURES DE SÉCURITÉ RUBY S3



Basses

Particularités: - Coque en carbone
- Semelle de marqueterie amovible

Avantages: - Semelle PU/TPU
- Semelle intermédiaire en Kevlar

Application: - Bâtiment
- Métal
- Transport
- Construction

Caractéristiques: - Dessus en cuir
- Doublure Cambrelle

Informations techniques: - Disponibles dans les pointures : 36 à 48
- 1 552 g

Type: Ruby

Couleur: Noir

Classe de sécurité (EN ISO 20345): S3

Description	Référence
Chaussures de sécurité	8.A.30.65 + Taille



CHAUSSURES DE SÉCURITÉ BRANCO S3



Basses

Particularités: - Coque en carbone
- Semelle de marqueterie amovible

Avantages: - Semelle PU/TPU
- Semelle intermédiaire en Kevlar

Application: - Bâtiment
- Métal
- Transport
- Construction

Caractéristiques: - Dessus en cuir
- Doublure Cambrelle

Informations techniques: - Disponibles dans les pointures : 36 à 48
- 1 544 grammes (à partir de la pointure 42)

Type: Branco

Couleur: Blanc

Classe de sécurité (EN ISO 20345): S3

Description	Référence
Chaussures de sécurité	8.A.31.53 + Taille

CHAUSSURES DE SÉCURITÉ ONYX S3

Hautes



Particularités:	- Coque en carbone - Semelle de marqueterie amovible
Avantages:	- Semelle PU/TPU - Semelle intermédiaire en Kevlar
Application:	- Bâtiment - Métal - Transport - Construction
Caractéristiques:	- Dessus en cuir - Doublure Cambrelle
Informations techniques:	- Disponibles dans les pointures : 36 à 48 - 1 656 g
Type:	Onyx
Couleur:	Noir
Classe de sécurité (EN ISO 20345):	S3

Description	Référence
Chaussures de sécurité	8.B.30.65 + Taille

CHAUSSURES DE SÉCURITÉ MONT BLANC S3

Hautes



Particularités:	- Coque en carbone - Semelle de marqueterie amovible
Avantages:	- Semelle PU/TPU - Semelle intermédiaire en Kevlar
Application:	- Bâtiment - Métal - Transport - Construction
Caractéristiques:	- Dessus en cuir - Doublure Cambrelle
Informations techniques:	- Disponibles dans les pointures : 36 à 48 - 1 678 grammes (à partir de la pointure 42)
Type:	Mont Blanc
Couleur:	Blanc
Classe de sécurité (EN ISO 20345):	S3

Description	Référence
Chaussures de sécurité	8.B.31.52 + Taille



CHAUSSURES DE SÉCURITÉ SLATE S3



Basses

Particularités: - Coque en carbone
- Semelle de marqueterie amovible

Avantages: - Semelle PU/TPU
- Semelle intermédiaire en Kevlar

Application: - Bâtiment
- Métal
- Transport
- Construction

Caractéristiques: - Dessus en cuir
- Doublure Cambrelle

Informations techniques: - Disponibles dans les pointures : 36 à 48
- 1 596 g

Type: Slate

Couleur: Noir / gris

Classe de sécurité (EN ISO 20345): S3

Description	Référence
Chaussures de sécurité	8.A.30.61 + Taille



CHAUSSURES DE SÉCURITÉ GRANITE S3



Hautes

Particularités: - Coque en carbone
- Semelle de marqueterie amovible

Avantages: - Semelle PU/TPU
- Semelle intermédiaire en Kevlar

Application: - Bâtiment
- Métal
- Transport
- Construction

Caractéristiques: - Dessus en cuir
- Doublure Cambrelle

Informations techniques: - Disponibles dans les pointures : 36 à 48
- 1 618 g

Type: Granite

Couleur: Noir / gris

Classe de sécurité (EN ISO 20345): S3

Description	Référence
Chaussures de sécurité	8.B.30.61 + Taille

CHAUSSURES DE SÉCURITÉ EMERALD S3

Basses



Particularités:	- Coque en carbone - Semelle de marqueterie amovible
Avantages:	- Semelle PU/TPU - Semelle intermédiaire en Kevlar
Application:	- Bâtiment - Métal - Transport - Construction
Caractéristiques:	- Dessus en cuir - Doublure Cambrelle
Informations techniques:	- Disponibles dans les pointures : 36 à 48 - 1 572 g
Type:	Emerald
Couleur:	Noir / brun
Classe de sécurité (EN ISO 20345):	S3

Description	Référence
Chaussures de sécurité	8.A.30.63 + Taille

CHAUSSURES DE SÉCURITÉ SMARAGD S3

Hautes



Particularités:	- Coque en carbone - Semelle de marqueterie amovible
Avantages:	- Semelle PU/TPU - Semelle intermédiaire en Kevlar
Application:	- Bâtiment - Métal - Transport - Construction
Caractéristiques:	- Dessus en cuir - Doublure Cambrelle
Informations techniques:	- Disponibles dans les pointures : 36 à 48 - 1 618 g
Type:	Smaragd
Couleur:	Noir / brun
Classe de sécurité (EN ISO 20345):	S3

Description	Référence
Chaussures de sécurité	8.B.30.63 + Taille



**CHAUSSURES DE SÉCURITÉ
BRUN S1P**



Hautes

Particularités: - Coque en carbone
- Semelle de marqueterie amovible

Avantages: - Semelle PU/TPU
- Semelle intermédiaire en Kevlar

Application: - Bâtiment
- Métal
- Transport

Caractéristiques: - Matériau supérieur : daim
- Doublure Cambrelle

Informations techniques: - Tailles : 36 à 48
- La chaussure n'est pas hydrofuge

Type: Brun

Classe de sécurité (EN ISO 20345): S1P

Description	Référence
Chaussures de sécurité	8B3182 + Taille



**CHAUSSURES DE SÉCURITÉ
POUR FEMMES**



Particularités: - Semelle amovible

Application: - Transport et activités de manutention

Caractéristiques: - Nubuck noir / orange
- Coque en acier
- Semelle caoutchouc
- Doublure Cambrelle
- Dessus en cuir
- 1 234 grammes

Informations techniques: - Pointures : 36 - 42

Type: Rose

Couleur: Noir

Classe de sécurité (EN ISO 20345): S1

Description	Référence
Chaussures de sécurité	8.A.25.10 + Taille

CHAUSSURES DE SÉCURITÉ POUR FEMMES



Particularités:	- Semelle amovible
Application:	- Transport et activités de manutention
Caractéristiques:	- Nubuck noir / orange - Coque en acier - Semelle caoutchouc - Doublure Cambrelle - Dessus en cuir - 1 335 grammes
Informations techniques:	- Pointures : 36 - 42
Type:	Alice
Couleur:	Noir
Classe de sécurité (EN ISO 20345):	S1

Description	Référence
Chaussures de sécurité	8.B.25.10 + Taille

CHAUSSURES DE SÉCURITÉ POUR FEMMES

Achim S3



Particularités:	- Semelle amovible
Application:	- Secteur de la métallurgie - Secteur du bâtiment - Transport et activités de manutention - Transport et activités de manutention
Caractéristiques:	- Coque en acier et semelle intermédiaire en Kevlar - Semelle caoutchouc - Doublure Cambrelle - Dessus en cuir - 1 335 grammes
Informations techniques:	- Pointures : 36 - 42
Type:	Olivia
Couleur:	Noir
Classe de sécurité (EN ISO 20345):	S3

Description	Référence
Chaussures de sécurité	8.B.25.20 + Taille



CHAUSSURES DE SÉCURITÉ QUARTZ

Caractéristiques:

- Coquille de sécurité
- Semelle antiperforation
- Doublure Tybrelle non tissée respirante

Informations techniques:

- Pointures : 36 - 42

Se compose de:

- Embout de protection composite
- Semelle composite Wellmax®
- Tige pleine fleur de buffle imperméable
- Semelle double densité PU
- Soufflet double : intérieur PU, extérieur cuir pleine fleur de buffle
- Col rembourré PU
- Fermeture par boucle pour un enlèvement rapide

Couleur: Anthracite

Classe de sécurité (EN ISO 20345): S3

Marque: Coverguard footwear

Description	Référence
Chaussures de sécurité	9QUAR + Taille



CHAUSSURE DE SOUDAGE PROTECTOR S3



Hautes

Particularités:

- Semelle résistante à la chaleur jusqu'à 300 °C
- Talon renforcé pour un meilleur soutien

Avantages:

- Semelle intermédiaire en Kevlar + couture en kevlar
- Semelle en nitrile/PU

Application:

- Bâtiment
- Métallurgie
- Agriculture
- Secteur de la construction

Caractéristiques:

- Dessus en cuir
- Doublure Cambrelle®

Informations techniques:

- Disponible dans les pointures : 39 à 47
- 1 584 g

Type: Protector

Couleur: Noir

Classe de sécurité (EN ISO 20345): S3

Description	Référence
Chaussures de sécurité	72425K + Taille

BOTTES DE SÉCURITÉ MI-HAUTEUR S5

Particularités:	- Doublure en laine - 100% étanche à l'eau	- Isolation jusqu'à -20 °C - Faible poids
Avantages:	- Nettoyage facile	- Facile à enfiler grâce aux pattes de déchaussage
Application:	- Secteur de la construction - Plates-formes de forage - Agriculture	- Agriculture
Caractéristiques:	- Coque en acier - Semelle intermédiaire en acier - Résiste aux huiles et graisses minérales, animales et végétales, aux désinfectants, aux engrais, aux solvants et à divers produits chimiques	
Se compose de:	- Livré en boîte	
Matière:	Polyuréthane	
Type:	Purofort® Rig Air Full Safety Fur Lined	
Couleur:	Marron	
Classe de sécurité (EN ISO 20345):	S5 CI	



Description	Référence
Bottes de sécurité	C462.743.FL + Taille

BOTTES DE SÉCURITÉ MI-HAUTEUR S3 résistant à l'eau

Particularités:	- Doublure Sympatex, avec système de membrane unique - Semelle résistante à la chaleur par contact jusqu'à 300 °C	
Avantages:	- L'humidité au niveau du pied s'échappe vers l'extérieur mais l'eau ne pénètre pas	
Application:	- Bâtiment - Métallurgie - Secteur de la construction	- Secteur de la construction
Caractéristiques:	- Antistatique - Résistance à l'huile et à l'essence	- Empeigne en cuir - Extrémité
Informations techniques:	- Disponible dans les pointures : 39 à 47 - 2 130 g	
Couleur:	Brun	
Classe de sécurité (EN ISO 20345):	S3	



Description	Référence
Bottes de sécurité	70249 + Taille



BOTTES DE SÉCURITÉ MI-HAUTEUR

S3 résistant à l'eau



Particularités:	- Doublure Sympatex, avec système de membrane unique - Semelle résistante à la chaleur par contact jusqu'à 300 °C	
Avantages:	- L'humidité au niveau du pied s'échappe vers l'extérieur mais l'eau ne pénètre pas	
Application:	- Bâtiment - Métallurgie - Secteur de la construction	- Secteur de la construction
Caractéristiques:	- Antistatique - Empeigne en cuir	- Résistance à l'huile et à l'essence
Informations techniques:	- Disponible dans les pointures : 39 à 47 - 2 130 g	
Couleur:	Brun	
Classe de sécurité (EN ISO 20345):	S3	

Description	Référence
Bottes de sécurité	70299 + Taille



BOTTES DE SÉCURITÉ MI-HAUTEUR



Particularités:	- Renfort au niveau du talon - Doublure Sympatex étanche à l'eau - Semelle résistante à la chaleur par contact jusqu'à 300 °C	
Avantages:	- Doublure en laine	- Semelle PU et TPU
Application:	- Bâtiment - Métallurgie - Agriculture	- Transport - Construction - Antistatique
Caractéristiques:	- Dessus en cuir	
Informations techniques:	- Disponible dans les pointures : 39 à 47 - 1 580 g	
Type:	Puma	
Couleur:	Jaune	
Classe de sécurité (EN ISO 20345):	S3	

Description	Référence
Bottes de sécurité	70798.LL + Taille

BOTTES DE SÉCURITÉ MI-HAUTEUR



Particularités:	<ul style="list-style-type: none"> - Renfort au niveau du talon - Doublure Sympatex étanche à l'eau - Semelle résistante à la chaleur par contact jusqu'à 300 °C 	
Avantages:	- Semelle PU et TPU	
Application:	<ul style="list-style-type: none"> - Bâtiment - Métallurgie - Agriculture 	<ul style="list-style-type: none"> - Transport - Construction - Antistatique
Caractéristiques:	- Dessus en cuir	
Informations techniques:	<ul style="list-style-type: none"> - Disponible dans les pointures : 39 à 47 - 1 580 g 	
Type:	Puma	
Couleur:	Jaune	
Classe de sécurité (EN ISO 20345):	S3	

Description	Référence
Bottes de sécurité	70798 + Taille

BOTTES DE SÉCURITÉ MI-HAUTEUR

S3 demi-hauteur



Particularités:	<ul style="list-style-type: none"> - Renfort au niveau du talon - Doublure Sympatex étanche à l'eau - La semelle résiste à la chaleur par contact jusqu'à 300 °C 	
Avantages:	- Semelle en nitrile/PU	
Application:	<ul style="list-style-type: none"> - Bâtiment - Métallurgie 	<ul style="list-style-type: none"> - Agriculture - Secteur de la construction
Caractéristiques:	<ul style="list-style-type: none"> - Dessus en cuir - Extrémité 	
Informations techniques:	<ul style="list-style-type: none"> - Disponible dans les pointures : 39 à 47 - 2 130 g 	
Couleur:	Noir	
Classe de sécurité (EN ISO 20345):	S3	

Description	Référence
Bottes de sécurité	72401 + Taille



BOTTES DE SÉCURITÉ MI-HAUTEUR

S3 demi-hauteur



Particularités:

- Renfort au niveau du talon
- Doublure Sympatex étanche à l'eau
- La semelle résiste à la chaleur par contact jusqu'à 300 °C

Avantages:

- Doublure en laine
- Semelle en nitrile/PU

Application:

- Bâtiment
- Métallurgie
- Agriculture
- Secteur de la construction

Caractéristiques:

- Dessus en cuir
- Extrémité

Informations techniques:

- Disponible dans les pointures : 39 à 47
- 2 130 g

Couleur: Noir

Classe de sécurité (EN ISO 20345): S3

Description	Référence
Bottes de sécurité	72401.LL + Taille



CHAUSSURES FORESTIÈRES DE SÉCURITÉ, SOUPLES

Kailash

Caractéristiques:

- Coquille acier
- Semelle antiperforation en textile haute tenacité
- Dessus cuir fleur
- Doublure respirante
- Semelle nitrile soudée

Informations techniques:

- Disponibles dans les tailles : 36 à 48

Type: Kailash

Couleur: Noir

Classe de sécurité (EN ISO 20345): EN ISO 17249 classe 2 (24 m/s)

Marque: Francital Environnement

Description	Référence
Chaussures forestières	CH016 + Taille

BOTTES DE SYLVICULTURE

Classe 3

BOXER



Application:	- Sylviculture semi-professionnelle
Caractéristiques:	- Caoutchouc naturel (latex) - Coque en acier, protection de 200 joules - Semelle intermédiaire en acier inoxydable à l'épreuve des perforations - Semelle résistante à la chaleur et aux huiles - Doublure : 50% polyester et 50% coton - Hauteur de la botte : 39 cm
Informations techniques:	- Disponibles dans les tailles : 39 à 47 - EN ISO 20345:2004 - EN ISO 17249:2004 - EN ISO 13287:2007 - EN 12568:1998
Couleur:	Jaune / vert
Classe de sécurité (EN ISO 20345):	EN 17249: 2004, classe 3: 28 m/s



Description	Référence
Bottes forestières en caoutchouc	3XB1 V + Taille

BOTTES DE SYLVICULTURE

3SC7, classe 3

SIP PROTECTION



Application:	- Sylviculture professionnelle
Caractéristiques:	- Caoutchouc naturel (latex) - Coque en acier, protection de 200 joules - Semelle intermédiaire en acier inoxydable à l'épreuve des perforations - Semelle résistante à la chaleur et aux huiles - Doublure : 100% PES - Doublure antibactérienne - Double renfort en caoutchouc au niveau du talon - Hauteur de la botte : 37,5 cm
Informations techniques:	- EN ISO 20345:2004 - EN ISO 17249:2004 - XPS 73012 - EN 12568:1998 - Disponible dans les pointures : 39 à 47
Type:	Forester 3000
Couleur:	Orange
Classe de sécurité (EN ISO 20345):	EN 345-2 Klasse III (28 m/s)



Description	Référence
Bottes forestières	3SD7.V + Taille



BOTTES DE SÉCURITÉ DEVON



Caractéristiques:

- Tige PVC/caoutchouc-nitrile vert
- Semelle PVC/caoutchouc-nitrile noir
- Doublure polyester blanc

Informations techniques:

- EN ISO 20345:2004
- EN ISO 17249:2004
- XPS 73012
- EN 12568:1998
- Disponible dans les pointures : 39 à 47

Type: Devon Safety

Couleur: Vert

Classe de sécurité (EN ISO 20345): S5

Description	Référence
Bottes Devon Safety	H142611 + Taille



SABOTS BICOLORES WELLIE SHOE



Informations techniques:

- EN ISO 20345:2004
- EN ISO 17249:2004
- XPS 73012
- EN 12568:1998
- Disponible dans les pointures : 39 à 47

Matière: PVC

Couleur: Vert

Classe de sécurité (EN ISO 20345): CE

Description	Référence
Sabots	B 350.611 + Taille



BOTTES EN CAOUTCHOUC



Purofort One

Avantages:

- Jusqu'à 3 fois plus légères que les bottes comparables
- Confort exceptionnel
- Excellente durabilité
- Aspect élégant
- Chaud en hiver / frais en été

Caractéristiques:

- Thermiquement isolé
- Ajustement parfait au mollet
- Lacets confortables (pour enfiler et retirer plus facilement)
- 100% étanche

Informations techniques:

- EN ISO 20345:2004
- EN ISO 17249:2004
- XPS 73012
- EN 12568:1998
- Disponible dans les pointures : 39 à 47

Matière: Polyuréthane

Couleur: Vert

Description	Référence
Bottes en caoutchouc	P 184.852. + Taille

DUNLOP
PROTECTIVE FOOTWEAR



PUROFORT®

CONFORT SUPÉRIEUR

www.dunlopboots.com

Les références produits, descriptions ou équivalences sont données à titre indicatif et ne sont pas pour autant des pièces d'origine.

KRAMP



BOTTES HOBBY RETAIL



Se compose de:	- Livraison dans un sac en plastique
Informations techniques:	- EN ISO 20345:2004 - EN ISO 17249:2004 - XPS 73012 - EN 12568:1998 - Disponible dans les pointures : 39 à 47
Matière:	PVC
Couleur:	Vert

Description	Référence
Bottes en caoutchouc	W 486.711 + Taille



BOTTES HOBBY



Se compose de:	- Livraison dans un sac en plastique
Informations techniques:	- EN ISO 20345:2004 - EN ISO 17249:2004 - XPS 73012 - EN 12568:1998 - Disponible dans les pointures : 39 à 47
Matière:	PVC
Couleur:	Vert

Description	Référence
Bottes de travail mi-hauteur	W486.711.AF + Taille



BOTTES EN CAOUTCHOUC



Protomaster

Particularités:	- Résiste à l'huile minérale, aux huiles et graisses animales et végétales, aux désinfectants et à divers produits chimiques
Se compose de:	- Livraison dans un sac en plastique
Informations techniques:	- EN ISO 20345:2004 - EN ISO 17249:2004 - XPS 73012 - EN 12568:1998 - Disponible dans les pointures : 39 à 47
Matière:	PVC
Couleur:	Vert
Classe de sécurité (EN ISO 20345):	S5 SRA

Description	Référence
Bottes en caoutchouc	142 VP + Taille

BOTTES PVC PROTOMASTOR S5



Particularités:	- Résiste à l'huile minérale, aux huiles et graisses animales et végétales, aux désinfectants et à divers produits chimiques
Se compose de:	- Livraison dans un sac en plastique
Informations techniques:	- EN ISO 20345:2004 - EN ISO 17249:2004 - XPS 73012 - EN 12568:1998 - Disponible dans les pointures : 39 à 47
Matière:	PVC
Type:	Protomastor® Full Safety
Couleur:	Noir
Classe de sécurité (EN ISO 20345):	S5.SRA

Description	Référence
Bottes de sécurité	142PP + Taille

BOTTES EN CAOUTCHOUC



Protomastor



Particularités:	- Résiste à l'huile minérale, aux huiles et graisses animales et végétales, aux désinfectants et à divers produits chimiques
Se compose de:	- Livraison dans un sac en plastique
Informations techniques:	- EN ISO 20345:2004 - EN ISO 17249:2004 - XPS 73012 - EN 12568:1998 - Disponible dans les pointures : 39 à 47
Matière:	Caoutchouc
Type:	Protomastor® Full Safety
Couleur:	Jaune
Classe de sécurité (EN ISO 20345):	S5 SRA

Description	Référence
Bottes de sécurité	142 YP + Taille

BOTTES ENFANTS



Ecofort Mini



Particularités:	- Résiste à de faibles concentrations d'acides et de bases, aux désinfectants et aux engrais
Caractéristiques:	- Dunlop Mini - PVC
Informations techniques:	- Disponible dans les pointures : 20 à 30 - 630 g
Type:	Ecofort Mini
Couleur:	Bleu

Description	Référence
Bottes en caoutchouc pour enfant	K 151.314 + Taille



BOTTES HOBBY



Ecofort Sport

Se compose de:	- Livraison dans un sac en plastique
Informations techniques:	- EN ISO 20345:2004 - EN ISO 17249:2004 - XPS 73012 - EN 12568:1998 - Disponible dans les pointures : 39 à 47
Matière:	PVC
Type:	Sport Retail
Couleur:	Vert

Description	Référence
Bottes de loisirs	K286.711 + Taille



BOTTES HOBBY



Se compose de:	- Livraison dans un sac en plastique
Informations techniques:	- EN ISO 20345:2004 - EN ISO 17249:2004 - XPS 73012 - EN 12568:1998 - Disponible dans les pointures : 39 à 47
Matière:	PVC
Type:	Sport Retail
Couleur:	Bleu

Description	Référence
Bottes de loisirs	K 254.711 + Taille



BOTTES ACIFORT HEAVY DUTY



Particularités:	- Botte renforcée - Confortable
Avantages:	- Grande longévité
Caractéristiques:	- Résiste aux huiles et graisses minérales, animales et végétales, au sang, aux acides, aux bases, aux désinfectants et à divers produits chimiques
Se compose de:	- Livraison dans un sac en plastique
Informations techniques:	- Disponible dans les pointures : 40 à 48
Matière:	PVC/Caoutchouc nitrile
Type:	Acifort® Heavy Duty
Couleur:	Vert
Classe de sécurité (EN ISO 20345):	FO SRA

Description	Référence
Bottes de travail	B440.631 + Taille

BOTTES DE DÉSINFECTION



Particularités:	- Semelle sans profil
Avantages:	- Résiste aux huiles et graisses minérales, animales et végétales, aux engrais, au sang, aux acides, aux bases, aux désinfectants et à divers produits chimiques
Informations techniques:	- Disponible dans les pointures : 40 à 47
Matière:	PVC/ Caoutchouc nitrile
Type:	Acifort® Biosecure
Couleur:	Vert
Classe de sécurité (EN ISO 20345):	CE

Description	Référence
Bottes de travail mi-hauteur	B550.631 + Taille

BOTTES EN CAOUTCHOUC



Dee Calf



Particularités:	- Résistant à l'engrais, aux solvants et aux acides
Informations techniques:	- EN ISO 20345:2004 - EN ISO 17249:2004 - XPS 73012 - EN 12568:1998 - Disponible dans les pointures : 39 à 47
Matière:	Caoutchouc
Type:	Dee Calf
Couleur:	Vert

Description	Référence
Bottes en caoutchouc	K 580.211 + Taille

BOTTES EN CAOUTCHOUC



Pricemastor



Particularités:	- Résiste aux acides, bases, désinfectants, engrais et divers produits chimiques
Informations techniques:	- Pointures : 35 à 47
Type:	Pricemastor
Couleur:	Vert
Classe de sécurité (EN ISO 20345):	CE

Description	Référence
Bottes	380 VP + Taille



**BOTTES EN CAOUTCHOUC
BLIZZARD**



Informations techniques:

- Pointures : 36 au 48- EN ISO 20345:2004
- EN ISO 17249:2004
- XPS 73012
- EN 12568:1998
- Disponible dans les pointures : 39 à 47

Type: Blizzard

Description	Référence
Bottes Blizzard fur lining	K486061 + Taille



**BOTTES PUROFORT
PROFESSIONAL SAFETY**



Particularités:

- Isolation jusqu'à -20 degrés
- Aucune adhérence de produits alimentaires sur la surface de passage

Avantages: - Nettoyage facile

Application:

- Industrie alimentaire
- Nettoyage
- Laboratoire

Caractéristiques:

- Résiste à l'huile minérale, aux huiles et graisses animales et végétales, au sang, aux désinfectants, aux engrais, aux solvants et à divers produits chimiques
- Coque en acier

Se compose de: - Livraison dans un sac en plastique

Informations techniques:

- EN ISO 20345:2004
- EN ISO 17249:2004
- XPS 73012
- EN 12568:1998
- Disponible dans les pointures : 39 à 47

Matière: Polyuréthane

Type: Purofort® Professional safety

Couleur: Blanc

Classe de sécurité (EN ISO 20345): S4 CI SRA

Description	Référence
Bottes de sécurité	C 361.141 + Taille

**BOTTES PUROFORT®
THERMOFLEX FULL SAFETY**



Particularités:	- Résiste à l'huile minérale, aux huiles et graisses animales et végétales, au sang, aux désinfectants, aux engrais, à divers produits chimiques
Application:	- Agriculture - Secteur de la construction
Caractéristiques:	- Coque en acier - Semelle intercalaire en acier
Informations techniques:	- Pointures : 37 à 48
Matière:	Polyuréthane
Type:	Purofort® Thermoflex full safety
Couleur:	Vert
Classe de sécurité (EN ISO 20345):	S5 CI SRA

Description	Référence
Purofort Thermoflex full safety	C 462.943.VK + Taille

BOTTES PUROFORT PROFESSIONAL



Particularités:	- Semelle antidérapante - Confort optimal - Faible poids - Une isolation exceptionnelle : -20 °C	- Flexible et souple, même à de très basses températures - Absorption des chocs - Botte ultra légère
Avantages:	- Profil de semelle permettant d'éviter l'encrassement sur une grande variété de surfaces - Profil de semelle offrant une bonne résistance au dérapage - Embout en acier protégeant contre les impacts/pénétrations - Résistant au lisier, fumier, déjections animale, aux produits chimiques, au sang, aux huiles et aux graisses - Traitement antibactérien	
Application:	- Agriculture - Secteur de la construction	- Secteur de la construction
Caractéristiques:	- Embout acier - Semelle intercalaire acier - Semelle noire + tige verte	- Doublure rouge - Étiquette argumentative
Se compose de:	- Livraison dans un carton - Livrée avec nouvelle semelle intérieure	
Informations techniques:	- Disponible dans les pointures 37 à 48 - Livraison dans un carton - Livrée avec nouvelle semelle intérieure	
Matière:	Polyuréthane	
Type:	Purofort® Professional full safety	
Couleur:	Vert	
Classe de sécurité (EN ISO 20345):	S5 CI SRA	

Description	Référence
Bottes de sécurité	C 462.933 + Taille

Les références produits, descriptions ou équivalences sont données à titre indicatif et ne sont pas pour autant des pièces d'origine.



BOTTES PUROFORT THERMO+ SAFETY S5



Particularités:	<ul style="list-style-type: none"> - Une isolation exceptionnelle : -50 °C - Flexible et souple, même à de très basses températures - Absorption des chocs - Botte légère
Avantages:	<ul style="list-style-type: none"> - Profil de semelle permettant d'éviter l'encrassement sur une grande variété de surfaces - Profil de semelle offrant une bonne résistance au dérapage - Embout en acier protégeant contre les impacts/pénétrations - Résistant au lisier, fumier, déjections animale, aux produits chimiques, au sang, aux huiles et aux graisses - Traitement antibactérien
Caractéristiques:	<ul style="list-style-type: none"> - Coque en acier - Semelle intermédiaire en acier - Résiste aux huiles et graisses minérales, animales et végétales, aux désinfectants, aux engrais, aux solvants et à divers produits chimiques
Se compose de:	<ul style="list-style-type: none"> - Intérieure premium - Nouvelle boîte individuelle - Étiquette argumentative
Informations techniques:	<ul style="list-style-type: none"> - Disponible dans les pointures 37 à 48 - Livraison dans un carton - Livrée avec nouvelle semelle intérieure
Matière:	Polyuréthane
Type:	Purofort Thermo+
Couleur:	Vert
Classe de sécurité (EN ISO 20345):	S5 CI SRC

Description	Référence
Bottes de sécurité	C 662.933 + Taille



BOTTES PUROFORT + FULL SAFETY S5



Particularités:	<ul style="list-style-type: none"> - Embout acier - Semelle intercalaire acier - Semelle intérieure premium - Semelle noire + tige verte 	<ul style="list-style-type: none"> - Doublure rouge - Nouvelle boîte individuelle - Étiquette argumentative
Avantages:	<ul style="list-style-type: none"> - Profils de semelle permettant d'éviter l'encrassement sur une grande variété de surfaces - Profil de semelle offrant une bonne résistance au dérapage - Embout en acier protégeant contre les impacts/pénétrations - Résistant au lisier, fumier, déjections animale, aux produits chimiques, au sang, aux huiles et aux graisses - Traitement antibactérien - Testée en laboratoire et dans la pratique - Elle dure jusqu'à 3 fois plus longtemps qu'une botte traditionnelle - Haute résistance à l'abrasion - Résistant à l'usure et aux déchirures - Facile à nettoyer 	
Caractéristiques:	<ul style="list-style-type: none"> - Une isolation exceptionnelle: -20 °C - Flexible et souple, même à de très basses températures - Absorption des chocs - Botte ultra légère 	
Se compose de:	<ul style="list-style-type: none"> - Livraison dans un carton - Livrée avec nouvelle semelle intérieure Premium 	
Informations techniques:	<ul style="list-style-type: none"> - Disponible dans les pointures 37 à 48 - Livraison dans un carton - Livrée avec nouvelle semelle intérieure 	
Matière:	Polyuréthane	
Couleur:	Vert	
Classe de sécurité (EN ISO 20345):	S5 CI SRC	

Description	Référence
Bottes de sécurité	C 762.933.36

PUROFORT TERROIR PRO



Particularités:	<p>Une botte Purofort confortable et élégante pour une grande variété d'applications dans le secteur agricole. La technologie de matériau de la Purofort® offre une isolation jusqu'à une température de -20°C et la semelle qui amortit les chocs offre le confort qu'exige une utilisation quotidienne. Excellente tenue du pied. Une semelle facile à nettoyer pour une utilisation pratique à la ferme et aux alentours.</p>
Application:	Résistance : huiles et graisses minérales, animales et végétales, désinfectants, engrais, solvants, produits chimiques divers
Informations techniques:	<ul style="list-style-type: none"> - Disponible dans les pointures 37 à 48 - Livraison dans un carton - Livrée avec nouvelle semelle intérieure
Matière:	Polyuréthane
Type:	Purofort Terroir Pro
Couleur:	Vert

Description	Référence
Bottes de sécurité	P184833 + Taille



**PANTALON DE PÊCHE
EN PVC / POLYESTER**



Pricemastor Chest Wader

Particularités:	- Résiste aux acides, aux bases, aux désinfectants, aux engrais, à divers produits chimiques.
Caractéristiques:	- 100% étanche à l'eau
Informations techniques:	- Disponible dans les pointures 37 à 48 - Livraison dans un carton - Livrée avec nouvelle semelle intérieure
Matière:	PVC
Type:	Pricemastor® Chest Wader
Couleur:	Vert
Classe de sécurité (EN ISO 20345):	CE

Description	Référence
Pricemastor Chest Wader T40	388 VP + Taille



PANTALON PUROFORT S5



Particularités:	- Résiste à l'huile minérale, aux huiles et graisses animales et végétales, au sang, aux désinfectants, aux engrais, aux solvants, à divers produits chimiques.
Avantages:	- Coque en acier - Profil antidérapant
Application:	- Bâtiment - Agriculture
Informations techniques:	- Disponible dans les pointures 37 à 48 - Livraison dans un carton - Livrée avec nouvelle semelle intérieure
Matière:	Polyuréthane
Type:	Purofort® Chest Wader full safety
Couleur:	Vert
Classe de sécurité (EN ISO 20345):	S5 CI SRA

Description	Référence
Pantalon PU	C 462.840.WA + Taille

PANTALON DE PÊCHE ACIFORT S5 

Particularités:	- Résiste à l'huile minérale, aux huiles et graisses animales et végétales, au sang, aux désinfectants, aux engrais, à divers produits chimiques
Avantages:	- Coque en acier - Profil antidérapant
Application:	- Bâtiment - Agriculture
Informations techniques:	- Disponible dans les pointures 37 à 48 - Livraison dans un carton - Livrée avec nouvelle semelle intérieure
Matière:	Polyuréthane
Type:	Purofort® Thigh Wader full safety
Couleur:	Vert
Classe de sécurité (EN ISO 20345):	EN ISO20345.S5.CI.SRA



Description	Référence
Jambières PU	C 462.840.LI. + taille



Vêtements de travail

Premiers soins

Protection antichute

Gants

Protection auditive et respiratoire

Chaussures et bottes

Signalisation de sécurité



SEMELLE INTÉRIEURE



Basic

Particularités: - Absorbe beaucoup d'humidité

Avantages: - Résistante aux odeurs

Application: - Agriculture
- Secteur de la construction

Caractéristiques: - Aucune déformation de la semelle intérieure au moment de l'enfilage/du retrait

Informations techniques: - Disponible dans les pointures : 37-48

Description	Référence
Semelle intérieure	Z910005 + Taille



SEMELLE INTÉRIEURE



Premium

Particularités: - Circulation de l'air améliorée
- Semelle ergonomique

Avantages: - Circulation de l'air accrue au niveau des orteils
- Plus de confort, moins de fatigue

Application: - Agriculture
- Secteur de la construction

Caractéristiques: - Aucune déformation de la semelle intérieure au moment de l'enfilage/du retrait

Informations techniques: - Disponible dans les pointures : 36-48 à 49/50

Description	Référence
Semelle intérieure	Z920005 + Taille



SEMELLE INTÉRIEURE



Comfort

Caractéristiques: - Bonne absorption de l'humidité, respirant, sèche rapidement, antistatique, anti-odeurs, antifongique et antibactérien
- Convient aux lignes D et XD

Informations techniques: - Disponible dans les pointures : 36-48 à 49/50

Description	Référence
Semelle intérieure	1070 + Taille

SEMELLE INTÉRIEURE

Office



Informations techniques:

- Semelle intérieure avec couche supérieure en cuir:
- Antibactérien, absorbant l'humidité, antistatique, respirant, bonnes propriétés de régulation de l'humidité
- La semelle intérieure OFFICE est disponible dans les pointures suivantes: 39 à 48

Description

Semelle intérieure

Référence

1071 + Taille

SEMELLE INTÉRIEURE

Stability



Particularités:

- Ces semelles intérieures procurent un soutien optimal au niveau du talon et du métatarse

Avantages:

- Absorbe l'excès de sueur
- Ligne optimale
- Appui latéral
- La couche supérieure antimicrobienne est constituée de X-STATIC, régule l'humidité et est pourvue de fibres d'argent
- Exclut la formation de mauvaises odeurs
- X-STATIC est thermodynamique
- L'évacuation de la chaleur en excès exclut la formation de bulles

Informations techniques:

- Disponible dans les pointures : 36-48 à 49/50

Description

Semelle intérieure

Référence

1072.39

GRAISSE POUR CUIR

Incolore / noire



Informations techniques:

- Graisse pour cuir en pot : 1 kg
- Graisse pour cuir en boîte : 150 grammes

Description	Couleur	Volume (g)	Référence
Entretien du cuir	Naturel	1 000	52
Entretien du cuir	Naturel	150	55
Soin du cuir	Noir	1 000	50
Soin du cuir	Noir	150	53



BROSSE NUBUCK



Caractéristiques: - Brosse nubuk pour l'entretien des chaussures

Description	Référence
Brosse	77



CRÈME DE PIEDS PEDICARE



Caractéristiques: - Cette pommade inhibe la formation d'odeurs, de transpiration, et élimine les cals.

Description	Référence
Pommade pour pieds	45



BROSSE À CHAUSSURES



Caractéristiques: - Brosse à cirage pour chaussures
- Pour appliquer de la cire pour cuir

Informations techniques: - Brosse à cirage pour chaussures
- Pour appliquer de la cire pour cuir

Description	Référence
Brosse à chaussures	57



SPRAY À CHAUSSURES ANTI-PLUIE



Informations techniques: - Spray pour chaussures : 400 ml
- Pour cuir, daim, nubuk et textile
- Protège et imperméabilise

Description	Capacité	Référence
Spray pour chaussures	400	56

LACETS



Informations techniques: - Emballage sous blister

Description	Couleur	Longueur (cm)	Référence
Lacet	Noir	75	26
Lacet	Noir	90	25
Lacet	Noir	95	62
Lacet	Noir	120	60
Lacet	Noir	120	1105

SPRAY POUR PIEDS STOKO



Particularités: - Protège la peau contre une formation excessive de transpiration

Informations techniques: - Spray de soin pour pieds Stoko Footcare
- Bouteille spray : 100 ml
- Protège la peau contre une transpiration excessive

Description	Référence
Spray pour pieds	44

SPRAY À CHAUSSURES WOLY BRILLIANT SHINE



Emma

Application: - Spray pour chaussures Woly Brilliant Shine, pour l'entretien du cuir

Informations techniques: - 75 ml



Description	Capacité	Référence
Spray pour chaussures	75	1051

WOLY POLISH



Emma

Application: - Woly Polish pour chaussures femmes et hommes de haute qualité

Informations techniques: - 50 ml



Description	Couleur	Volume (g)	Référence
Cirage	Brun	50	1049
Cirage	Noir	50	1050



SEMELLE INTÉRIEURE



Caractéristiques: - Semelle intérieure en cuir

Informations techniques: - La semelle intérieure Gri-sport est disponible dans les pointures suivantes: 36 à 48

Description	Référence
Semelle intérieure	100012 + Taille



LACETS



Description	Couleur	Longueur (cm)	Référence
Lacet	Gris	120	20MF
Lacet	Gris	140	21
Lacet	Bleu	150	22
Lacet	Bleu	120	23



SEMELLE INTÉRIEURE



Informations techniques: - Disponible dans les pointures : 36-48 à 49/50

Description	Référence
Semelle intérieure	3152736



GRAISSE POUR CUIR

Informations techniques: - Cire pour cuir en pot de 150 ml

Description	Couleur	Volume (g)	Référence
Graisse pour cuir	Noir	150	59008
Graisse pour cuir	Naturel	150	59091

LACETS

100 % coton

Informations techniques:

Code couleur :
102 = noir
126 = brun moyen
9614 = gris noir
9788 = bleu noir



Description	Couleur	Longueur (cm)	Référence
Lacet	Noir	100	63.100.102MF
Lacet	Noir	120	63.120.102
Lacet	Noir	150	63.150.102
Lacet	Noir	75	64.75.102
Lacet	Noir	90	64.90.102
Lacet	Noir	100	64.100.102
Lacet	Noir	120	64.120.102
Lacet	Noir	150	64.150.102
Lacet	Brun	100	64.100.126
Lacet	Brun	120	64.120.126
Lacet	Brun	150	64.150.126
Lacet	Noir / gris	120	72.120.D9614
Lacet	Noir / gris	150	72.150.D9614
Lacet	Noir / bleu	120	72.120.D9788
Lacet	Noir / bleu	150	72.150.D9788

CHAUSSETTES



Caractéristiques:

- Chaussettes de sécurité épaisses avec de la laine
- Pour les plus hautes ou les plus basses températures

Informations techniques:

- Couleur : noir/gris
- Antistatique
- 55% Coton
- 25% Polyester/Coolmax®
- 12% Polyamide
- 6% Polyamide/Cordura®
- 2% Élastomère



Description	Couleur	Taille (EU)	Taille (UK)	Référence
Chaussettes	Anthracite	35 - 38	2 - 5	31.35-38
Chaussettes	Anthracite	39 - 42	6 - 9	31.39-42
Chaussettes	Anthracite	43 - 46	9 - 11	31.43-46
Chaussettes	Anthracite	47 - 50	12 - 15	31.47-50





CHAUSSETTES DE BUREAU



Caractéristiques: - Chaussettes de sécurité classiques confortables assorties à EMMA Office Line

Informations techniques:

- Couleur : noir/gris
- ESD/Antistatique
- 55% Coton
- 25% Polyester/Coolmax®
- 12% Polyamide
- 6% Polyamide/Cordura®
- 2% Élastomère



Description	Couleur	Taille (EU)	Taille (UK)	Référence
Chaussettes	Anthracite	35 - 38	2 - 5	29.35-38
Chaussettes	Anthracite	39 - 42	6 - 9	29.39-42
Chaussettes	Anthracite	43 - 46	9 - 11	29.43-46
Chaussettes	Anthracite	47 - 50	12 - 15	29.47-50



CHAUSSETTES DE SPORT



Informations techniques: - Chaussettes de sécurité sport assorties à EMMA Sports et New Generation

Informations techniques:

- Couleur : noir/gris
- ESD/Antistatique
- 55% Coton
- 25% Polyester/Coolmax®
- 12% Polyamide
- 6% Polyamide/Cordura®
- 2% Élastomère



Description	Couleur	Taille (EU)	Taille (UK)	Référence
Chaussettes	Noir / gris	35 - 38	2 - 5	30.35-38
Chaussettes	Noir / gris	39 - 42	6 - 9	30.39-42
Chaussettes	Noir / gris	43 - 46	9 - 11	30.43-46
Chaussettes	Noir / gris	47 - 50	12 - 15	30.47-50MF



CHAUSSETTES DE TRAVAIL



Informations techniques: - Chaussettes de sécurité haut confort

Informations techniques:

- Couleur: noir/gris
- Antistatique
- 55% Coton
- 25% Polyester/Coolmax®
- 12% Polyamide
- 6% Polyamide/Cordura®
- 2% Élastomère



Description	Couleur	Taille (EU)	Taille (UK)	Référence
Chaussettes	Noir / gris	35 - 38	2 - 5	28.35-38
Chaussettes	Noir / gris	39 - 42	6 - 9	28.39-42
Chaussettes	Noir / gris	43 - 46	9 - 11	28.43-46
Chaussettes	Noir / gris	47 - 50	12 - 15	28.47-50

CHAUSSETTES DE TRAVAIL



Grene, 40% coton / 25% polyester / 20% polyamide / 13% Cordura / 2% élastane

Particularités: - 2 paires par emballage

Caractéristiques: - 40% coton / 25% polyester / 20% polyamide / 13% Cordura / 2% élastane



Description	Couleur	Taille (EU)	Taille (UK)	Référence
Chaussettes de travail	Bleu	39 - 42	6 - 9	C 2785.42KR
Chaussettes de travail	Bleu	43 - 46	9 - 11	C 2785.46KR
Chaussettes de travail	Noir / gris	39 - 42	6 - 9	C 2789.42KR
Chaussettes de travail	Noir / gris	43 - 46	9 - 11	C 2789.46KR

CHAUSSETTES DE TRAVAIL



Grene, 80% coton / 17% polyamide / 3% élastane

Particularités: - 2 paires par emballage

Caractéristiques: - 80% coton / 17% polyamide / 3% élastane



Description	Couleur	Taille (EU)	Taille (UK)	Référence
Chaussettes de travail	Noir / gris	39 - 42	6 - 9	C 3389.42KR
Chaussettes de travail	Noir / gris	43 - 46	9 - 11	C 3389.46KR

CHAUSSETTES NORVÉGIENNES



50% laine vierge / 50% polypropylène

Particularités: - 2 paires par emballage

Caractéristiques: - 50% laine vierge / 50% polypropylène



Description	Couleur	Taille (EU)	Taille (UK)	Référence
Chaussettes de travail	Noir	39 - 42	6 - 9	C 6989.42KR
Chaussettes de travail	Noir	43 - 46	9 - 11	C 6989.46KR
Chaussettes de travail	Gris	39 - 42	6 - 9	C 6990.42KR
Chaussettes de travail	Gris	43 - 46	9 - 11	C 6990.46KR



SORTIE

Description	Matière	Dimension (mm)	Emballage	Référence
Autocollant Consignes	Autocollant	200 x 200	1	WB 251678
Panneau indicateur	Panneau	200 x 200	1	WB 255345



TOILETTES POUR MESSIEURS

Description	Matière	Dimension (mm)	Emballage	Référence
Autocollant Instructions	Autocollant	75 x 150	1	WB 250567



TOILETTES POUR DAMES

Description	Matière	Dimension (mm)	Emballage	Référence
Autocollant Instructions	Autocollant	75 x 150	1	WB 250566



CANTINE

Description	Matière	Dimension (mm)	Emballage	Référence
Autocollant Consignes	Autocollant	200 x 200	1	WB 250550

AUTORISATION DE FUMER



Description	Matière	Dimension (mm)	Emballage	Référence
Autocollant Consignes	Autocollant	200	1	WB 250150

CONSIGNES



Description	Matière	Dimension (mm)	Emballage	Référence
Autocollant Avertissement	Autocollant	210 x 297	1	WB 251143

EXTINCTEUR



Description	Code-barres	Matière	Dimension (mm)	Emballage	Référence
Autocollant	Non	Autocollant	100 x 100	1	WB 250509
Autocollant	Non	Autocollant	200 x 200	1	WB 250511
Panneau indicateur	Non	Panneau	200 x 200	1	WB 252506
Autocollant	Oui	Autocollant	100 x 100	1	WB 250509.L
Autocollant	Oui	Autocollant	200 x 200	1	WB 250511.L

TUYAU EXTINCTEUR



Description	Code-barres	Matière	Dimension (mm)	Emballage	Référence
Autocollant Incendie	Non	Autocollant	200 x 200	1	WB 250505
Panneau indicateur	Non	Panneau	200 x 200	1	WB 252502
Autocollant	Oui	Autocollant	200 x 200	1	WB 250505.L

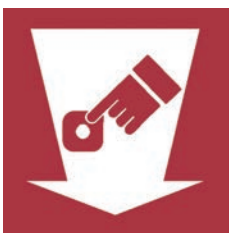

DÉTECTEUR D'INCENDIE

Description	Code-barres	Matière	Dimension (mm)	Emballage	Référence
Autocollant Incendie	Non	Autocollant	100 x 100	1	WB 250524
Autocollant Incendie	Non	Autocollant	200 x 200	1	WB 250526



TÉLÉPHONE

Description	Code-barres	Matière	Dimension (mm)	Emballage	Référence
Autocollant Incendie	Non	Autocollant	100 x 100	1	WB 250506
Autocollant Incendie	Non	Autocollant	200 x 200	1	WB 250508



COUVERTURE COUPE-FEU

Description	Code-barres	Matière	Dimension (mm)	Emballage	Référence
Autocollant Incendie	Non	Autocollant	100 x 100	1	WB 250528
Autocollant Incendie	Non	Autocollant	200 x 200	1	WB 250530
Autocollant	Oui	Autocollant	100 x 100	1	WB 250528.L
Autocollant	Oui	Autocollant	200 x 200	1	WB 250530.L



PROTECTION DES YEUX OBLIGATOIRE

Description	Matière	Dimension (mm)	Emballage	Référence
Autocollant Obligation	Autocollant	50	250	WB 223327
Autocollant	Autocollant	100	1	WB 250100
Autocollant Obligation	Autocollant	200	1	WB 250101
Panneau Commandement	Panneau	200	1	WB 252100
Autocollant Obligation	Autocollant	24	18	WB 286689

PROTECTION AUDITIVE OBLIGATOIRE



Description	Matière	Dimension (mm)	Emballage	Référence
Autocollant Obligation	Autocollant	25	250	WB 251963
Autocollant Obligation	Autocollant	50	250	WB 223331
Autocollant	Autocollant	100	1	WB 250104
Autocollant	Autocollant	200	1	WB 250105
Panneau Commandement	Panneau	200	1	WB 252106
Autocollant Obligation	Autocollant	24	18	WB 286692

PROTECTION DU VISAGE OBLIGATOIRE



Description	Matière	Dimension (mm)	Emballage	Référence
Autocollant	Autocollant	100	1	WB 250129
Autocollant Obligation	Autocollant	200	1	WB 250130

PORT DU CASQUE OBLIGATOIRE



Description	Matière	Dimension (mm)	Emballage	Référence
Autocollant Obligation	Autocollant	100	1	WB 250102
Autocollant Obligation	Autocollant	200	1	WB 250103
Panneau de signalisation	Panneau	200	1	WB 252103

PROTECTION RESPIRATOIRE OBLIGATOIRE



Description	Matière	Dimension (mm)	Emballage	Référence
Autocollant Obligation	Autocollant	100	1	WB 250106
Autocollant Obligation	Autocollant	200	1	WB 250107



PROTECTION RESPIRATOIRE LÉGÈRE OBLIGATOIRE

Description	Code-barres	Matière	Couleur	Dimension (mm)	Emballage	Référence
Autocollant Obligation	Non	Autocollant	Bleu	100	1	WB 250133
Autocollant Obligation	Non	Autocollant	Bleu	200	1	WB 250134
Panneau de signalisation	Non	Panneau	Bleu	200	1	WB 252135



GANTS DE TRAVAIL OBLIGATOIRES

Description	Matière	Dimension (mm)	Emballage	Référence
Autocollant	Autocollant	100	1	WB 250110
Autocollant Obligation	Autocollant	200	1	WB 250111
Autocollant Obligation	Autocollant	50	250	WB 227526



CHAUSSURES DE SÉCURITÉ OBLIGATOIRES

Description	Matière	Dimension (mm)	Emballage	Référence
Autocollant Obligation	Autocollant	100	1	WB 250108
Autocollant Obligation	Autocollant	200	1	WB 250109
Autocollant Obligation	Autocollant	50	250	WB 227525



VESTE DE SÉCURITÉ OBLIGATOIRE

Description	Matière	Dimension (mm)	Emballage	Référence
Avertissement, veste de sécurité obligatoire	Autocollant	100	1	WB 803706
Autocollant Obligation	Autocollant	200	1	WB 803708

COMBINAISON DE SÉCURITÉ OBLIGATOIRE



Description	Matière	Dimension (mm)	Emballage	Référence
Autocollant Obligation	Autocollant	100	1	WB 250119
Autocollant Obligation	Autocollant	200	1	WB 250120

CADENAS



Description	Matière	Dimension (mm)	Emballage	Référence
Autocollant Obligation	Autocollant	100	1	WB 222717

BOUTEILLE DE GAZ



Description	Matière	Dimension (mm)	Emballage	Référence
Autocollant Obligation	Autocollant	100	1	WB 250151
Autocollant Obligation	Autocollant	200	1	WB 250152
Panneau bouteille de gaz	Panneau	200	1	WB 252153

RISQUE D'ENLÈVEMENT DE VÉHICULE

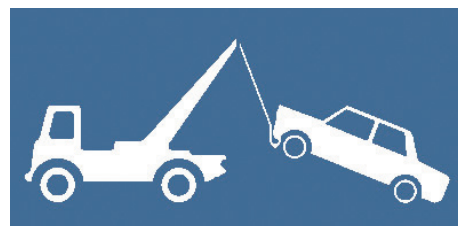

Description	Matière	Dimension (mm)	Emballage	Référence
Autocollant Obligation	Autocollant	297 x 148	1	WB 250486



PREMIERS SOINS

Description	Matière	Dimension (mm)	Emballage	Référence
Autocollant Secours	Autocollant	100 x 100	1	WB 250406
Autocollant Secours	Autocollant	200 x 200	1	WB 250408
Panneau indicateur	Panneau	200 x 200	1	WB 252464



RINÇAGE DES YEUX

Description	Matière	Dimension (mm)	Emballage	Référence
Autocollant Secours	Autocollant	100 x 100	1	WB 250412
Autocollant Secours	Autocollant	200 x 200	1	WB 250414
Panneau indicateur	Panneau	200 x 200	1	WB 252465

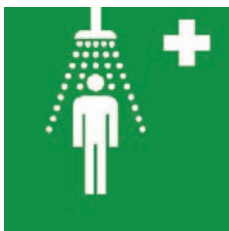

DOUCHE

Description	Matière	Dimension (mm)	Emballage	Référence
Autocollant Secours	Autocollant	200 x 200	1	WB 250420
Panneau indicateur	Panneau	200 x 200	1	WB 252467



SORTIE - SORTIE DE SECOURS

Description	Matière	Dimension (mm)	Emballage	Référence
Autocollant Secours	Autocollant	100 x 100	1	WB 250451
Autocollant	Autocollant	200 x 200	1	WB 250453
Panneau indicateur	Panneau	200 x 200	1	WB 252468

SORTIE DE SECOURS



Description	Matière	Dimension (mm)	Emballage	Référence
Autocollant Secours	Autocollant	148 x 297	1	WB 250422
Autocollant Secours	Autocollant	200 x 400	1	WB 227649
Panneau indicateur	Panneau	148 x 297	1	WB 252414
Panneau indicateur	Panneau	200 x 400	1	WB 252415

SORTIE DE SECOURS GAUCHE

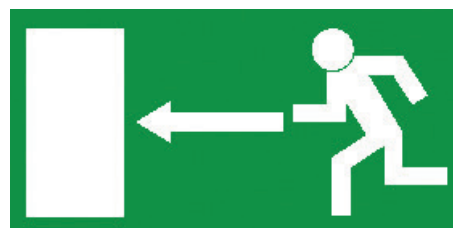

Description	Matière	Dimension (mm)	Emballage	Référence
Autocollant Secours	Autocollant	297 x 148	1	WB 250424
Panneau indicateur	Panneau	297 x 148	1	WB 252416

SORTIE DE SECOURS DROITE



Description	Matière	Dimension (mm)	Emballage	Référence
Autocollant Secours	Autocollant	297 x 148	1	WB 250426
Panneau indicateur	Panneau	297 x 148	1	WB 252418



INTERDICTION DE FUMER

Description	Code-barres	Matière	Dimension (mm)	Emballage	Référence
Autocollant	Non	Autocollant	50	2	WB 250000
Autocollant	Non	Autocollant	100	1	WB 250001
Autocollant	Non	Autocollant	200	1	WB 250002
Panneau d'interdiction	Non	Panneau	200	1	WB 252000
Autocollant	Oui	Autocollant	100	1	WB 250001.L
Autocollant	Oui	Autocollant	200	1	WB 250002.L



FEU INTERDIT

Description	Code-barres	Matière	Dimension (mm)	Emballage	Référence
Autocollant Interdiction	Non	Autocollant	100	1	WB 250003
Autocollant Interdiction	Non	Autocollant	200	1	WB 250004
Panneau d'interdiction	Non	Panneau	200	1	WB 252003
Autocollant Interdiction	Non	Autocollant	50	250	WB 223323
Autocollant	Oui	Autocollant	100	1	WB 250003.L
Autocollant	Oui	Autocollant	200	1	WB 250004.L



SOUDEGE INTERDIT

Description	Code-barres	Matière	Dimension (mm)	Emballage	Référence
Autocollant Interdiction	Non	Autocollant	100	1	WB 250021
Autocollant Interdiction	Non	Autocollant	200	1	WB 250022

PASSAGE INTERDIT



Description	Code-barres	Matière	Dimension (mm)	Emballage	Référence
Autocollant Interdiction	Non	Autocollant	100	1	WB 250019
Autocollant	Non	Autocollant	200	1	WB 250020
Panneau d'interdiction	Non	Panneau	200	1	WB 252021

TÉLÉPHONE INTERDIT



Description	Code-barres	Matière	Dimension (mm)	Emballage	Référence
Autocollant Interdiction	Non	Autocollant	100	1	WB 250067
Autocollant Interdiction	Non	Autocollant	200	1	WB 250068

CHARIOT ÉLÉVATEUR INTERDIT



Description	Code-barres	Matière	Dimension (mm)	Emballage	Référence
Autocollant Interdiction	Non	Autocollant	100	1	WB 250013
Autocollant Interdiction	Non	Autocollant	200	1	WB 250014

INTERDICTION DE MONTER SUR LE CHARIOT ÉLÉVATEUR



Description	Code-barres	Matière	Dimension (mm)	Emballage	Référence
Autocollant	Non	Autocollant	100	1	WB 250029
Autocollant Interdiction	Non	Autocollant	200	1	WB 250030



INTERDICTION DE STATIONNER

Description	Code-barres	Matière	Dimension (mm)	Emballage	Référence
Autocollant Interdiction	Non	Autocollant	100	1	WB 250051
Autocollant Interdiction	Non	Autocollant	200	1	WB 250052
Panneau d'interdiction	Non	Panneau	315	1	WB 252050
Autocollant Interdiction	Non	Autocollant	315	1	WB 222928



INTERDICTION DE MANGER OU BOIRE

Description	Code-barres	Matière	Dimension (mm)	Emballage	Référence
Autocollant Interdiction	Non	Autocollant	100	1	WB 250049
Autocollant Interdiction	Non	Autocollant	200	1	WB 250050
Panneau d'interdiction	Non	Panneau	200	1	WB 252048



INTERDICTION DE TOUCHER

Description	Code-barres	Matière	Dimension (mm)	Emballage	Référence
Autocollant	Non	Autocollant	100	1	WB 223200
Autocollant Interdiction	Non	Autocollant	200	1	WB 223201



AVERTISSEMENT : TRANSPORT DE PERSONNES INTERDIT

Description	Code-barres	Matière	Dimension (mm)	Emballage	Référence
Autocollant Interdiction	Non	Autocollant	100	1	WB 250033

RISQUE DE TRÉBUCHER



Description	Code-barres	Matière	Couleur	Dimension (mm)	Emballage	Référence
Autocollant Avertissement	Non	Autocollant	Jaune	100	3	WB 250276
Autocollant Avertissement	Non	Autocollant	Jaune	200	1	WB 250277
Panneau « Risque de trébuchement »	Non	Panneau	Jaune	297 x 105	1	WB 255248

DANGER D'INCENDIE



Description	Code-barres	Matière	Couleur	Dimension (mm)	Emballage	Référence
Autocollant	Non	Autocollant	Jaune	50	7	WB 250200
Autocollant	Non	Autocollant	Jaune	100	3	WB 250201

TOXIQUE



Description	Code-barres	Matière	Couleur	Dimension (mm)	Emballage	Référence
Autocollant Interdiction	Non	Autocollant	Jaune	50	7	WB 250206
Autocollant Interdiction	Non	Autocollant	Jaune	100	3	WB 250207
Autocollant Interdiction	Non	Autocollant	Jaune	200	1	WB 250208
Panneau d'Avertissement	Non	Panneau	Jaune	200	1	WB 252204

CORROSIF



Description	Code-barres	Matière	Couleur	Dimension (mm)	Emballage	Référence
Autocollant Interdiction	Non	Autocollant	-	50	7	WB 250209
Autocollant Interdiction	Non	Autocollant	Jaune	100	3	WB 250210
Autocollant Interdiction	Non	Autocollant	Jaune	200	1	WB 250211
Panneau d'Avertissement	Non	Panneau	Jaune	200	1	WB 252206



DANGER

Description	Code-barres	Matière	Couleur	Dimension (mm)	Emballage	Référence
Autocollant	Non	Autocollant	Jaune	50	7	WB 250224
Autocollant	Non	Autocollant	Jaune	100	3	WB 250225
Autocollant Avertissement	Non	Autocollant	Jaune	200	1	WB 250226



CHARIOT ÉLÉVATEUR

Description	Code-barres	Matière	Couleur	Dimension (mm)	Emballage	Référence
Autocollant Avertissement	Non	Autocollant	Jaune	50	7	WB 250218
Autocollant Avertissement	Non	Autocollant	Jaune	100	3	WB 250219
Autocollant Avertissement	Non	Autocollant	-	200	1	WB 250220



TENSION

Description	Code-barres	Matière	Couleur	Dimension (mm)	Emballage	Référence
Autocollant Avertissement	Non	Autocollant	Jaune	25	13	WB 250297
Autocollant	Non	Autocollant	Jaune	50	7	WB 250221
Autocollant	Non	Autocollant	Jaune	100	3	WB 250222
Autocollant Avertissement	Non	Autocollant	Jaune	200	1	WB 250223



PIGNON

Description	Code-barres	Matière	Couleur	Dimension (mm)	Emballage	Référence
Autocollant Avertissement	Non	Autocollant	Jaune	200	1	WB 250300

BATTERIES



Description	Code-barres	Matière	Couleur	Dimension (mm)	Emballage	Référence
Panneau d'Avertissement	Non	Panneau	-	200	1	WB 252220

NUISIBLE



Description	Code-barres	Matière	Couleur	Dimension (mm)	Emballage	Référence
Autocollant Avertissement	Non	Autocollant	Jaune	50	7	WB 250263
Autocollant Avertissement	Non	Autocollant	-	100	3	WB 250264
Autocollant Avertissement	Non	Autocollant	-	200	1	WB 250265
Panneau d'Avertissement	Non	Panneau	-	200	1	WB 252242

POINT DE LEVAGE



Description	Code-barres	Matière	Couleur	Dimension (mm)	Emballage	Référence
Avertissement, point de levage	Non	Autocollant	Jaune	100	3	WB 803962

PIÈCES EN ROTATION



Description	Code-barres	Matière	Couleur	Dimension (mm)	Emballage	Référence
Avertissement, pièces rotatives	Non	Autocollant	Jaune	50	7	WB 251629
Avertissement, pièces rotatives	Non	Autocollant	-	100	3	WB 251630



CHAMP MAGNÉTIQUE

Description	Code-barres	Matière	Couleur	Dimension (mm)	Emballage	Référence
Avertissement, champ magnétique puissant	Non	Autocollant	Jaune	50	7	WB 250266



JET HAUTE PRESSION

Description	Code-barres	Matière	Couleur	Dimension (mm)	Emballage	Référence
Autocollant Avertissement	Non	Autocollant	Jaune	100	3	WB 803912
Autocollant Avertissement	Non	Autocollant	Jaune	200	1	WB 803914
Panneau « Jet à haute pression »	Non	Panneau	Jaune	200	1	WB 803916



ARRÊTER LA MACHINE AVANT TOUTE INTERVENTION D'ENTRETIEN

Particularités: - Les constructeurs de machines sont tenus d'appliquer un Avertissement sur la machine ou sur l'équipement pour attirer l'attention sur les risques possibles.

Caractéristiques: - Conforme à DIN 30646

Description	Matière	Dimension (mm)	Emballage	Référence
Autocollant Avertissement	Autocollant	50 x 96	1	WB 804014



RISQUE D'ENTRAÎNEMENT 1

Particularités: - Les constructeurs de machines sont tenus d'appliquer un Avertissement sur la machine ou sur l'équipement pour attirer l'attention sur les risques possibles.

Caractéristiques: - Conforme à la directive Machines

Description	Matière	Dimension (mm)	Emballage	Référence
Autocollant Avertissement	Autocollant	50 x 96	1	WB 804004

RISQUE D'ENTRAÎNEMENT 2

Particularités: - Les constructeurs de machines sont tenus d'appliquer un Avertissement sur la machine ou sur l'équipement pour attirer l'attention sur les risques possibles.

Caractéristiques: - Conforme à DIN 30646



Description	Matière	Dimension (mm)	Emballage	Référence
Autocollant Avertissement	Autocollant	50 x 96	1	WB 804008

RISQUE D'ENTRAÎNEMENT 3

Particularités: - Les constructeurs de machines sont tenus d'appliquer un Avertissement sur la machine ou sur l'équipement pour attirer l'attention sur les risques possibles.

Caractéristiques: - Conforme à DIN 30646



Description	Matière	Dimension (mm)	Emballage	Référence
Autocollant Avertissement	Autocollant	50 x 96	1	WB 804012

CHARGES SUSPENDUES

Particularités: - Les constructeurs de machines sont tenus d'appliquer un Avertissement sur la machine ou sur l'équipement pour attirer l'attention sur les risques possibles.

Caractéristiques: - Conforme à DIN 30646



Description	Matière	Dimension (mm)	Emballage	Référence
Autocollant Avertissement	Autocollant	50 x 96	1	WB 804006

HAYON

Particularités: - Les constructeurs de machines sont tenus d'appliquer un Avertissement sur la machine ou sur l'équipement pour attirer l'attention sur les risques possibles.

Caractéristiques: - Conforme à DIN 30646



Description	Matière	Dimension (mm)	Emballage	Référence
Autocollant « Ne pas rester sous le hayon »	Autocollant	50 x 96	1	WB 804002



RISQUE D'ÉCRASEMENT

Particularités: - Les constructeurs de machines sont tenus d'appliquer un Avertissement sur la machine ou sur l'équipement pour attirer l'attention sur les risques possibles.

Caractéristiques: - Conforme à DIN 30646

Description	Matière	Dimension (mm)	Emballage	Référence
Autocollant Avertissement	Autocollant	50 x 96	1	WB 804000



GARDEZ VOS DISTANCES

Particularités: - Les constructeurs de machines sont tenus d'appliquer un Avertissement sur la machine ou sur l'équipement pour attirer l'attention sur les risques possibles.

Caractéristiques: - Conforme à la directive Machines

Description	Matière	Dimension (mm)	Emballage	Référence
Autocollant Avertissement	Autocollant	50 x 96	1	WB 804018



SURFACES DE COUPE EN ROTATION

Particularités: - Les constructeurs de machines sont tenus d'appliquer un Avertissement sur la machine ou sur l'équipement pour attirer l'attention sur les risques possibles.

Caractéristiques: - Conforme à DIN 30646

Description	Matière	Dimension (mm)	Emballage	Référence
Autocollant Avertissement	Autocollant	50 x 96	1	WB 804010

